

**GÜVENLİK
KONFOR
ESTETİK**

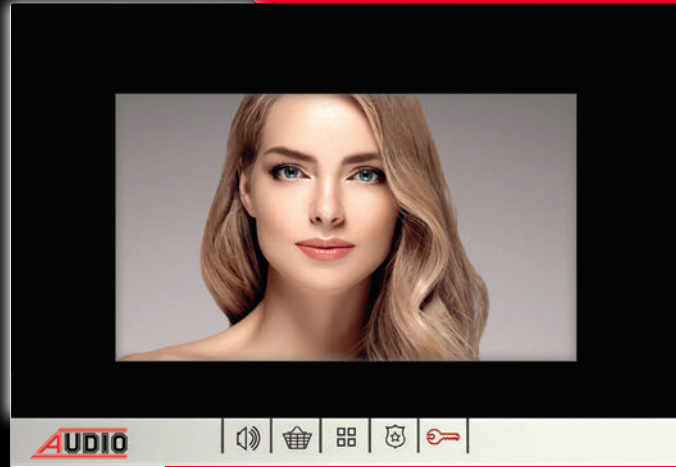

**FİYAT LİSTESİ
28 Şubat
2026-1**

GÖRÜNTÜLÜ

SESLİ

4.3" Görüntülü Diafonlar

Ürün Kodu	Sayfa	Fiyat
001142	16	5.300
001143	16	5.550
001144	16	5.850
001145	16	6.160
001180	16	4.840
001180B	16	4.310
001181	16	4.840
001181B	16	4.310
001182	16	5.680
001183	16	5.680
001184	16	6.230
001184D	16	7.310
001185	16	6.230
001185D	16	7.310
001198	16	4.840
001198B	16	4.310
001199	16	4.840
001199B	16	4.310

7" Görüntülü Diafonlar

Ürün Kodu	Sayfa	Fiyat
001188B	16	6.400
001189B	16	6.400
001188	16	7.390
001189	16	7.390
001190	16	8.160
001191	16	8.160
001192	16	9.050
001193	16	9.050
001194	16	15.500
001195	16	15.500
001194A	16	18.420
001195A	16	18.420
001862	16	18.590
001863	16	18.590
001862Z	16	16.330
001863Z	16	16.330

10.1" Görüntülü Diafonlar

Ürün Kodu	Sayfa	Fiyat
001196	16	22.660
001197	16	22.660
001196Z	16	20.280
001197Z	16	20.280
001864	16	23.400
001865	16	23.400
001864Z	16	21.400
001865Z	16	21.400

Sesli Dijital Diafonlar

Ürün Kodu	Sayfa	Fiyat
001439	16	3.330
001215	16	3.900
001217	16	4.000

Zil Panelleri

Ürün Kodu	Sayfa	Fiyat
003002	18	15.160
003003	18	18.150
003004	18	17.600
003005	18	20.600
003006	18	27.800
003007	18	27.800
003014	18	17.250
003015	18	20.000
008312	18	18.300
008317 E02	19	11.900
008317 E04	19	12.500
008318	19	13.100
008324 E10	19	5.600
008324 E12	19	6.200
008324 E14	19	6.800
008324 E16	19	7.400
008326	19	8.290
008328 E08	19	13.700
008328 E10	19	14.300
008331	19	10.270
008332	19	13.650
008333	19	8.040
008430	19	10.500
008564	19	5.000
008565	19	7.170

Villa Setler

Ürün Kodu	Sayfa	Fiyat
001460	23	20.770
001461A	23	23.250
001462	23	35.370
001463	23	20.770
001464A	23	23.250
001465	23	35.370

Giriş Kontrol Üniteleri

Ürün Kodu	Sayfa	Fiyat
001424	17	3.800
001425	17	5.300
AU-P Card	17	90
AU-PKey	17	110

Diafon Askı Aparatları

Ürün Kodu	Sayfa	Fiyat
001283	17	130
001285	17	400
001285B	17	210
001286	17	600

Zil Paneli Çerçeveleri

Ürün Kodu	Sayfa	Fiyat
001280A	18	6.100
001280AT	18	12.000
001280B	18	6.100
001280GD	18	12.000
001280GM	18	12.000
001280GR	18	6.100
001280KR	18	18.000
001281	18	880
001281A	18	6.100
001281AT	18	12.000
001281B	18	6.100
001281GD	18	12.000
001281GM	18	12.000
001281GR	18	6.100
001281KR	18	18.000
001282	18	5.850
001282A	18	5.850
001284	18	5.850
001284A	18	5.850
001294	19	950
001316	19	6.400
001317	19	8.500
001317A	19	12.500
001317B	19	16.500
001360	19	6.580
001361	19	9.000
001361A	19	13.000
001361B	19	17.000

Sistem Ürünleri

Ürün Kodu	Sayfa	Fiyat
001022	17	3.190
001034	17	3.200
001036	17	2.800
001218	17	5.500
001219	17	13.750
001328	17	1.010
001374	17	2.080
001378	17	9.700
002429	17	4.990
002444	17	3.170
002445	17	3.190
009043A	17	12.500
060001	17	200

Sesli Diafonlar

Ürün Kodu	Sayfa	Fiyat
001012	24	1.460
001013	24	1.540
001016	24	2.210
001033	26	1.250
001072	26	3.000
001223	24	1.260
001226	24	1.170
001227	26	1.250

Santraller

Ürün Kodu	Sayfa	Fiyat
002020	24	8.640
002268	24	12.000
002269	24	13.920
002282	26	11.000
002336	26	12.000

Konsept Sesli Zil Panelleri

Ürün Kodu	Sayfa	Fiyat
004813E E01	24	4.350
004813E E02	24	4.830
004813E E03	24	5.310
004813E E04	24	5.790
004813E E05	24	6.270
004813E E06	24	6.750
004813E E07	24	7.230
004813E E08	24	7.710
004813E E09	24	8.190
004813E E10	24	8.670
004813E E11	24	9.150
004813E E12	24	9.630
005233E E04	24	4.630
005233E E05	24	5.110
005233E E06	24	5.590
005233E E07	24	6.070
005233E E08	24	6.550
005233E E09	24	7.030
005233E E10	24	7.510
005233E E11	24	7.990
005233E E12	24	8.470
005233E E13	24	8.950
005233E E14	24	9.430
005233E E15	24	9.910
005233E E16	24	10.390
006225E E04	24	4.730
006225E E05	24	5.210
006225E E06	24	5.690
006225E E07	24	6.170
006225E E08	24	6.650
006225E E09	24	7.130
006225E E10	24	7.610
006225E E11	24	8.090
006225E E12	24	8.570
006225E E13	24	9.050
006225E E14	24	9.530
006225E E15	24	10.010

İÇİNDEKİLER

ÜRÜN TANITIM VE ÖLÇÜLER

4 - 15

GÖRÜNTÜLÜ DİAFONLAR

16 - 17

ZİL PANELLERİ
ve PANEL ALTLIKLARI

18 - 19

BUS PLUS SİSTEM ÜRÜNLERİ
ve PAKET FİYAT LİSTESİ

20 - 21

VİLLA SETLER

22 - 23

SESLİ DİAFONLAR
ve TELEFONLAR

24 - 27

IP LINUX ÜRÜNLER

28 - 29

IP SİSTEM BAĞLANTI ŞEMALARI

30 - 31

AKILLI EV SİSTEMLERİ
ve BAĞLANTI ŞEMALARI

32 - 39

Görüntülü DİAFONLARINIZ

Mutfaktaki Modern
Ankastre Cihazlarla Uyumlu



Görüntülü DİAFONLARINIZ

Salondaki
Modern Mobilyalarla Uyumlu



Metalik BOYALI SLİM GÖRÜNTÜLÜ DİAFONLARINIZ

ÜRÜN
TANITIM
VE
ÖLÇÜLER

4.3" SLİM Dokunmatik veya Mekanik Butonlu

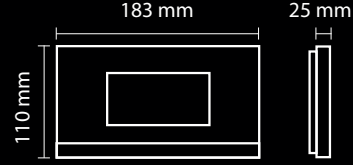
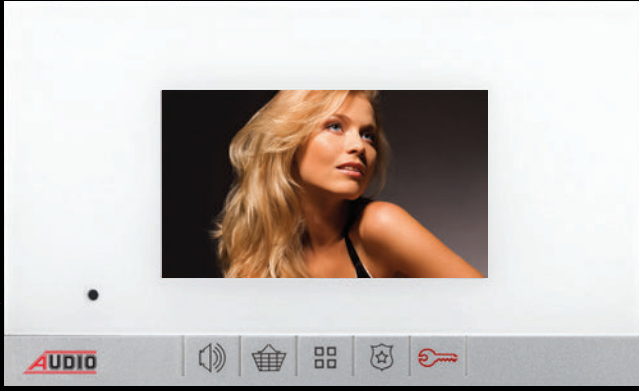

7" Dokunmatik Butonlu

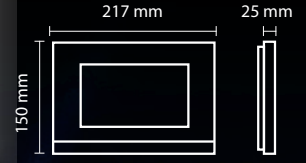
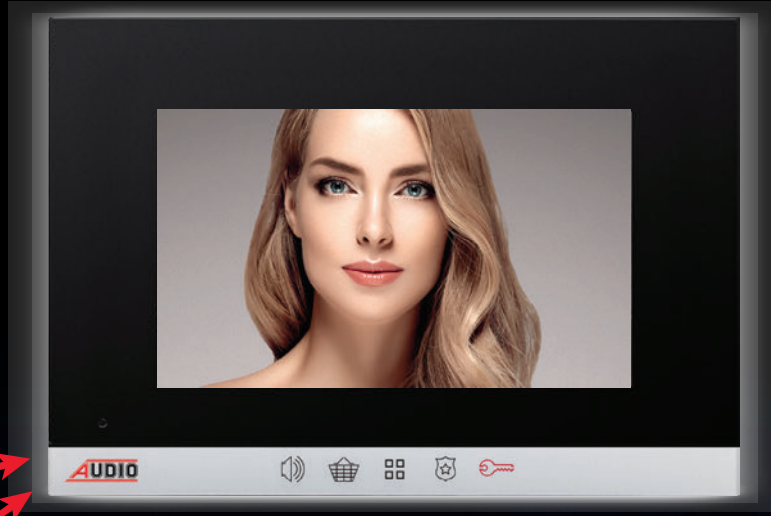

10.1" Dokunmatik Ekranlı

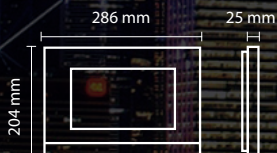

Metalik Boyalı SLİM Görüntülü Diafonlar

4.3"

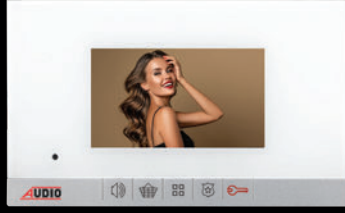

7"

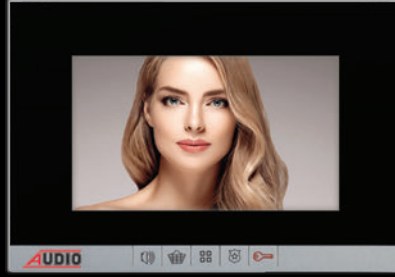

**Siyah veya Beyaz Cam
Metalik Boyalı Gövde
Metalik Boyalı çıta**

- 10- Metalik Boyalı Gövde
- 9- Siyah ve Beyaz Renk Seçeneği
- 8- Sıva üstü ve Sıva Altı Kullanım
- 7- İnce ve Zarif Tasarım
- 6- Akrilik Cam(2mm)
- 5- 2Yıl Garanti
- 4- Yüksek Görüntü ve Ses Kalitesi
- 3-Güvenlik ve Daireler Arası Görüşme
- 2- 10 farklı zil melodisi
- 1- Dayanıklı Gövde

Metalik Boyalı MODERN Görüntülü Diafonlar

4.3"

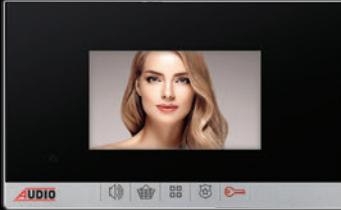
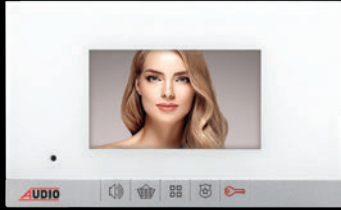

**Siyah Cam
Metalik Boyalı Gövde
Metalik Boyalı çıta**

- 10- Metalik Boyalı Gövde
- 9- Siyah ve Beyaz Renk Seçeneği
- 8- Sıva üstü Kullanım
- 7- İnce ve Zarif Tasarım
- 6- Akrilik Cam(2mm)
- 5- 2Yıl Garanti
- 4- Yüksek Görüntü ve Ses Kalitesi
- 3-Güvenlik ve Daireler Arası Görüşme
- 2- 10 farklı zil melodisi
- 1- Dayanıklı Gövde

İşıklı Sıva Altı Panel Altlıkları **MAVİ** ve **BEYAZ** İşıklı

AKRİLİK ÇERÇEVE

SİYAH

BEYAZ

GRİ

ALÜMİNYUM ÇERÇEVE

GOLD

GÜMÜŞ

ANTRASİT

PASLANMAZ ÇERÇEVE

KROM



d: 8 mm

←180 mm→

384 mm

Beyaz SLİM Görüntülü Diafonlar

ÜRÜN
TANITIM
VE
ÖLÇÜLER

4.3"



4.3"

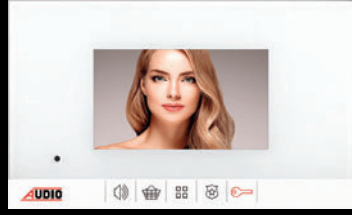

7"

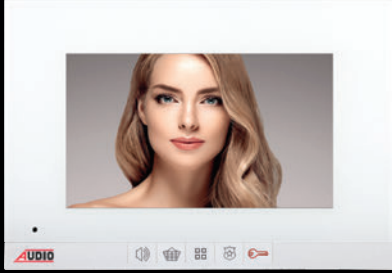

Beyaz Cam
Beyaz Gövde
Beyaz Çıta

- 8- Sıva üstü ve Sıva Altı Kullanım
- 7- İnce ve Zarif Tasarım
- 6- Akrilik Cam(2mm)
- 5- 2Yıl Garanti
- 4- Yüksek Görüntü ve Ses Kalitesi
- 3-Güvenlik ve Daireler Arası Görüşme
- 2- 10 farklı zil melodisi
- 1- Dayanıklı Gövde

Beyaz MODERN Görüntülü Diafonlar

4.3"Modern

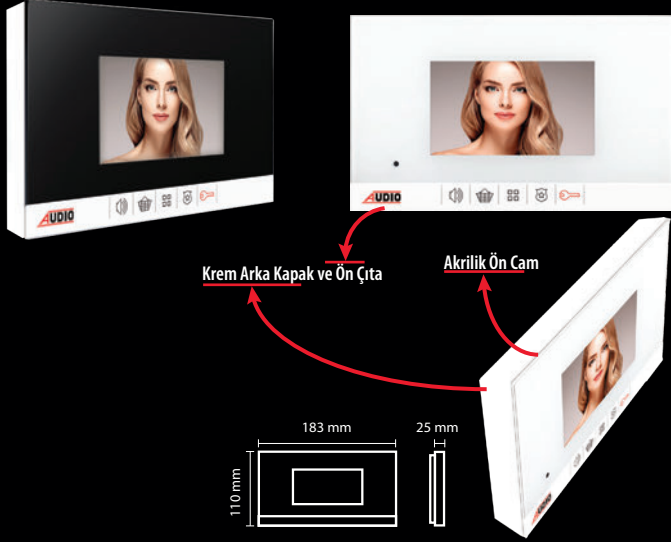

Beyaz Cam
Beyaz Gövde
Beyaz Çıta

- 6- Akrilik Cam(2mm)
- 5- 2Yıl Garanti
- 4- Yüksek Görüntü ve Ses Kalitesi
- 3-Güvenlik ve Daireler Arası Görüşme
- 2- 10 farklı zil melodisi
- 1- Dayanıklı Gövde

İşıklı Sıva Üstü Panel Altlıkları **MAVİ** ve **BEYAZ** İşıklı



SIVA ÜSTÜ İşıklı Altlıkla Monte Edilebilir...

YAPILARINIZIN Girişinde 5 Yıldızlı Konfor

0,8cm
IŞIKLI
İnce, Zarif
Sıva Altı
ZİL PANELİ
ALTIKLARI

Krom
Çerçeve



Panel Altlığının **MONTAJI ÇOK KOLAY**
ELEKTRİKÇİLERİNİZ Rahatlıkla Yapabilir

Tüm zeminler için şık ve estetik çözümler...

SİYAH ZEMİN



AÇIK GRİ ZEMİN

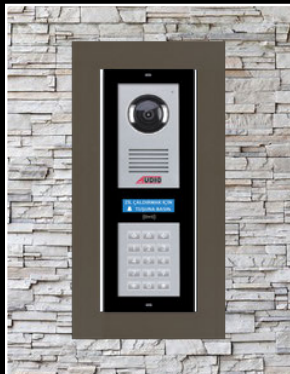

KOYU GRİ ZEMİN



SARIMTIRAK ZEMİN

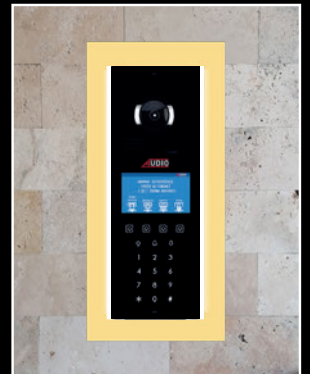

SIVA ALTI KOLAY MONTAJ

Granit veya Mermer zemine hiç hasar vermez

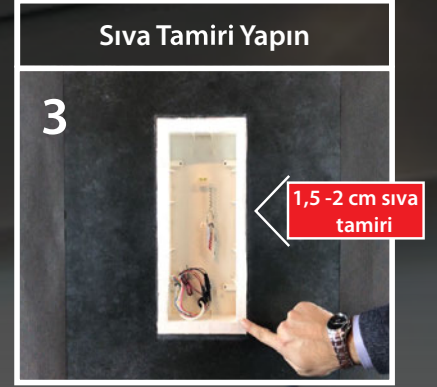

Tavsiye Edilen Montaj Fiyatı = **2.200 TL**

AKRİLİK ÇERÇEVE

ALÜMİNYUM ÇERÇEVE

PASLANMAZ ÇERÇEVE

SİYAH

BEYAZ

GRİ

GOLD

GÜMÜŞ

ANTRASİT

KROM

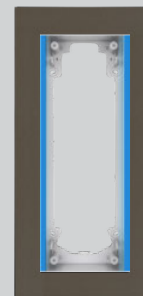
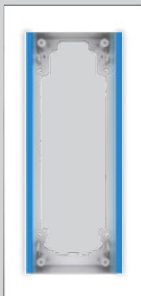

Mavi veya **Beyaz** Işıklıdır.

YAPILARINIZIN Girişinde 5 Yıldızlı Konfor

2,5cm
IŞIKLI
Şık, Estetik
Sıva Üstü
ZİL PANELİ
ALTLIKLARI



2 Vida ile Duvarı
Kırmadan Montaj



Panel Altlığının **MONTAJI ÇOK KOLAY**
ELEKTRİKÇİLERİNİZ Rahatlıkla Yapabilir

Tüm zeminler için şık ve estetik çözümler...

SIYAH ZEMİN



AÇIK GRİ ZEMİN

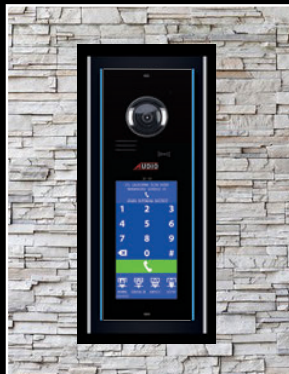

KOYU GRİ ZEMİN

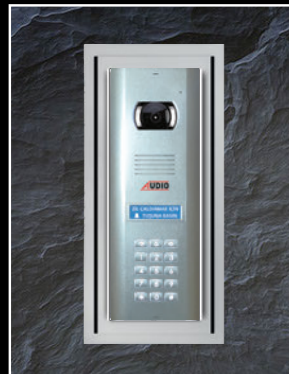

SARIMTIRAK ZEMİN



SIVA ÜSTÜ KOLAY MONTAJ

Granit veya Mermer zemine hiç hasar vermez

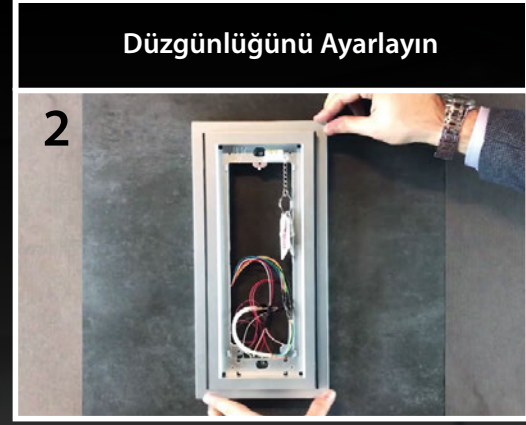

Tavsiye Edilen Montaj Fiyatı = **950 TL**

Mavi Işıklı

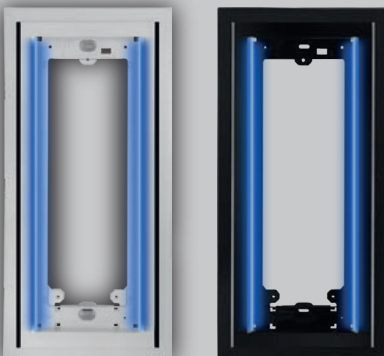

Beyaz Işıklı

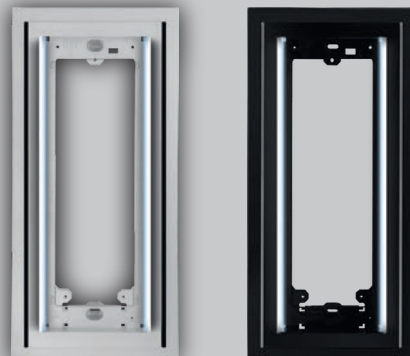

Zil Paneli ve Aksesuar Ölçüleri Tablosu



Konsept Dekoratif Işık Takılabilen Sıva Üstü Aparatlar

Basic Dekoratif Işık Takılabilen Sıva Üstü Aparatlar

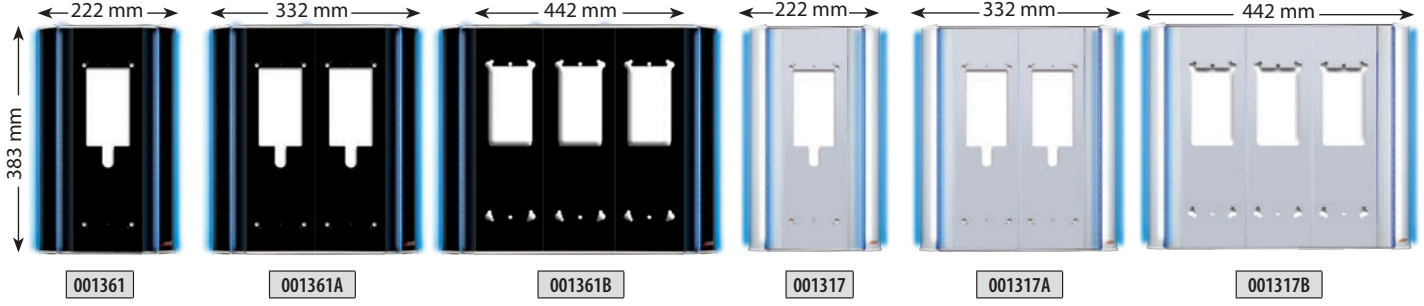

Konsept ve Basic Çevirme Aparatı

Yeni Işıklı Sıva Altı ve Sıva Üstü Panel Altlıkları

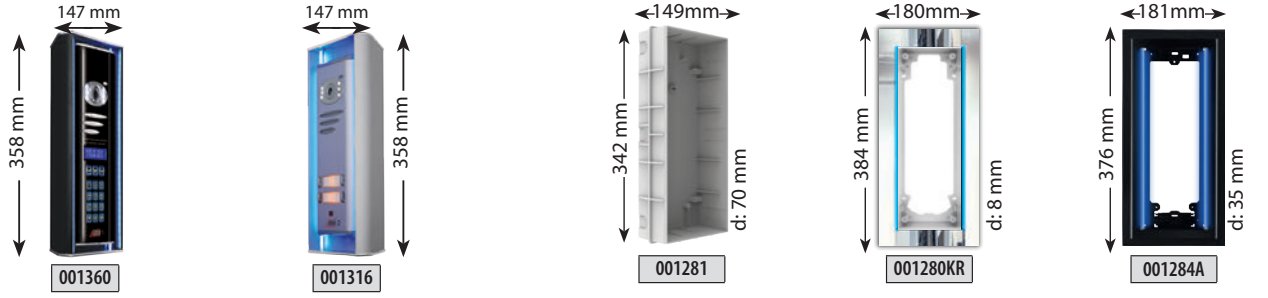

Villa Panelleri Altlık ve Çevirme Aparatları

Giriş Kontrol Üniteleri

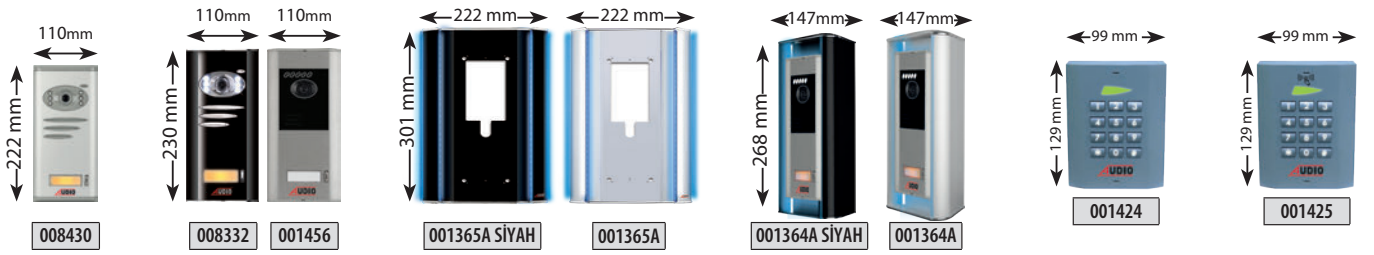

ÇEVİRME APARATI KULLANIM ŞEKLİ

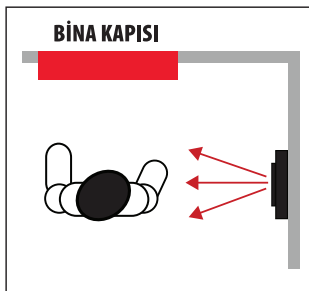

**DOĞRU
MONTAJ**

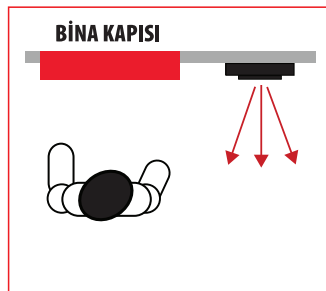

**YANLIŞ
MONTAJ**

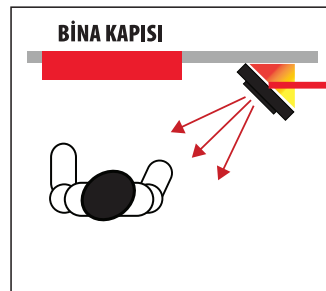

**DOĞRU
MONTAJ**



Çevirme Aparatı

Zil Paneli Boy Standartları Tablosu

286mm BOY STANDARTLI BASIC **GÖRÜNTÜLÜ** PANELLER

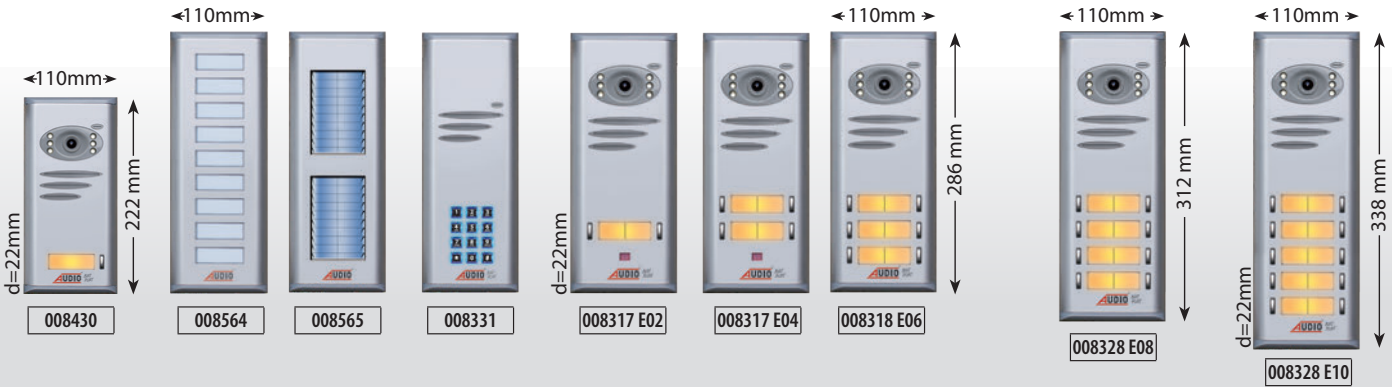

286mm BOY STANDARTLI BASIC **GÖRÜNTÜLÜ** PANEL ÖRNEK KOMBİNASYONLARI



TEK SIRA	
Panel Ölçüsü (mm)	Buton Sayısı
222 mm	1
286 mm	2
286 mm	4
286 mm	6
312 mm	8
338 mm	10

ÇİFT SIRA		
Buton Sayısı	1.Sıra Panel	2.Sıra Panel
12	2	10
14	4	10
16	4	12
18	4	14
20	4	16

ÜÇ SIRA			
Buton Sayısı	1.Sıra Panel	2.Sıra Panel	3.Sıra Panel
22	2	10	10
24	4	10	10
26	4	10	12
28	4	12	12
30	4	12	14
32	4	14	14
34	4	14	16
36	4	16	16

DÖRT SIRA				
Buton Sayısı	1.Sıra Panel	2.Sıra Panel	3.Sıra Panel	4.Sıra Panel
38	4	10	12	12
40	4	12	12	12

TELEFON ve DİAFON İÇİN ZİL PANELİ OLUŞTURMA KILAVUZU

Basic
Serisi

ZİL PANELİ OLUŞTURMA KILAVUZU



TEK SIRA

Panel Ölçüsü (mm)	Buton Sayısı
182	2
208	4
234	6
260	8
286	10
312	12
338	14
364	16
390	18
416	20



ÇİFT SIRA

Panel Ölçüsü (mm)	Buton Sayısı	1. Sıra Panel	2. Sıra Panel
182	10	2	8 (K)
208	12	4	8 (U)
234	14	4	10 (K)
260	16	6	10 (U)
286	18	6	12 (K)
312	20	8	12 (U)
338	22	8	14 (K)
364	24	10	14 (U)
390	26	10	16 (K)
416	28	12	16 (U)
312	30	12	18 (K)
338	32	14	18 (U)
364	34	14	20 (K)
390	36	16	20 (U)
416	38	16	22 (K)
390	40	18	22 (U)
416	42	18	24 (K)
416	44	20	24 (U)
416	46	20	26 (K)



TEK SIRA

Panel Ölçüsü (mm)	Buton Sayısı
208	1
234	2
261	3
287	4
313	5
339	6
365	7
391	8
418	9
444	10
470	11
496	12

Konsept
Serisi

ZİL PANELİ OLUŞTURMA KILAVUZU



ÇİFT SIRA

Panel Ölçüsü (mm)	Buton Sayısı	1. Sıra Panel	2. Sıra Panel
208	5	1	4 (U)
208	6	1	5 (K)
234	7	2	5 (U)
234	8	2	6 (K)
261	9	3	6 (U)
261	10	3	7 (K)
287	11	4	7 (U)
287	12	4	8 (K)
313	13	5	8 (U)
313	14	5	9 (K)
339	15	6	9 (U)
339	16	6	10 (K)
365	17	7	10 (U)
365	18	7	11 (K)
391	19	8	11 (U)
391	20	8	12 (K)
418	21	9	12 (U)
418	22	9	13 (K)
444	23	10	13 (U)
444	24	10	14 (K)
470	25	11	14 (U)
470	26	11	15 (K)



ÜÇ SIRA

Panel Ölçüsü (mm)	Buton Sayısı	1. Sıra Panel	2. Sıra Panel	3. Sıra Panel
208	9	1	4 (U)	4 (U)
208	10	1	4 (U)	5 (K)
208	11	1	5 (K)	5 (K)
234	12	2	5 (U)	5 (U)
234	13	2	5 (U)	6 (K)
234	14	2	6 (K)	6 (K)
261	15	3	6 (U)	6 (U)
261	16	3	6 (U)	7 (K)
261	17	3	7 (K)	7 (K)
287	18	4	7 (U)	7 (U)
287	19	4	7 (U)	8 (K)
287	20	4	8 (K)	8 (K)
313	21	5	8 (U)	8 (U)
313	22	5	8 (U)	9 (K)
313	23	5	9 (K)	9 (K)
339	24	6	9 (U)	9 (U)
339	25	6	9 (U)	10 (K)
339	26	6	10 (K)	10 (K)
365	27	7	10 (U)	10 (U)
365	28	7	10 (U)	11 (K)
365	29	7	11 (K)	11 (K)
391	30	8	11 (U)	11 (U)

Sıva Altı Diafonlar



d: 50 mm

Akrilik Çerçeveler



Siyah

Beyaz

Gri

Alüminyum Çerçeveler



Gold

Gümüş

Antrasit

Paslanmaz Çerçeve



Krom

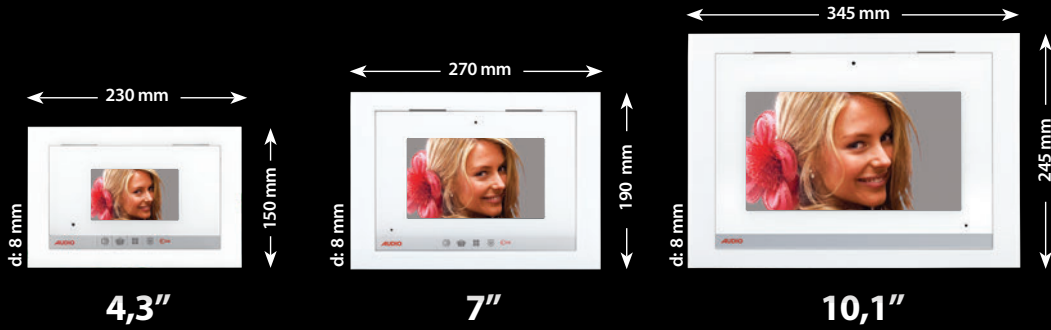

4,3"

7"

10,1"

SIVA ALTI KOLAY MONTAJ



1

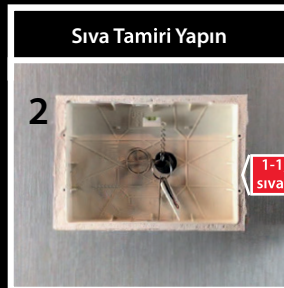

2

1-1,5 cm
sıva tamiri



3

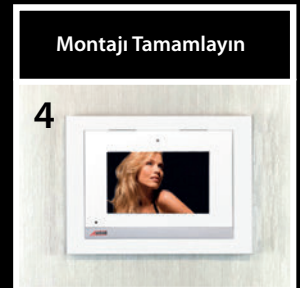

4

Tavsiye Edilen Montaj Fiyatı = **1.100 TL**

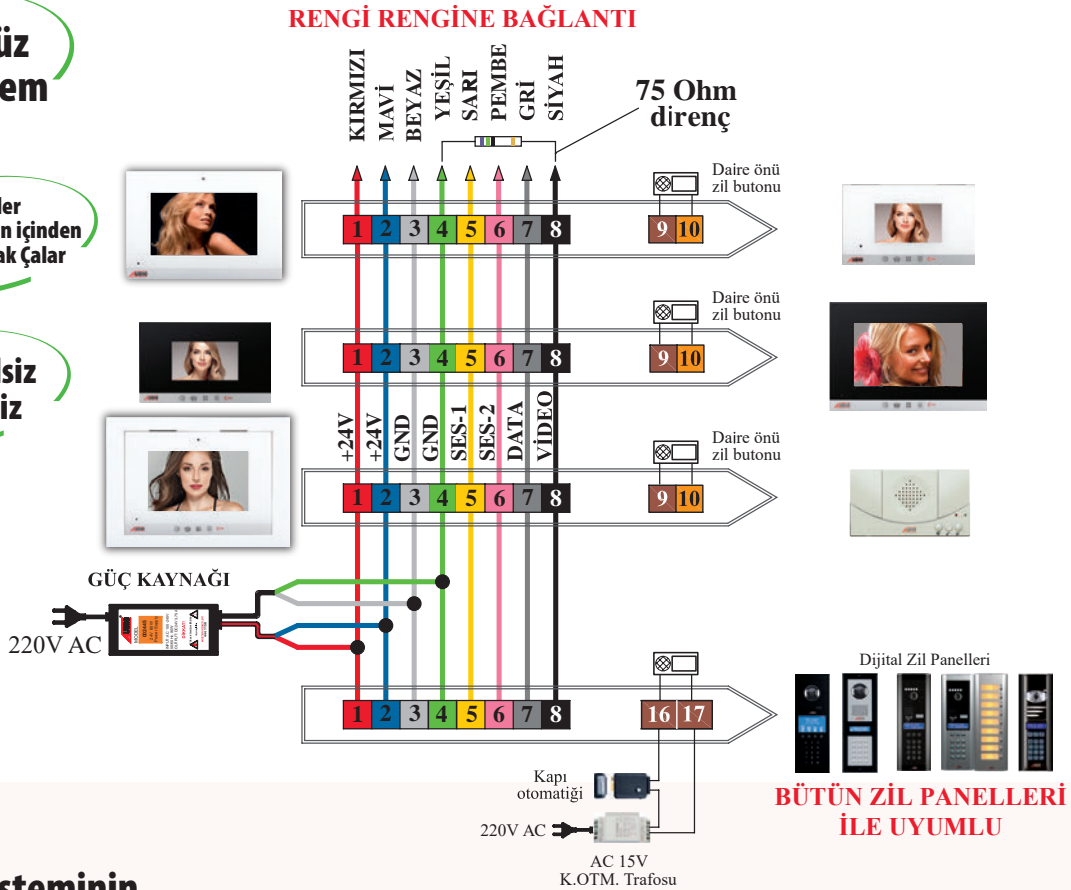
Sadece **DT-8** ile çalışır**Tek Binalar ve
Siteler için****Çift Ses
Kanallı****En FONKSİYONEL
Görüntülü****Zil Dönüşsüz
Sistem****Dış Ziller
DT-8 Kablonun içinden
Dijital Olarak Çalar****Koaksiyelsiz
Santralsiz**

BUS Plus Sisteminin Üstün Özellikleri

- 1 - Fotoğraf kaydetme
- 2 - Daireler ve Bloklar arası direkt konuşma
- 3 - Çift ses kanalı
- 4 - Güvenlikle görüntülü veya sesli görüşme
- 5 - Asansörden konuşma
- 6 - Market, havuz, sosyal tesisle direkt görüşme
- 7 - Çocuk parkı ve otoparkı izleyebilme
- 8 - Arayanı gösterme modülü
- 9 - Kart veya Şifre ile kapı açma
- 10- Santralsiz, koaksiyelsiz ve zil dönüşsüz
- 11- İsim arama
- 12- Mekanik Butonlu, Dokunmatik Butonlu panel ile kullanılabilme
- 13- Handsfree görüşme
- 14- Rahatsız edilmeme
- 15- Mekanik Buton, Dokunmatik Buton ve Dokunmatik Ekran Seçeneği

Standart Özellikler

- Kapı ile görüntülü konuşma
- Kapıcı ile konuşma
- Daireler arası görüşme
- Elektronik gizlilik
- Kapı otomatığını açma
- Rengi rengine bağlantı
- Kapı seçme özelliği
- Zil melodisi seçimi
- Çok kanallı görüşme

BUS PLUS GÖRÜNTÜLÜ DİAFONLAR



ÜRÜN KODU	GÖRÜNTÜLÜ DİAFONLAR İLE UYUMLU SESLİ DİAFONLAR	FİYAT
001439	FNK 310 Dijital Sesli Diafon (Kapıcı Ses Ayarlı)	3.330
001215	Dijital Telefon	3.900
001217	Dijital Telefon (Daireler Arası Görüşmeli ve Sosyal Tesis İçin)	4.000

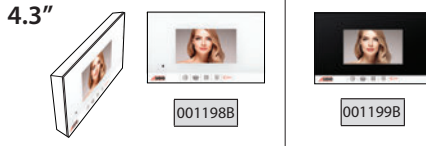

ÜRÜN KODU	4.3" MODERN BAS KONUŞ - GÖRÜNTÜLÜ DİAFONLAR	FİYAT (TL)
001198B	Mekanik Butonlu (Beyaz Cam - Beyaz Gövde - Beyaz Çıtalı)	4.310
001199B	Mekanik Butonlu (Siyah Cam - Beyaz Gövde - Beyaz Çıtalı)	4.310

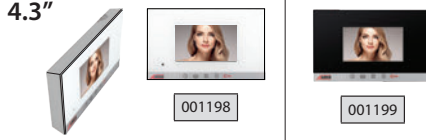

ÜRÜN KODU	4.3" MODERN BAS KONUŞ - GÖRÜNTÜLÜ DİAFONLAR	FİYAT (TL)
001198	Mekanik Butonlu (Beyaz Cam - Metalik Boyalı Gövde - Metalik Boyalı Çıtalı)	4.840
001199	Mekanik Butonlu (Siyah Cam - Metalik Boyalı Gövde - Metalik Boyalı Çıtalı)	4.840

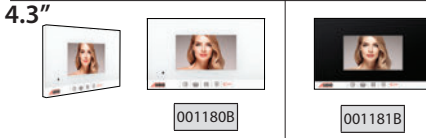

ÜRÜN KODU	4.3" SLİM BAS KONUŞ - GÖRÜNTÜLÜ DİAFONLAR	FİYAT (TL)
001180B	Mekanik Butonlu (Beyaz Cam - Beyaz Gövde - Beyaz Çıtalı)	4.310
001181B	Mekanik Butonlu (Siyah Cam - Beyaz Gövde - Beyaz Çıtalı)	4.310

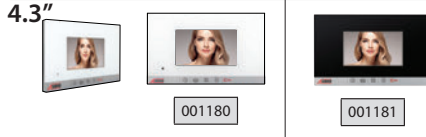

ÜRÜN KODU	4.3" SLİM BAS KONUŞ - GÖRÜNTÜLÜ DİAFONLAR	FİYAT (TL)
001180	Mekanik Butonlu (Beyaz Cam - Metalik Boyalı Gövde - Metalik Boyalı Çıtalı)	4.840
001181	Mekanik Butonlu (Siyah Cam - Metalik Boyalı Gövde - Metalik Boyalı Çıtalı)	4.840

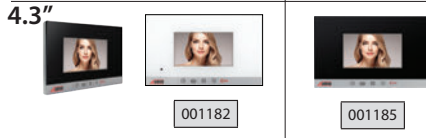

BEYAZ	SİYAH	4.3" SLİM HANDSFREE - GÖRÜNTÜLÜ DİAFONLAR	FİYAT (TL)
001182	001183	Mekanik Butonlu (Metalik Boyalı Gövde - Metalik Boyalı Çıtalı)	5.680
001184	001185	Dokunmatik Butonlu (Metalik Boyalı Gövde - Metalik Boyalı Çıtalı)	6.230



ÜRÜN KODU	4.3" STAR HANDSFREE GÖRÜNTÜLÜ DİAFONLAR	FİYAT (TL)
001142	4.3" Star Mekanik Butonlu (Beyaz Gövde)	5.300
001143	4.3" Star Mekanik Butonlu (Siyah Gövde)	5.550

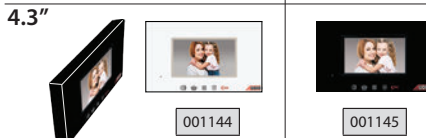

ÜRÜN KODU	4.3" STAR HANDSFREE GÖRÜNTÜLÜ DİAFONLAR	FİYAT (TL)
001144	4.3" Star Dokunmatik Butonlu (Beyaz Gövde)	5.850
001145	4.3" Star Dokunmatik Butonlu (Siyah Gövde)	6.160

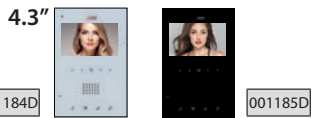

ÜRÜN KODU	4.3" DİK HANDSFREE GÖRÜNTÜLÜ DİAFONLAR (Dar Alanlar İçin)	FİYAT (TL)
001184D	4.3" Dokunmatik Butonlu Dik (Beyaz Cam - Metalik Boyalı Gövde)	7.310
001185D	4.3" Dokunmatik Butonlu Dik Siyah (Siyah Cam - Metalik Boyalı Gövde)	7.310

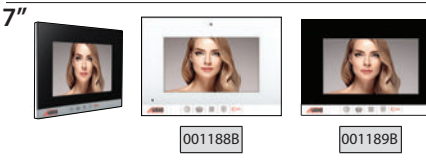

ÜRÜN KODU	7" SLİM BAS KONUŞ - GÖRÜNTÜLÜ DİAFONLAR	FİYAT (TL)
001188B	Mekanik Butonlu (Beyaz Cam - Beyaz Gövde - Beyaz Çıtalı)	6.400
001189B	Mekanik Butonlu (Siyah Cam - Beyaz Gövde - Metalik Boyalı Çıtalı)	6.400

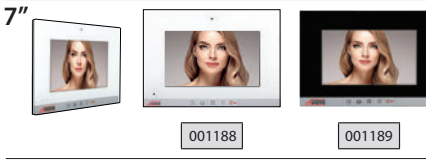

ÜRÜN KODU	7" SLİM BAS KONUŞ - GÖRÜNTÜLÜ DİAFONLAR	FİYAT (TL)
001188	Mekanik Butonlu (Beyaz Cam - Metalik Boyalı Gövde - Metalik Boyalı Çıtalı)	7.390
001189	Mekanik Butonlu (Siyah Cam - Metalik Boyalı Gövde - Metalik Boyalı Çıtalı)	7.390

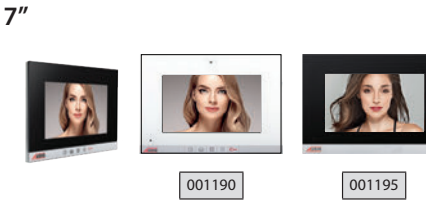

BEYAZ	SİYAH	7" SLİM HANDSFREE - METALİK BOYALI GÖRÜNTÜLÜ DİAFONLAR	FİYAT (TL)
001190	001191	Mekanik Butonlu	8.160
001192	001193	Dokunmatik Butonlu	9.050
001194	001195	Dokunmatik Ekranlı Alarmlı	15.500
001194A	001195A	Dokunmatik Ekranlı Alarmlı Hafızalı	18.420
001862	001863	Dokunmatik Ekranlı Cepten Kontrollü Kablolu Akıllı Ev Hafızalı	18.590
001862Z	001863Z	Dokunmatik Ekranlı Cepten Kontrollü Kablolu Akıllı Ev Hafızasız	16.330

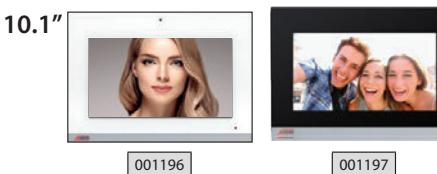

BEYAZ	SİYAH	10.1" SLİM HANDSFREE - METALİK BOYALI GÖRÜNTÜLÜ DİAFONLAR	FİYAT (TL)
001196	001197	Dokunmatik Ekranlı Alarmlı Hafızalı	22.660
001196Z	001197Z	Dokunmatik Ekranlı Alarmlı Hafızasız	20.280
001864	001865	Dokunmatik Ekranlı Cepten Kontrollü Kablolu Akıllı Ev Hafızalı	23.400
001864Z	001865Z	Dokunmatik Ekranlı Cepten Kontrollü Kablolu Akıllı Ev Hafızasız	21.400

BUS PLUS SİSTEM ÜRÜNLERİ



ÜRÜN KODU	BUS PLUS GÜVENLİK	FİYAT
001218	Dijital Güvenlik Telefonu Bus Plus	5.500 TL
001219	Güvenlik Konsolu	13.750 TL
009043A	Güvenlik Kamerası	12.500 TL



ÜRÜN KODU	GÜÇ KAYNAKLARI	FİYAT
002444	Güç Kaynağı 40 Watt	3.170 TL
002445	Güç Kaynağı 60 Watt	3.190 TL
002429	Güç Kaynağı 90 Watt	4.990 TL

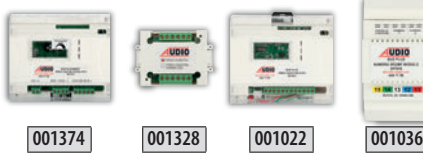

ÜRÜN KODU	BUS PLUS VIDEO DAĞITICILAR	FİYAT
001374	Video Yükseltici	2.080 TL
001328	Video Dağıtıcı	1.010 TL
001022	Video Anahtarlama Bus Plus	3.190 TL
001036	Kamera Seçme Modülü - 3 Kamera İçin	2.800 TL

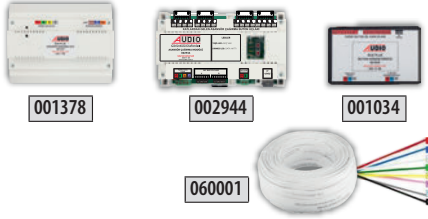

ÜRÜN KODU	BUS PLUS SİSTEM ÜRÜNLERİ	FİYAT
001378	Asansör Konuşma Kiti	9.700 TL
002944	Asansör Çağırma Modülü (16 Kata Kadar)	19.000 TL
001034	Dijital Panel Buton Dönüştürme Modülü	3.200 TL
060001	DT8 Kablo (1 Metre)	200 TL

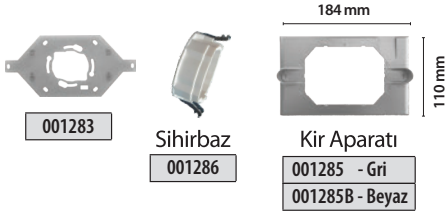

ÜRÜN KODU	MONTAJ APARATLARI	FİYAT
001283	Diafon Askı Aparatı (Sesli Diafon ile Aynı Delikleri Kullanarak Kolay Montaj)	130 TL
001286	Sihirbaz (Yeni Diafonların Anahtar Kasasına Vidasız Montaj Aparatı)	600 TL
001285	Kir Kapama Aparatı Gri Renkli	400 TL
001285B	Kir Kapama Aparatı Beyaz Renkli	210 TL



GİRİŞ KONTROL ÜNİTELERİ

ÜRÜN KODU	GİRİŞ KONTROL ÜNİTELERİ	FİYAT
001424	Yeni KGK (Tuş Takımlı Kapı Giriş Paneli)	3.800 TL
001425	Yeni KGP (Kartlı Geçişli Tuş Takımlı Kapı Giriş Paneli, 999 Kart Hafızalı)	5.300 TL

* 001424 Kodlu Yeni KGK ve 001425 Kodlu Yeni KGP 12VAC - 15VAC - 24VAC - 18VDC - 24VDC voltajlarla çalışabilir. (Çalıştırmak için Apartmandaki AC zil trafosu veya görüntülü diafon sisteminin 24V adaptörü kullanılabilir)

ÜRÜN KODU	PROXIMITY (TEMASSIZ) KARTLAR	FİYAT
AU-PCard	Kapı Giriş Kartı KGP 200, Yeni KGP ve Kart Okuyuculu Zil Panelleri için	90 TL
AU-PKey	Proximity Key KGP 200, Yeni KGP ve Kart Okuyuculu Zil Panelleri için	110 TL

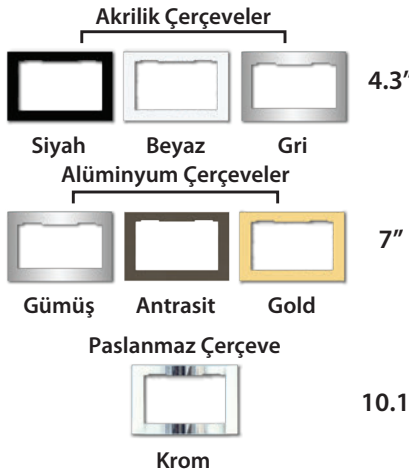

MALZEME	4.3" SIVA ALTI DİAFON ÇERÇEVE RENKLERİ VE ÜRÜN KODLARI	FİYAT
AKRİLİK	001293A (SİYAH) - 001293B (BEYAZ) - 001293GR (GRİ)	2.300 TL
ALÜMİNYUM	001293GM (GÜMÜŞ) - 001293AT (ANTRASİT) - 001293GD (GOLD)	7.400 TL
PASLANMAZ	001293KR (KROM)	13.000 TL

MALZEME	7" SIVA ALTI DİAFON ÇERÇEVE RENKLERİ VE ÜRÜN KODLARI	FİYAT
AKRİLİK	001292A (SİYAH) - 001292B (BEYAZ) - 001292GR (GRİ)	2.700 TL
ALÜMİNYUM	001292GM (GÜMÜŞ) - 001292AT (ANTRASİT) - 001292GD (GOLD)	8.200 TL
PASLANMAZ	001292KR (KROM)	14.000 TL

MALZEME	10.1" SIVA ALTI DİAFON ÇERÇEVE RENKLERİ VE ÜRÜN KODLARI	FİYAT
AKRİLİK	001291A (SİYAH) - 001291B (BEYAZ) - 001291GR (GRİ)	3.250 TL
ALÜMİNYUM	001291GM (GÜMÜŞ) - 001291AT (ANTRASİT) - 001291GD (GOLD)	9.800 TL
PASLANMAZ	001291KR (KROM)	17.000 TL

SIVA ALTI MONTAJ KASALARI

ÜRÜN KODU	SIVA ALTI MONTAJ İÇİN KASALAR	FİYAT
001293	4.3" Siva Altı Kasa	720 TL
001292	7" Siva Altı Kasa	820 TL
001291	10.1" Siva Altı Kasa	850 TL

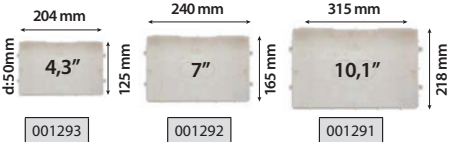

Siva Altı Montaj için Alınacak Ürünler

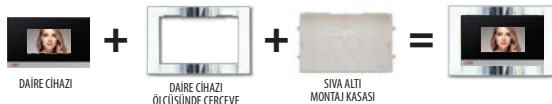

ZİL PANELLERİ



ÜRÜN KODU	BUS PLUS ZİL PANELLERİ	FİYAT
003002	Mekanik Butonlu Dijital Zil Paneli (2 Satır Ekran)	15.160 TL
003003	Mekanik Butonlu Dijital Zil Paneli (2 Satır Ekran) (KART OKUYUCULU)	18.150 TL
003004	Mekanik Butonlu Dijital Zil Paneli (4 Satır Ekran)	17.600 TL
003005	Mekanik Butonlu Dijital Zil Paneli (4 Satır Ekran) (KART OKUYUCULU)	20.600 TL
003006	Dokunmatik Butonlu Dijital Zil Paneli (Siyah) (KART OKUYUCULU)	27.800 TL
003007	Dokunmatik Butonlu Dijital Zil Paneli (Beyaz) (KART OKUYUCULU)	27.800 TL



ÜRÜN KODU	BUS PLUS ZİL PANELLERİ	FİYAT
003012	Mekanik Butonlu Panel Star (2 Satır Ekran)	13.040 TL
003013	Mekanik Butonlu Panel Star (2 Satır Ekran) (KART OKUYUCULU)	16.850 TL
003014	Mekanik Butonlu Panel Star (4 Satır Ekran)	17.250 TL
003015	Mekanik Butonlu Panel Star (4 Satır Ekran) (KART OKUYUCULU)	20.000 TL
008312	Konsept Dijital Zil Paneli	18.300 TL

Dikkat, Zil panellerinin yağmurdan etkilenmemesi için koruma kapağını kesinlikle kesmeyin ve delmeyin.

Bu şartlarda panel kesinlikle su geçirmezdir. Koruma kapağına müdahale edilmesi durumunda cihaz garanti kapsamına alınmayacaktır.

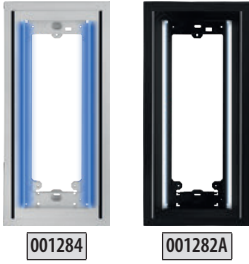

MAVİ IŞIKLI	BEYAZ IŞIKLI	IŞIKLI SIVA ÜSTÜ PANEL ALTLIKLARI	FİYAT
001284	001282	Işıklı Siva Üstü Panel Altlığı (GÜMÜŞ)	5.850 TL
001284A	001282A	Işıklı Siva Üstü Panel Altlığı (SİYAH)	5.850 TL



MAVİ IŞIKLI	BEYAZ IŞIKLI	IŞIKLI SIVA ALTI PANEL ALTLIKLARI	FİYAT	
AKRİLİK	001280A	001281A	Işıklı Siva Altı Panel Altlığı (SİYAH) (AKRİLİK)	6.100 TL
	001280B	001281B	Işıklı Siva Altı Panel Altlığı (BEYAZ) (AKRİLİK)	6.100 TL
	001280GR	001281GR	Işıklı Siva Altı Panel Altlığı (GRİ) (AKRİLİK)	6.100 TL
ALÜMİNYUM	001280GD	001281GD	Işıklı Siva Altı Panel Altlığı (GOLD) (ALÜMİNYUM)	12.000 TL
	001280GM	001281GM	Işıklı Siva Altı Panel Altlığı (GÜMÜŞ) (ALÜMİNYUM)	12.000 TL
	001280AT	001281AT	Işıklı Siva Altı Panel Altlığı (ANTRASİT) (ALÜMİNYUM)	12.000 TL
KROM	001280KR	001281KR	Işıklı Siva Altı Panel Altlığı (PASLANMAZ KROM) (KROM)	18.000 TL



ÜRÜN KODU	IŞIKLI SIVA ALTI PANEL ALTLIKLARI	FİYAT
001281	Siva Altı Panel Altlığı Kasası	880 TL

Siva Altı Montaj için Alınacak Ürünler



ZİL PANELLERİ

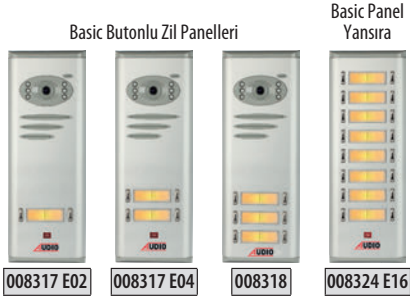

ÜRÜN KODU	BUS PLUS BUTONLU ZİL PANELLERİ	FİYAT
008317 E02	2 Butonlu Kameralı Dijital Zil Paneli	11.900 TL
008317 E04	4 Butonlu Kameralı Dijital Zil Paneli	12.500 TL
008318	6 Butonlu Kameralı Dijital Zil Paneli	13.100 TL
008328 E08	8 Butonlu Kameralı Dijital Zil Paneli	13.700 TL
008328 E10	10 Butonlu Kameralı Dijital Zil Paneli	14.300 TL
008324 E10	10 Butonlu Yan Sıra	5.600 TL
008324 E12	12 Butonlu Yan Sıra	6.200 TL
008324 E14	14 Butonlu Yan Sıra	6.800 TL
008324 E16	16 Butonlu Yan Sıra	7.400 TL

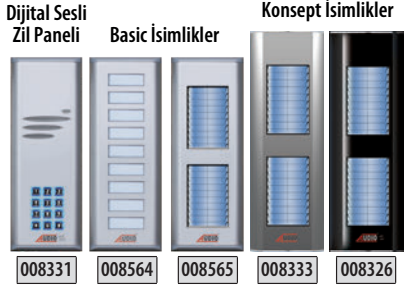

ÜRÜN KODU	BASIC DİJİTAL SESLİ ZİL PANELİ ve İSİMLİKLER	FİYAT
008331	Basic Dijital Sesli Zil Paneli	10.270 TL
008564	Basic İsimlik (18 İsim Kapasiteli)	5.000 TL
008565	Basic İsimlik (40 İsim Kapasiteli)	7.170 TL
008333	Konsept İsimlik (40 İsim Kapasiteli) (Gri)	8.040 TL
008326	Konsept İsimlik (40 İsim Kapasiteli) (Siyah)	8.290 TL

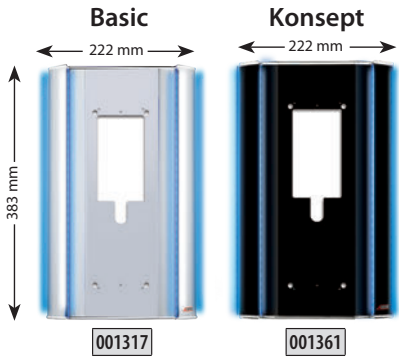

ÜRÜN KODU	BASIC ve KONSEPT DEKORATİF IŞIK TAKILABİLEN SIVA ÜSTÜ APARATLAR	FİYAT
001317	1 'li Basic Dekoratif Çerçeve (Gri)	8.500 TL
001317A	2 'li Basic Dekoratif Çerçeve (Gri)	12.500 TL
001317B	3 'lü Basic Dekoratif Çerçeve (Gri)	16.500 TL
001361	1 'li Konsept Dekoratif Çerçeve (Siyah)	9.000 TL
001361A	2 'li Konsept Dekoratif Çerçeve (Siyah)	13.000 TL
001361B	3 'lü Konsept Dekoratif Çerçeve (Siyah)	17.000 TL
001240	Mavi Işık Takımı (Basic ve Konsept Çerçevelerde Kullanılır)	1.980 TL
001294	Yağmurluk Aparatı Krom	950 TL

001240 Mavi Işık Takımı - Ebat: 373 mm
1317 - 1317A - 1317B - 1361 - 1361A - 1361B Ürün Kodlu
Basic ve Konsept Dekoratif Çerçevelerle Kullanılır

001294 Yağmurluk Aparatı Ebat: 110x76x27mm



ÜRÜN KODU	BASIC ve KONSEPT ÇEVİRME APARATLARI	FİYAT
001316	Basic Çevirme Aparatı (Gri)	6.400 TL
001360	Konsept Çevirme Aparatı (Siyah)	6.580 TL
001230	Mavi Işık Takımı (Basic ve Konsept Çevirme Aparatında Kullanılır)	1.200 TL

001230 Mavi Işık Takımı - Ebat: 343 mm
1316 - 1360 Ürün Kodlu Basic ve Konsept Çerçevelerle Kullanılır

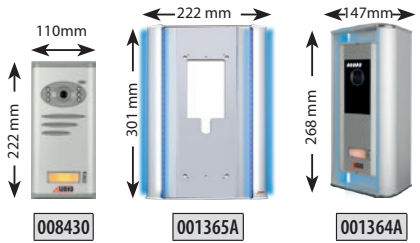

ÜRÜN KODU	BASIC VİLLA PANELLERİ ALTLIK ve ÇEVİRME APARATLARI	FİYAT
008430	1 Butonlu Kameralı Basic Zil Paneli	10.500 TL
001365A	1 'li Basic Dekoratif Çerçeve (Gri)	6.600 TL
011569	Mavi Işık Takımı (001365A ile Kullanılır)	1.920 TL
001364A	Villa Set Çevirme Aparatı (Gri)	5.200 TL
001232	Mavi Işık Takımı (001364A ile Kullanılır)	960 TL

011569 Mavi Işık Takımı - Ebat: 301 mm
1365A Kodlu Dekoratif Çerçeve ile Kullanılır

001232 Mavi Işık Takımı - Ebat: 224 mm
1364A Kodlu Dekoratif Çerçeve ile Kullanılır

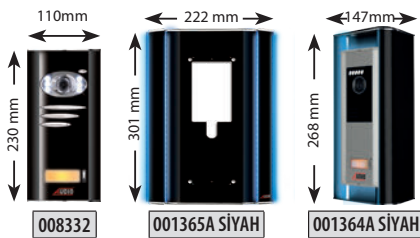

ÜRÜN KODU	KONSEPT VİLLA PANELLERİ ALTLIK ve ÇEVİRME APARATLARI	FİYAT
008332	1 Butonlu Kameralı Konsept Zil Paneli	13.650 TL
001365A SIYAH	1 'li Konsept Dekoratif Çerçeve (Siyah)	6.500 TL
011569	Mavi Işık Takımı (001365A SIYAH ile Kullanılır)	1.920 TL
001364A SIYAH	Villa Set Çevirme Aparatı (Siyah)	5.200 TL
001232	Mavi Işık Takımı (001364A SIYAH ile Kullanılır)	960 TL

011569 Mavi Işık Takımı - Ebat: 301 mm
1365A SIYAH Kodlu Dekoratif Çerçeve ile Kullanılır

001232 Mavi Işık Takımı - Ebat: 224 mm
1364A SIYAH Kodlu Dekoratif Çerçeve ile Kullanılır

ZİL
PANELİ
ve
ALTLIK

BUS PLUS SİSTEM ÜRÜNLERİ



ÜRÜN KODU	BUS PLUS GÜVENLİK	FİYAT
001218	Dijital Güvenlik Telefonu Bus Plus	5.500 TL
001219	Güvenlik Konsolu	13.750 TL
009043A	Güvenlik Kamerası	12.500 TL



ÜRÜN KODU	GÜÇ KAYNAKLARI	FİYAT
002444	Güç Kaynağı 40 Watt	3.170 TL
002445	Güç Kaynağı 60 Watt	3.190 TL
002429	Güç Kaynağı 90 Watt	4.990 TL

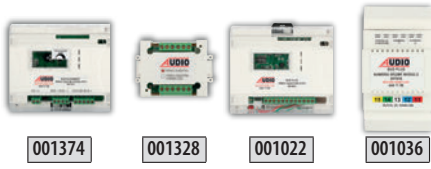

ÜRÜN KODU	BUS PLUS VİDEO DAĞITICILAR	FİYAT
001374	Video Yükseltici	2.080 TL
001328	Video Dağıtıcı	1.010 TL
001022	Video Anahtarlayıcı Bus Plus	3.190 TL
001036	Kamera Seçme Modülü - 3 Kamera İçin	2.800 TL

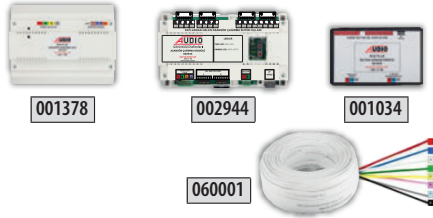

ÜRÜN KODU	BUS PLUS SİSTEM ÜRÜNLERİ	FİYAT
001378	Asansör Konuşma Kiti	9.700 TL
002944	Asansör Çağırma Modülü (16 Kata Kadar)	19.000 TL
001034	Dijital Panel Buton Dönüştürme Modülü	3.200 TL
060001	DT8 Kablo (1 Metre)	200 TL

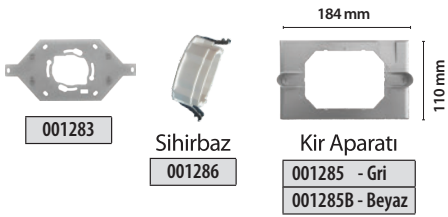

ÜRÜN KODU	MONTAJ APARATLARI	FİYAT
001283	Diafon Askı Aparatı (Sesli Diafon ile Aynı Delikleri Kullanarak Kolay Montaj)	130 TL
001286	Sihirbaz (Yeni Diafonların Anahtar Kasasına Vidasız Montaj Aparatı)	600 TL
001285	Kir Kapama Aparatı Gri Renkli	400 TL
001285B	Kir Kapama Aparatı Beyaz Renkli	210 TL



GİRİŞ KONTROL ÜNİTELERİ

ÜRÜN KODU	GİRİŞ KONTROL ÜNİTELERİ	FİYAT
001424	Yeni KGK (Tuş Takımlı Kapı Giriş Paneli)	3.800 TL
001425	Yeni KGP (Kartlı Geçişli Tuş Takımlı Kapı Giriş Paneli, 999 Kart Hafızalı)	5.300 TL

* 001424 Kodlu Yeni KGK ve 001425 Kodlu Yeni KGP 12VAC - 15VAC - 24VAC - 18VDC - 24VDC voltajlarla çalışabilir. (Çalıştırmak için Apartmandaki AC zil trafosu veya görüntülü diafon sisteminin 24V adaptörü kullanılabilir)



















ÜRÜN KODU	PROXIMITY (TEMASSIZ) KARTLAR	FİYAT
AU-PCard	Kapı Giriş Kartı KGP 200, Yeni KGP ve Kart Okuyuculu Zil Panelleri için	90 TL
AU-PKey	Proximity Key KGP 200, Yeni KGP ve Kart Okuyuculu Zil Panelleri için	110 TL

GÖRÜNTÜLÜ DİAFON PAKET FİYATLARI

Daire Başı Tavsiye Edilen İşçilik Fiyatları

5 Dairede Dairebaşı	770
10 Dairede Dairebaşı	660
15 Dairede Dairebaşı	550
20 Dairede Dairebaşı	500
25 Dairede Dairebaşı	450

Daire Sayısı	Beyaz Modern	Beyaz Slim	Metalik Boyalı Slim	Metalik Boyalı Slim	Beyaz Slim	Beyaz Slim	Metalik Boyalı Slim	Metalik Boyalı Slim
	4.3"	4.3"	4.3"	4.3"	7"	7"	7"	7"
								
								
	001198B Mekanik Butonlu Beyaz Gövde	001180B Mekanik Butonlu Beyaz Gövde	001181 Mekanik Butonlu Metalik Gövde	001185 Dokunmatik Butonlu	001188B Mekanik Butonlu Beyaz Gövde	001188B Mekanik Butonlu Beyaz Gövde	001189 Mekanik Butonlu Metalik Gövde	001193 Dokunmatik Butonlu
	003012 Mekanik Butonlu	003002 Mekanik Butonlu	003002 Mekanik Butonlu	003002 Mekanik Butonlu	003012 Mekanik Butonlu	003002 Mekanik Butonlu	003002 Mekanik Butonlu	003006 4.3" Ekranlı Dok. But.
1	20.540	22.660	23.190	24.580	22.630	24.750	25.740	40.040
2	24.850	26.970	28.030	30.810	29.030	31.150	33.130	49.090
3	29.160	31.280	32.870	37.040	35.430	37.550	40.520	58.140
4	33.470	35.590	37.710	43.270	41.830	43.950	47.910	67.190
5	37.780	39.900	42.550	49.500	48.230	50.350	55.300	76.240
6	42.090	44.210	47.390	55.730	54.630	56.750	62.690	85.290
7	46.400	48.520	52.230	61.960	61.030	63.150	70.080	94.340
8	50.710	52.830	57.070	68.190	67.430	69.550	77.470	103.390
9	55.020	57.140	61.910	74.420	73.830	75.950	84.860	112.440
10	59.330	61.450	66.750	80.650	80.230	82.350	92.250	121.490
11	63.640	65.760	71.590	86.880	86.630	88.750	99.640	130.540
12	67.950	70.070	76.430	93.110	93.030	95.150	107.030	139.590
13	72.260	74.380	81.270	99.340	99.430	101.550	114.420	148.640
14	76.570	78.690	86.110	105.570	105.830	107.950	121.810	157.690
15	82.960	85.080	93.030	113.880	114.310	116.430	131.280	168.820
16	87.270	89.390	97.870	120.110	120.710	122.830	138.670	177.870
17	91.580	93.700	102.710	126.340	127.110	129.230	146.060	186.920
18	95.890	98.010	107.550	132.570	133.510	135.630	153.450	195.970
19	100.200	102.320	112.390	138.800	139.910	142.030	160.840	205.020
20	104.510	106.630	117.230	145.030	146.310	148.430	168.230	214.070
21	108.820	110.940	122.070	151.260	155.900	158.020	178.810	226.310
22	113.130	115.250	126.910	157.490	162.300	164.420	186.200	235.360
23	117.440	119.560	131.750	163.720	168.700	170.820	193.590	244.410
24	121.750	123.870	136.590	169.950	175.100	177.220	200.980	253.460
25	126.060	128.180	141.430	176.180	181.500	183.620	208.370	262.510

İlave Daire	4.310	4.310	4.840	6.230	6.400	6.400	7.390	9.050
-------------	-------	-------	-------	-------	-------	-------	-------	-------

Kapıcı Telefonu Farkı (001217)	4.000 TL
Güvenlik Telefonu Farkı (001218)	5.500 TL
Güvenlik Konsolu Farkı (001219)	13.750 TL

Video Dağıtıcı Farkı (001328)	1.010 TL
Kart Okuyuculu Panel Farkı (003003)	2.990 TL
Kamera Seçme Farkı (001022)	3.190 TL

*Bus Plus Sistem paket fiyatları tek binaya göre hesaplanmıştır.

*Paket fiyatlara daire sayısı kadar görüntülü diafon, adaptör ve zil paneli dahildir; kablo, diğer sistem parçaları KDV ve Montaj hariçtir.

*Binalarda daire sayısı ne olursa olsun Dublex daire diafonu bağlanacaksa, dublex daire sayısı kadar 002444 kullanılmalıdır.

*Güvenlikle en yakın blok arası mesafe 100 m'den fazla ise sisteme 002445 güç kaynağı eklenmelidir.

*4.3" Ürünlerde Güç Kaynağı Olarak 30 daireye kadar 1 adet 002445, 30 ile 60 daire arasındaki binalarda 2 adet 002445, 60 ve üzeri binalarda 1 adet 002445 ile 1 adet 002429 kullanılmalıdır. 7" Ürünlerde her 20 dairede 1 adet 002445 kullanılmalıdır.

*Dokunmatik Ekranlı Diafonlarda her 10 dairede 1 adet 002445 kullanılmalıdır.

*Paket fiyatlara 15 daireden sonra 1 adet video yükseltici eklenmiştir. Buatlı tesisatlarda her katta 4 daire için 1 adet video dağıtıcı kullanılmalıdır.

4.3", 7" ve 10.1" Villa Set Ortak Özellikleri

- Renkli Ekran
- İkinci Kapı Bağlayabilme
- 2 Adet Harici Kamera Bağlayabilme
- Handsfree Konuşma
- Şubeler Arası Konuşma
- Ayarlanabilir Kamera Açısı

EXTRA ADAPTÖR GEREKTİRMEZ!



GİRİŞ KONTROL ÜNİTELERİ

ÜRÜN KODU	GİRİŞ KONTROL ÜNİTELERİ	FİYAT
001424	Yeni KGK (Tuş Takımlı Kapı Giriş Paneli)	3.800 TL
001425	Yeni KGP (Kartlı Geçişli Tuş Takımlı Kapı Giriş Paneli, 999 Kart Hafızalı)	5.300 TL

* 001424 Kodlu Yeni KGK ve 001425 Kodlu Yeni KGP 12VAC - 15VAC - 24VAC - 18VDC - 24VDC voltajlarla çalışabilir. (Çalıştırmak için Apartmandaki AC zil trafosu veya görüntülü diafon sisteminin 24V adaptörü kullanılabilir)



AU-PCard



AU-PKey

ÜRÜN KODU	PROXIMITY (TEMASSIZ) KARTLAR	FİYAT
AU-PCard	Kapı Giriş Kartı KGP 200, Yeni KGP ve Kart Okuyuculu Zil Panelleri için	90 TL
AU-PKey	Proximity Key KGP 200, Yeni KGP ve Kart Okuyuculu Zil Panelleri için	110 TL

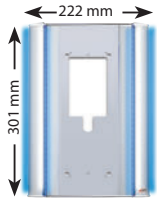

001365A

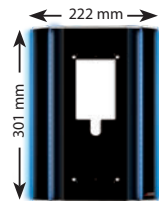

001365A SIYAH

ÜRÜN KODU	VİLLA PANEL ALTIKLARI	FİYAT
001365A	1 'li Basic Dekoratif Çerçeve (Gri)	6.600 TL
001365A SIYAH	1 'li Konsept Dekoratif Çerçeve (Siyah)	6.500 TL
011569	Mavi Işık Takımı	1.920 TL

011569 Mavi Işık Takımı - Ebat: 301 mm
1365A - 1365A SIYAH Kodlu Dekoratif Çerçeve ile Kullanılır

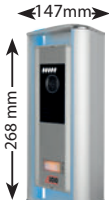

001364A



001364A SIYAH

ÜRÜN KODU	VİLLA ÇEVİRME APARATLARI	FİYAT
001364A	1 'li Basic Villa Zil Paneli Çevirme Aparatı (Gri)	5.200 TL
001364A SIYAH	1 'li Konsept Villa Zil Paneli Çevirme Aparatı (Siyah)	5.200 TL
001232	Mavi Işık Takımı	960 TL

001232 Mavi Işık Takımı - Ebat: 224 mm
1364A - 1364A SIYAH Kodlu Dekoratif Çerçeve ile Kullanılır

Çevirme Aparatı Kullanım Şekli

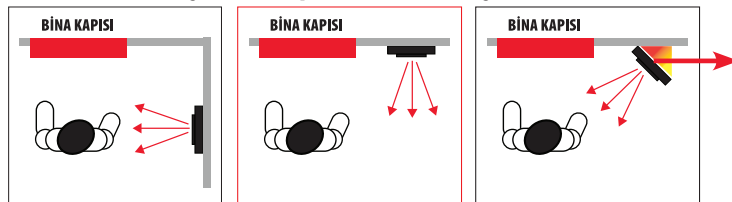

DOĞRU MONTAJ

YANLIŞ MONTAJ

DOĞRU MONTAJ



Çevirme Aparatı:
001364 A

4,3" Mekanik Butonlu Handsfree Villa Set

001460 - Beyaz Diafonlu Villa Set

001463 - Siyah Diafonlu Villa Set

Set İÇeriĐi

- Şube
- Zil Paneli
- Güç KaynaĐı

20.770 TL

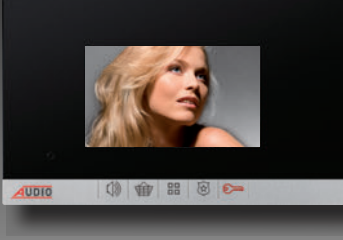

001182 SET	BEYAZ 4.3" İlave Diafon	5.680 TL
001183 SET	SİYAH 4.3" İlave Diafon	5.680 TL
001456	İlave Zil Paneli	12.160 TL
002444	İlave Güç KaynaĐı	3.170 TL



7" Mekanik Butonlu Handsfree Villa Set

001461 A - Beyaz Diafonlu Villa Set

001464 A - Siyah Diafonlu Villa Set

Set İÇeriĐi

- Şube
- Zil Paneli
- Güç KaynaĐı

23.250 TL

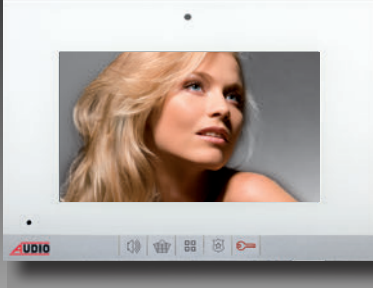

001190 SET	BEYAZ 7" İlave Diafon	8.160 TL
001191 SET	SİYAH 7" İlave Diafon	8.160 TL
001456	İlave Zil Paneli	12.160 TL
002444	İlave Güç KaynaĐı	3.170 TL



10.1" Dokunmatik Ekranlı Handsfree Villa Set

001462 - Beyaz Diafonlu Villa Set

001465 - Siyah Diafonlu Villa Set

Set İÇeriĐi

- Şube
- Zil Paneli
- Güç KaynaĐı

35.370 TL

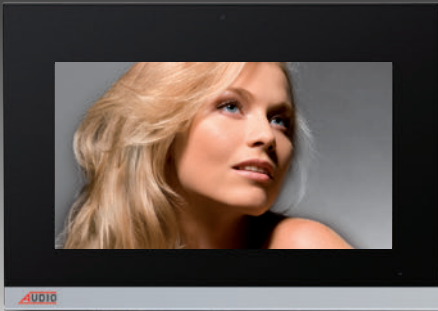

001196 SET	BEYAZ 10.1" İlave Diafon	20.280 TL
001197 SET	SİYAH 10.1" İlave Diafon	20.280 TL
001456	İlave Zil Paneli	12.160 TL
002444	İlave Güç KaynaĐı	3.170 TL



4.3" , 7" ve 10.1" Villa Set Ortak Parça ve Aksesuarlar

001022	Video Anahtarlayıcı	3.190 TL
060001	DT-8 Kablo	200 TL

Türkiye'nin En Şık Diafonları



Audio 8+nD

DİAFONLAR



001012



001013



001226



001223

Ürün Kodu	AÇIKLAMA	Fiyatı
001012	8+n Konsept SA 201 Kapıcısız Diafon	1.460 TL
001013	8+n Konsept SA 301 Kapıcılı Diafon	1.540 TL
001226	8+n Basic KD 200 Kapıcısız Diafon	1.170 TL
001223	8+n Basic KD 310 Kapıcılı Ses Ayarlı Diafon	1.260 TL

SANTRAL VE SİSTEM PARÇALARI



002020



002268



002269



001016



060001

Ürün Kodu	AÇIKLAMA	Fiyatı
002020	AS 202 Kapıcısız, Çift Zilli, 2 Melodili, Basic Santral	8.640 TL
002268	AS 302 Kapıcılı, Çift Zilli, 2 Melodili Santral	12.000 TL
002269	AS 310 Kapıcılı, Çift Zil, 2 Melodi, M.Otm., Kapı Seçm. Santral	13.920 TL
001016	SA 2 Kapıcı Şubesi	2.210 TL
060001	DT 8 - 8 Telli Diafon Kablosu	200 TL

TEK BUTONLU ZİL PANEL

Konsept
Seri



Buton Sayısı	004813 Fiyatı
1	4.350 TL
2	4.830 TL
3	5.310 TL
4	5.790 TL
5	6.270 TL
6	6.750 TL
7	7.230 TL
8	7.710 TL
9	8.190 TL
10	8.670 TL
11	9.150 TL
12	9.630 TL

YAN SIRA TEK BUTONLU ZİL PANEL

Konsept
Seri



Buton Sayısı	005233 K Fiyatı	006225 U Fiyatı
4	4.630 TL	4.730 TL
5	5.110 TL	5.210 TL
6	5.590 TL	5.690 TL
7	6.070 TL	6.170 TL
8	6.550 TL	6.650 TL
9	7.030 TL	7.130 TL
10	7.510 TL	7.610 TL
11	7.990 TL	8.090 TL
12	8.470 TL	8.570 TL
13	8.950 TL	9.050 TL
14	9.430 TL	9.530 TL
15	9.910 TL	10.010 TL
16	10.390 TL	

ÇİFT BUTONLU ZİL PANEL

Basic
Seri



Buton Sayısı	004849 Fiyatı
2	3.350 TL
4	3.970 TL
6	4.590 TL
8	5.210 TL
10	5.830 TL
12	6.450 TL
14	7.070 TL
16	7.690 TL
18	8.310 TL
20	8.930 TL

YAN SIRA ÇİFT BUTONLU ZİL PANEL

Basic
Seri



Buton Sayısı	004851 K Fiyatı	004853 U Fiyatı
8	4.470 TL	4.550 TL
10	5.090 TL	5.170 TL
12	5.710 TL	5.790 TL
14	6.330 TL	6.410 TL
16	6.950 TL	7.030 TL
18	7.570 TL	7.650 TL
20	8.190 TL	8.270 TL
22	8.810 TL	8.890 TL
24	9.430 TL	9.510 TL
26	10.050 TL	10.130 TL
28	10.670 TL	10.750 TL
30	11.290 TL	

SESLİ DİAFON PAKET FİYAT LİSTESİ

Konsept
SerisiBasic
Serisi

Daire Sayısı	Audio 8+nD KAPICISIZ		Audio 8+nD KAPICILI		Audio 8+nD KAPICISIZ		Audio 8+nD KAPICILI	
	SA 201	SA 301	SA 201	SA 301	KD 200	KD 310	KD 200	KD 310
1	14.450	20.580	13.450	19.100	13.160	18.820	13.160	18.820
2	16.390	22.600	14.910	21.260	14.330	20.700	14.330	20.700
3	18.330	24.620	16.990	22.800	16.120	21.960	16.120	21.960
4	20.270	26.640	18.450	24.960	17.290	23.840	17.290	23.840
5	22.210	28.660	20.530	26.500	19.080	25.100	19.080	25.100
6	24.150	30.680	21.990	28.660	20.250	26.980	20.250	26.980
7	26.090	32.700	24.070	30.200	22.040	28.240	22.040	28.240
8	28.030	34.720	25.530	32.360	23.210	30.120	23.210	30.120
9	29.970	36.740	27.610	33.900	25.000	31.380	25.000	31.380
10	31.910	38.760	29.070	36.060	26.170	33.260	26.170	33.260
11	33.850	40.780	31.150	37.600	27.960	34.520	27.960	34.520
12	35.790	42.800	32.610	39.760	29.130	36.400	29.130	36.400
13	37.730	44.820	34.070	41.920	30.300	38.280	30.300	38.280
14	39.670	46.840	35.530	44.080	31.470	40.160	31.470	40.160
15	41.610	48.860	36.990	46.240	32.640	42.040	32.640	42.040
16	43.550	50.880	38.450	48.400	33.810	43.920	33.810	43.920
17	45.490	52.900	39.910	50.560	34.980	45.800	34.980	45.800
18	47.430	54.920	41.370	52.720	36.150	47.680	36.150	47.680
19	49.370	56.940	42.830	54.880	37.320	49.560	37.320	49.560
20	51.310	58.960	44.290	57.040	38.490	51.440	38.490	51.440
21	53.250	60.980	45.750	59.200	39.660	53.320	39.660	53.320
22	55.190	63.000	47.210	61.360	40.830	55.200	40.830	55.200
23	57.130	65.020	48.670	63.520	42.000	57.080	42.000	57.080
24	59.070	67.040	50.130	65.680	43.170	58.960	43.170	58.960
25	61.010	69.060	51.590	67.840	44.340	60.840	44.340	60.840
İlave Daire	1.940	2.020	2.080	2.160	1.870	1.880	1.870	1.880

*Kapıcısız paket fiyatlar Basic santrale göre hesaplanmıştır. Azami 25 daire oluşturulabilir.

*25 Daire üzerindeki sistemlerde 3.360 TL santral farkı ilave eklenecektir. Kapıcılı paket fiyatlara kapıcı şubesi dahildir.

*Paket fiyatlara şube, çift zilli santral ve zil paneli dahildir. Kablo ve diğer malzemeler hariçtir.

Türkiye'nin en kullanışlı ekonomik diafonu



Türkiye'nin En Kaliteli Diafon Sistemi

Audio 4+nD



001033



001227



002282

Ürün Kodu	AÇIKLAMA	Fiyatı
001033	4+n Basic E 12 Kapıcısız Diafon	1.250 TL
001227	4+n Basic KD-E Kapıcısız, Basic Diafon	1.250 TL

Ürün Kodu	AÇIKLAMA	Fiyatı
002282	ES 102 Kapıcısız, Çift Zilli Santral	11.000 TL

TEK BUTONLU ZİL PANEL

Konsept
Serisi



Buton Sayısı	004813 Fiyatı
1	4.350 TL
2	4.830 TL
3	5.310 TL
4	5.790 TL
5	6.270 TL
6	6.750 TL
7	7.230 TL
8	7.710 TL
9	8.190 TL
10	8.670 TL
11	9.150 TL
12	9.630 TL

YAN SIRA TEK BUTONLU ZİL PANEL

Konsept
Serisi



Buton Sayısı	005233 K Fiyatı	006225 U Fiyatı
4	4.630 TL	4.730 TL
5	5.110 TL	5.210 TL
6	5.590 TL	5.690 TL
7	6.070 TL	6.170 TL
8	6.550 TL	6.650 TL
9	7.030 TL	7.130 TL
10	7.510 TL	7.610 TL
11	7.990 TL	8.090 TL
12	8.470 TL	8.570 TL
13	8.950 TL	9.050 TL
14	9.430 TL	9.530 TL
15	9.910 TL	10.010 TL
16	10.390 TL	

ÇİFT BUTONLU ZİL PANEL

Basic
Serisi



Buton Sayısı	004849 Fiyatı
2	3.350 TL
4	3.970 TL
6	4.590 TL
8	5.210 TL
10	5.830 TL
12	6.450 TL
14	7.070 TL
16	7.690 TL
18	8.310 TL
20	8.930 TL

YAN SIRA ÇİFT BUTONLU ZİL PANEL

Basic
Serisi

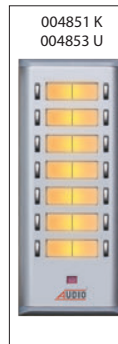

Buton Sayısı	004851 K Fiyatı	004853 U Fiyatı
8	4.470 TL	4.550 TL
10	5.090 TL	5.170 TL
12	5.710 TL	5.790 TL
14	6.330 TL	6.410 TL
16	6.950 TL	7.030 TL
18	7.570 TL	7.650 TL
20	8.190 TL	8.270 TL
22	8.810 TL	8.890 TL
24	9.430 TL	9.510 TL
26	10.050 TL	10.130 TL
28	10.670 TL	10.750 TL
30	11.290 TL	

Audio 4+nET ET SİSTEM TELEFONLAR



Ürün Kodu	4+n ET SERİSİ TELEFONLAR - GİZLİLİKSİZ	Fiyatı
001072	4+n Basic ET 300 Kapıcılı	3.000 TL

Ürün Kodu	4+n ET SERİSİ SANTRAL	Fiyatı
002336	ETS 302 Kapıcılı, Çift Zilli Santral	12.000 TL

ET Serisi santral fiyatlarına kapıcı şubesi dahil değildir. Kapıcı şubesi olarak 4+n Basic ET 300 kapıcı şubesi kullanılacaktır.

ÇİFT BUTONLU ZİL PANELİ

Basic
Serisi



Buton Sayısı	ET 004845 Fiyatı
2	3.850 TL
4	4.470 TL
6	5.090 TL
8	5.710 TL
10	6.330 TL
12	6.950 TL
14	7.570 TL
16	8.190 TL
18	8.810 TL
20	9.430 TL

YAN SIRA ÇİFT BUTONLU ZİL PANEL

Basic
Serisi

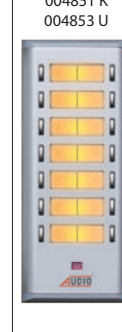

Buton Sayısı	004851 K Fiyatı	004853 U Fiyatı
8	4.470 TL	4.550 TL
10	5.090 TL	5.170 TL
12	5.710 TL	5.790 TL
14	6.330 TL	6.410 TL
16	6.950 TL	7.030 TL
18	7.570 TL	7.650 TL
20	8.190 TL	8.270 TL
22	8.810 TL	8.890 TL
24	9.430 TL	9.510 TL
26	10.050 TL	10.130 TL
28	10.670 TL	10.750 TL
30	11.290 TL	

SESİLİ DİAFON PAKET FİYAT LİSTESİ

Basic
Serisi

Daire Sayısı

	Audio4+nD KAPICISIZ KD - E	Audio4+nD KAPICISIZ E 12	Audio4+nET KAPICILI ET 300
1	15.600	15.600	18.850
2	16.850	16.850	22.470
3	18.720	18.720	25.470
4	19.970	19.970	29.090
5	21.840	21.840	32.090
6	23.090	23.090	35.710
7	24.960	24.960	38.710
8	26.210	26.210	42.330
9	28.080	28.080	45.330
10	29.330	29.330	48.950
11	31.200	31.200	51.950
12	32.450	32.450	55.570
13	34.320	34.320	58.570
14	35.570	35.570	62.190
15	37.440	37.440	65.190
16	38.690	38.690	68.810
17	40.560	40.560	71.810
18	41.810	41.810	75.430
19	43.680	43.680	78.430
20	44.930	44.930	84.040
21	48.790	48.790	87.040
22	50.040	50.040	90.660
23	51.910	51.910	93.660
24	53.160	53.160	97.280
25	55.030	55.030	100.280
İlave Daire	1.870	1.870	3.000

*Paket fiyatlarda; şube, çift zilli santral ve zil paneli dahildir. Kablo ve diğer sistem parçaları hariçtir.

*4+nD ve 4+nET sistem Basic serisi ürünler, Konsept zil paneli ile de kullanılabilir.

*4+nET Sistemde Paket fiyatlara kapıcı şubesi dahil değildir. Kapıcı Şubesi ileve olacaksa Tablodaki ilave daire ve ilave panel tutarı paket fiyatına eklenmelidir

Yüksek Teknolojili IP Ürünler (Android & Linux)

Yüz Tanıma Sistemi

10.1"

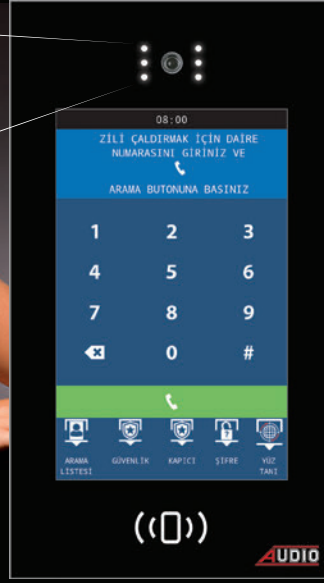

Dokunmatik Ekranlı
Yüz Tanımalı

7"



Dokunmatik Ekranlı

4.3"



Dokunmatik Butonlu

4.3"



Mekanik Butonlu

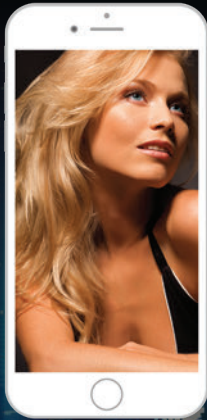

Siz Evde Yokken Misafiriniz Geldiğinde
Cep Telefonunuzdan Misafiriniz ile
Görüntülü Görüşebilirsiniz ve Kapıyı Açabilirsiniz

**YENİ
YAKINDA**

IP ÜRÜNLER (Linux)

4.3"



BEYAZ	SİYAH	4.3" SLİM IP LINUX GÖRÜNTÜLÜ DİAFONLAR	FİYAT
002600	002601	Mekanik Butonlu	6.500 TL
002602	002603	Dokunmatik Butonlu	7.500 TL
002604	002605	Dokunmatik Ekranlı Alarmlı	9.000 TL

7"

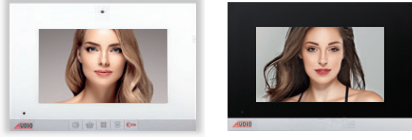

BEYAZ	SİYAH	7" SLİM IP LINUX GÖRÜNTÜLÜ DİAFONLAR	FİYAT
002614	002615	Mekanik Butonlu	9.600 TL
002618	002619	Dokunmatik Butonlu	10.000 TL
002622	002623	Dokunmatik Ekranlı Alarmlı	12.000 TL
002624	002625	Dokunmatik Ekranlı Alarmlı Kameralı	15.000 TL
001862L	001863L	Dokunmatik Ekranlı Cepten Kontrollü Kablolu Akıllı Ev Şubesi	13.000 TL
001862L-RL	001863L-RL	Dokunmatik Ekranlı Cepten Kontrolsüz Kablolu Akıllı Ev Şubesi	13.000 TL

10.1"

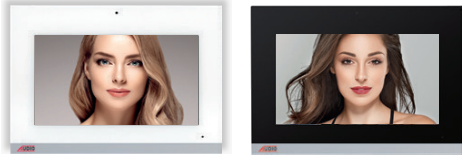

BEYAZ	SİYAH	10.1" SLİM IP LINUX GÖRÜNTÜLÜ DİAFONLAR	FİYAT
002634	002635	Dokunmatik Ekranlı Alarmlı	17.200 TL
002636	002637	Dokunmatik Ekranlı Alarmlı Kameralı	21.000 TL
001864L	001865L	Dokunmatik Ekranlı Cepten Kontrollü Kablolu Akıllı Ev Şubesi	18.000 TL

4.3"

7"

10.1"



BEYAZ	SİYAH	IP LINUX ve ANDROID ZİL PANELLERİ	FİYAT
002900L	002901L	4.3" Ekranlı Mekanik Butonlu (LINUX)	29.000 TL
002904L	002905L	4.3" Ekranlı Dokunmatik Butonlu (LINUX)	30.500 TL
002916L	002917L	7" Dokunmatik Ekranlı (LINUX)	37.500 TL
	002921	10.1" Dokunmatik Ekranlı-Yüz Tanıma Özellikli (ANDROID - Linux Diafonlarla da Uyumlu)	100.000 TL



ÜRÜN KODU	KONSOLLAR, TELEFONLAR, VİLLA PANELİ ve YÖNETİM YAZILIMI	FİYAT
002940	Güvenlik Konsolu	40.000 TL
002941	Resepsiyon Konsolu	40.000 TL
002942	Teknik Telefon	9.900 TL
002943	Asansör Telefonu	9.900 TL
002920	Villa Zil Paneli	16.550 TL
002945	Yönetim Yazılımı	15.000 TL
009052	IP Kamera	17.000 TL



ÜRÜN KODU	SWITCHLER	FİYAT
015167	4'lü PoE Switch	5.620 TL
015168	8'li PoE Switch	7.400 TL
015182	24'lü PoE Switch	20.300 TL
015172	8'li Network Switch	4.720 TL
015173	16'li Network Switch	11.000 TL
015174	24'lü Network Switch	20.000 TL
015042	RJ 45 Jack (8'li Erkek - CAT-6 Uyumlu)	35 TL



ÜRÜN KODU	ASANSÖR BAĞLANTI CİHAZLARI ve FİBER DÖNÜŞTÜRÜCÜ	FİYAT
002944	Asansörü Kata Çağırma Modülü	19.000 TL
015178	IP Asansör Cihazı Bağlantı Seti	Fiyat Sorunuz
015180	CAT-5 Fiber Dönüştürücü	Fiyat Sorunuz

BAĞLANTI ŞEMASI - 1

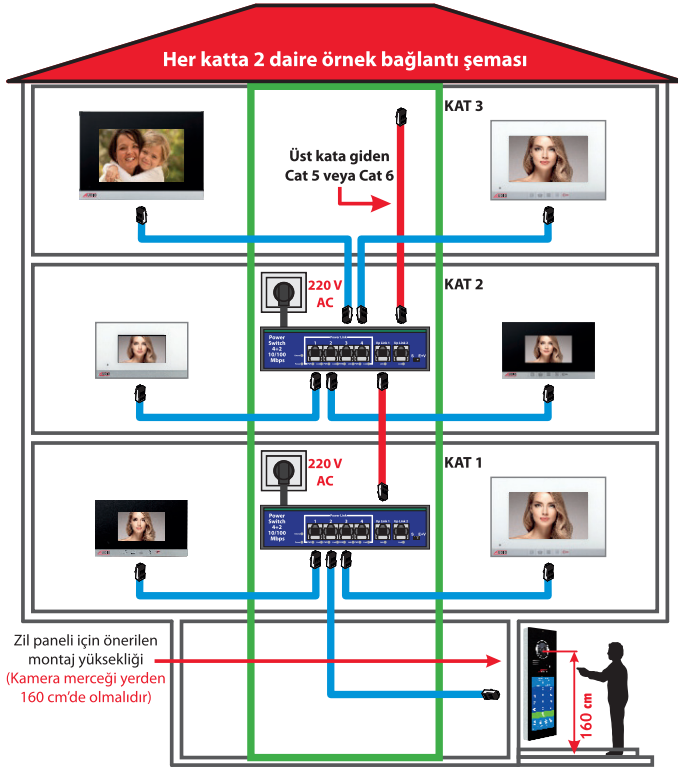

Bağlantı Şeması -1'de görüldüğü gibi katta iki daire var . Birinci kata power switch konuldu, 2 daire ve zil paneline power switch'ten cat kablolar çekildi, ikinci kata power switch konuldu, ikinci kattaki 2 daire ve üçüncü kattaki 2 daire cat kabloları çekildi. Bu tesisat yapısı ile sadece 8 adet power switch ile 15 kat çalıştırılabilir. Katlar arası kablo bağlantıları power switch üzerindeki UP-link konnektörlerinden yapılabilir ancak en fazla 8 adet power switch birbirine bağlanabilir.

BAĞLANTI ŞEMASI - 2

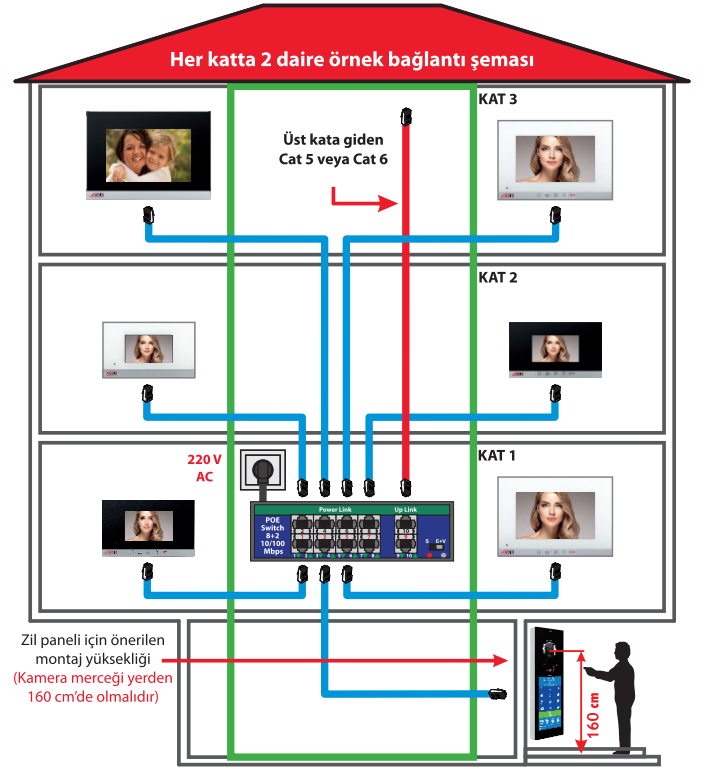

Bağlantı Şeması -2'de görüldüğü gibi katta iki daire var . Birinci kata power switch konuldu, Birinci, ikinci ve üçüncü katlarda bulunan 6 daire ve zil paneline power switch'ten cat kablolar çekildi. Bu tesisat yapısı ile sadece 8 adet power switch ile 24 kat çalıştırılabilir. Katlar arası kablo bağlantıları power switch üzerindeki UP-link konnektörlerinden yapılabilir ancak en fazla 8 adet power switch birbirine bağlanabilir.

MONTAJ SIRASINDA DİKKAT EDİLMESİ GEREKEN HUSUSLAR

1. Her daireden şaftta bulunan Power Switch'e Cat5 veya Cat6 kablo ayrı ayrı çekilmelidir.
2. Power switch ile daire arası kablo mesafesi maksimum 100 metre olmalıdır (her bir daire için).
3. Power switch ile daireler arası kablolar Power Link (1 - 4) RJ-45 konnektörlerden yapılmalıdır.
4. Power switchler ve normal network switch arası kablolar UP-Link RJ-45 konnektörlerden yapılmalıdır.
Kesinlikle Power Link konnektörlerinden yapılmamalıdır.
5. Her bir Power switch için şaftta **220 V AC topraklı priz** bırakılmalıdır.
6. Zil paneli kapı otomatığı bağlantısı için 2x0,75 kablo ve harici besleme (15 V AC) kullanılmalıdır.
Panel için led aydınlatma kullanılacak ise harici 2x0,75 kablo ve besleme (24 V DC) kullanılmalıdır.

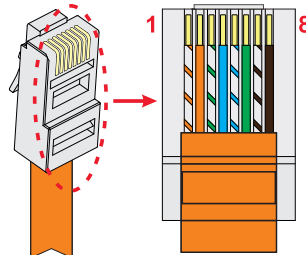
RJ-45
KABLO SIRALAMASI

- 1- Turuncu-Beyaz
- 2- Turuncu
- 3- Yeşil-Beyaz
- 4- Mavi
- 5- Mavi-Beyaz
- 6- Yeşil
- 7- Kahverengi-Beyaz
- 8- Kahverengi

Yüksek Teknolojili IP Ürünler (Android)

IP Android Akıllı Ev Sistemi **Beyne** İhtiyaç Olmadan
Cep Telefonundan ve **Android Diafondan**
Akıllı Evi Kontrol Eder

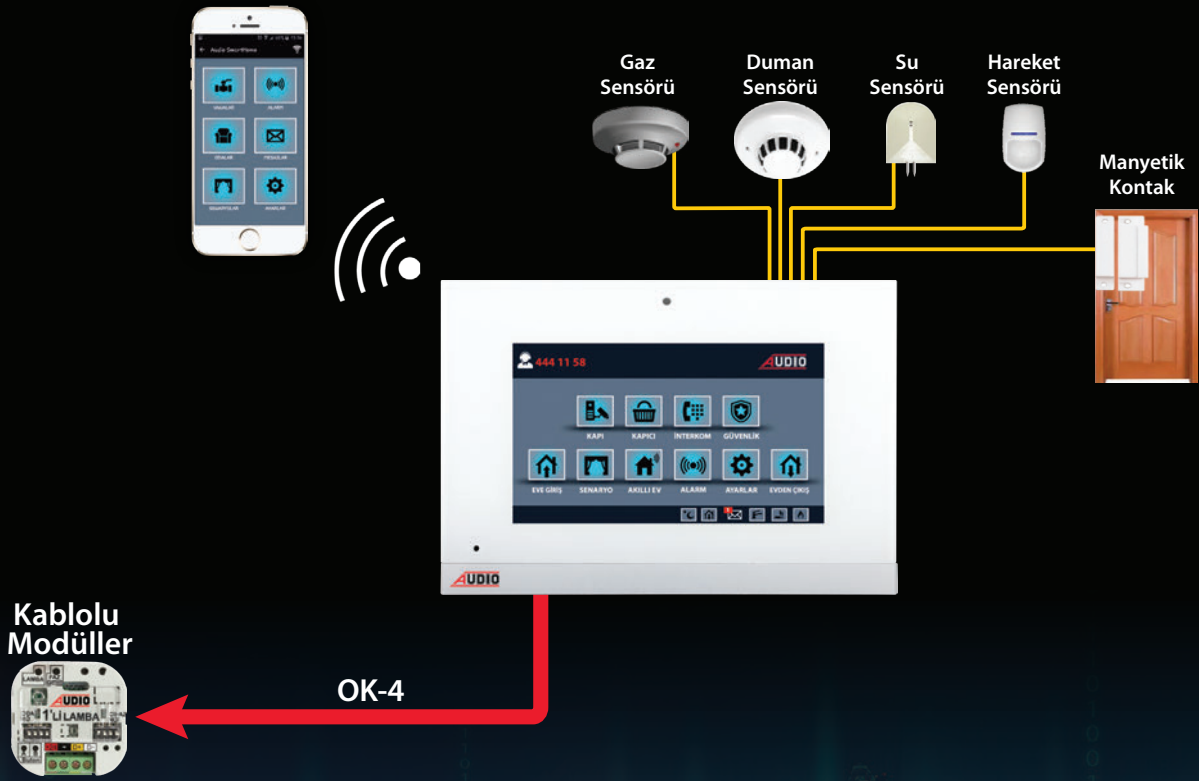

Android Diafon ve Cep Telefonunuzdan
Akıllı Evinizi Kontrol Edebilirsiniz

**YENİ
YAKINDA**

**Android Akıllı Ev Sistemi
Bütün Audio Akıllı Ev Paketleri ile uyumludur.**

1'li Röle Modülü ile **Beyne** İhtiyaç Olmadan **Tek Dokunuşla** Evinizin Elektriğini Kesebilirsiniz

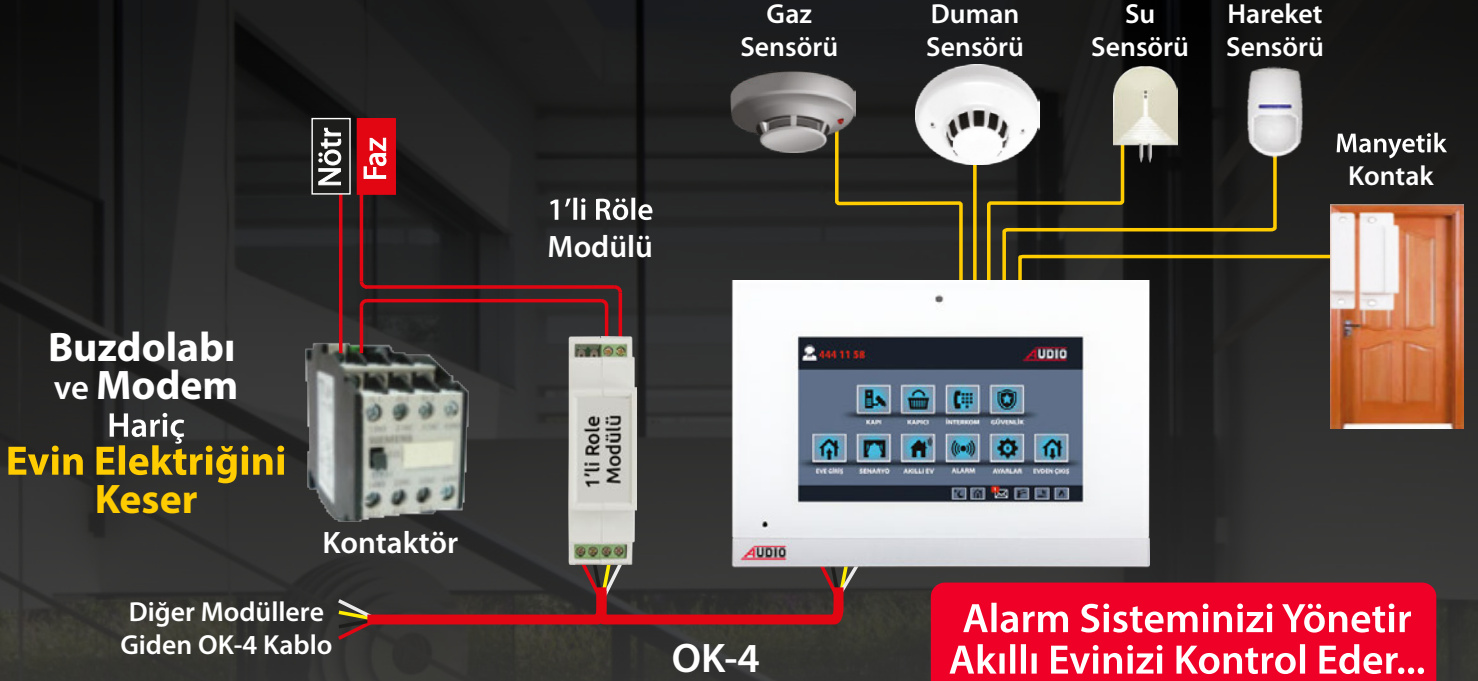

Akıllı Ev Projelerinize Değer Katar, Daire Satışlarınızı Hızlandırır...



AUDIO

**Akıllı Evinizi Cep Telefonu ile
Dünyanın Her Yerinden Kontrol Edebilirsiniz**



AKILLI EV SİSTEMİ ÜRÜNLERİ (Beyin Kullanmadan)



BEYAZ	SİYAH	SLİM BUS PLUS ve SLİM IP AKILLI EV ŞUBELERİ	FİYAT
001862L-RL	001863L-RL	IP LINUX 7" Dokunmatik Ekranlı Cepten Kontrolsüz (Kablolu)	13.000 TL
001810-1RL		1'li Röle Modülü (Evin Elektrliğini Açıp Kapatmak İçin Kullanılır)	5.250 TL

AKILLI EV SİSTEMİ ÜRÜNLERİ (Beyin Kullanarak)



BEYAZ	SİYAH	SLİM BUS PLUS ve SLİM IP AKILLI EV ŞUBELERİ	FİYAT
001862	001863	BUS PLUS 7" Dokunmatik Ekranlı Cepten Kontrollü (Kablolu)	18.590 TL
001862L	001863L	IP LINUX 7" Dokunmatik Ekranlı Cepten Kontrollü (Kablolu)	13.000 TL



BEYAZ	SİYAH	SLİM BUS PLUS ve SLİM IP AKILLI EV ŞUBELERİ	FİYAT
001864	001865	BUS PLUS 10.1" Dokunmatik Ekranlı Cepten Kontrollü (Kablolu)	23.400 TL
001864L	001865L	IP LINUX 10.1" Dokunmatik Ekranlı Cepten Kontrollü (Kablolu)	18.000 TL



ÜRÜN KODU	AKILLI EV BEYİN VE GÜÇ KAYNAKLARI	FİYAT
001810	Beyin	11.600 TL
001819	Güç Kaynağı (24 V DC - 2.5 A) - (Beyin ve Modüller için)	7.000 TL
001818	Güç Kaynağı (12 V DC - 1 A) - (Sensörler için)	3.500 TL
001825	Güç Kaynağı (24 V DC - 2.5 A / 12 V DC - 1 A)	7.970 TL

Anahtar Arkası Modüller

Pano Tipi Modüller



IR Modülü

Termostat Modülü



ANAHTAR ARKASI ve PANO TİPİ MODÜLLER	ANAHTAR ARKASI	FİYAT	PANO TİPİ	FİYAT
1'li Lamba Modülü	001801	3.460 TL	001801-PT	3.460 TL
2'li Lamba Modülü	001802	4.110 TL	001802-PT	4.110 TL
Perde / Panjur Modülü	001803	4.110 TL	001803-PT	4.110 TL
Dimmer Modülü	001804	3.460 TL		
Priz Modülü	001805	4.110 TL	001805-PT	4.110 TL
Klima Modülü	001806	4.110 TL	001806-PT	4.110 TL
Kombi Modülü	001807	3.600 TL	001807-PT	3.600 TL
IR Modülü	001808	4.830 TL		
İnput Modülü	001809	2.700 TL		
Termostat Modülü	001828	7.180 TL		

* Tablodaki kodlar Light Anahtara göredir. Aç-Kapa Anahtar kullanılacaksa siparişlerinizde kodların sonuna "-N" (normal anahtar) kodu eklenmelidir. Fiyat Farkı Yoktur.

* Tablodaki pano tipi modüllerde; anahtar kabloları sigorta panosuna geliyorsa siparişlerinizde "PT" kodunun sonuna "-B" kodu eklenmelidir. Fiyat Farkı Yoktur.



ÜRÜN KODU	ALARM SENSÖRLERİ	FİYAT
001813	Manyetik Kontak	890 TL
001813A	Manyetik Kontak (Gömme Tipi)	890 TL
001814	Hareket Sensörü	2.816 TL
001815	Duman Sensörü	5.800 TL
001816	Gaz Sensörü	6.530 TL
001817	Su Sensörü	3.200 TL



ÜRÜN KODU	VANALAR	FİYAT
001844	Küresel Vana (Vanaları Elektrikle Açıp Kapatmak İçin Vanalara Takılır)	4.300 TL
001820	Elektrikli Gaz Vanası (Tork Marka)	6.700 TL
001821	Elektrikli Su Vanası (Tork Marka)	35.000 TL



ÜRÜN KODU	UPS ve ACCESS POINT	FİYAT
001823	UPS (600 Watt)	Fiyat Sorunuz
001822	UPS (1000 Watt)	Fiyat Sorunuz
001824	Access Point	6.140 TL



ÜRÜN KODU	KABLO ve KASALAR	FİYAT
060018	OK-4 (Otomasyon Kablosu)	170 TL
020491	Anahtar Kasası	100 TL
020492	Anahtar Kasası Kapağı	40 TL



BAĞLANTI ŞEMALARİ için 34 - 39. sayfaları inceleyebilirsiniz.

Cepten Kontrollü Kablolu Akıllı Ev Paket Fiyatları



Aşağıdaki Paketler Bus Plus ve IP Linux Akıllı Ev Sistemlerinde Kullanılabilir



AKILLI EV BAŞLANGIÇ PAKETİ - 20.460 TL Tavsiye Edilen İşçilik Fiyatı : 1.440 TL
(Kablo ve Boru Tesisatı Hariç)

	Otomasyon Beyni 11.600 TL 001810
	12V-24V Güç Kaynağı 7.970 TL 001825
	Manyetik Kontak 890 TL 001813

PAKET ÖZELLİKLERİ

1	Cep Telefonu ve Tablet ile Heryerden Kontrol Edilebilir
2	Görüntülü Diafon ile Akıllı Ev Kontrol Edilebilir
3	Uzaktan Cep Telefonu ile Elektrik Kesme Özelliği (Kontaktör ile)
4	Uzaktan Cep Telefonu ile Suyu Kesme Özelliği (Elektrikli Su Vanası ile)
5	Uzaktan Cep Telefonu ile Gazı Kesme Özelliği (Elektrikli Gaz Vanası ile)
6	Hırsız Alarm Özelliği ve Cep Telefonuna Bildirim
7	Eve Giriş ve Evden Çıkış Senaryosu Ayarlanabilir

FULL GÜVENLİK PAKETİ - 15.530 TL Tavsiye Edilen İşçilik Fiyatı : 1080 TL
(Kablo ve Boru Tesisatı Hariç)



	Duman Sensörü 5.800 TL 001815
	Gaz Sensörü 6.530 TL 001816
	Su Sensörü 3.200 TL 001817

PAKET ÖZELLİKLERİ

1	Duman Algılandığında Alarm Devreye Girmesi - Güvenliğe ve Cep Telefonuna Bildirim
2	Gaz Kaçağı Algılandığında Gazı Kesme Özelliği - Güvenliğe ve Cep Telefonuna Bildirim
3	Su Kaçağı Algılandığında Suyu Kesme Özelliği - Güvenliğe ve Cep Telefonuna Bildirim

(Akıllı Ev Başlangıç Paketine İlave Olarak)

ENERJİ TASARRUFU PAKETİ - 7.710 TL Tavsiye Edilen İşçilik Fiyatı : 720 TL
(Kablo ve Boru Tesisatı Hariç)



	Klima Modülü 4.110 TL 001806
	Kombi Modülü 3.600 TL 001807

PAKET ÖZELLİKLERİ

1	Uzaktan Cep Telefonu ile Klimayı Açma/Kapatma Özelliği
2	Uzaktan Cep Telefonu ile Kombiyi Açma/Kapatma Özelliği

(Akıllı Ev Başlangıç Paketine İlave Olarak)

KONFOR PAKETİ - 11.680 TL Tavsiye Edilen İşçilik Fiyatı : 1080 TL
(Kablo ve Boru Tesisatı Hariç)





	1'li Lamba Modülü 3.460 TL 001801
	2'li Lamba Modülü 4.110 TL 001802
	Perde/Panjur Modülü 4.110 TL 001803

PAKET ÖZELLİKLERİ

1	Görüntülü Diafon ile Lambaları Açma / Kapatma Özelliği
2	Görüntülü Diafon ile Perdeleri Açma / Kapatma Özelliği
3	Görüntülü Diafon ile İkili Lambayı Açma / Kapatma Özelliği

(Akıllı Ev Başlangıç Paketine İlave Olarak)

Bağlantı Şemaları

	Akıllı Ev Şubeleri	Bus Plus	IP Linux
7"	 	Beyaz - 001862 Siyah - 001863	Beyaz - 001862L Siyah - 001863L
		18.590 TL	13.000 TL
10.1"	 	Beyaz - 001864 Siyah - 001865	Beyaz - 001864L Siyah - 001865L
		23.400 TL	18.000 TL

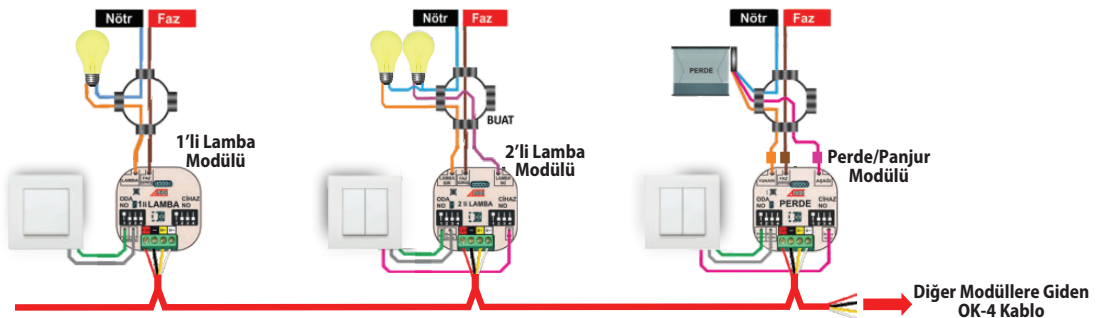
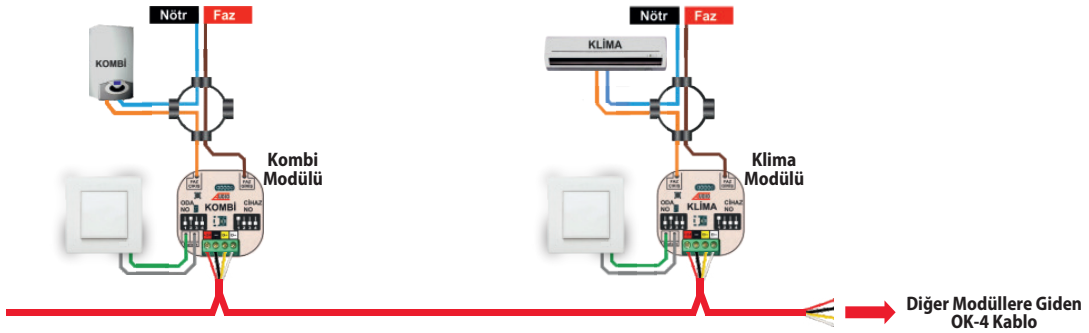
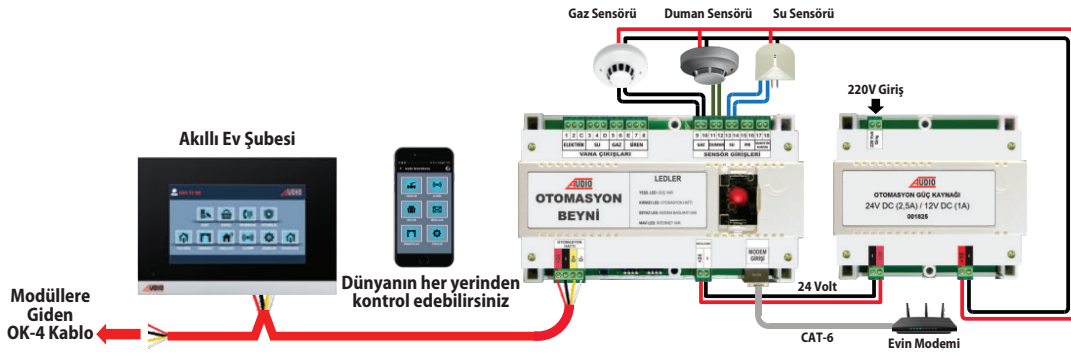
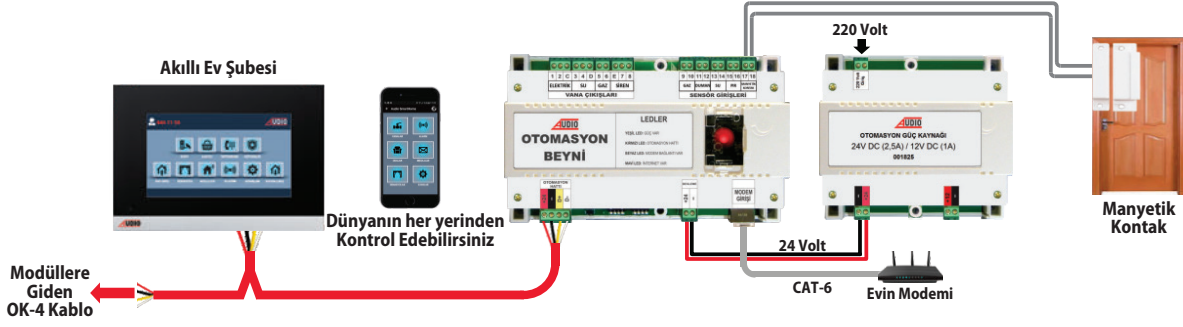

FULL GÜVENLİKLİ, ENERJİ TASARRUFLU, KONFORLU AKILLI EV MONTAJ VE BAĞLANTI ŞEMASI



CEP TELEFONU



DÜNYANIN HER YERİNDEN
KONTROL EDEBİLİRSİNİZ

3- ENERJİ TASARRUFU PAKETİ

KOMBİ BAĞLANTISI

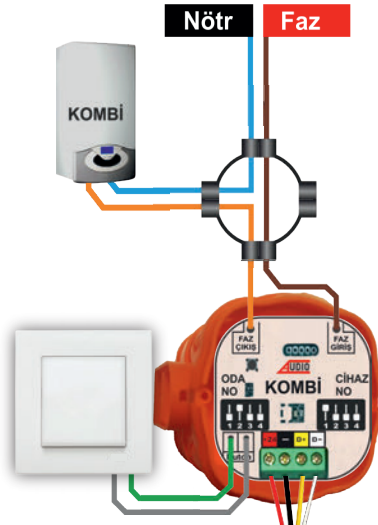

KLİMA BAĞLANTISI

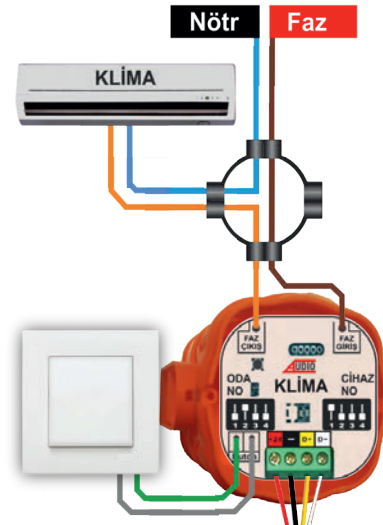

OTOMASYON KABLOSU (OK-4)

1- BAŞLANGIÇ PAKETİ

2- FULL GÜVENLİK PAKETİ

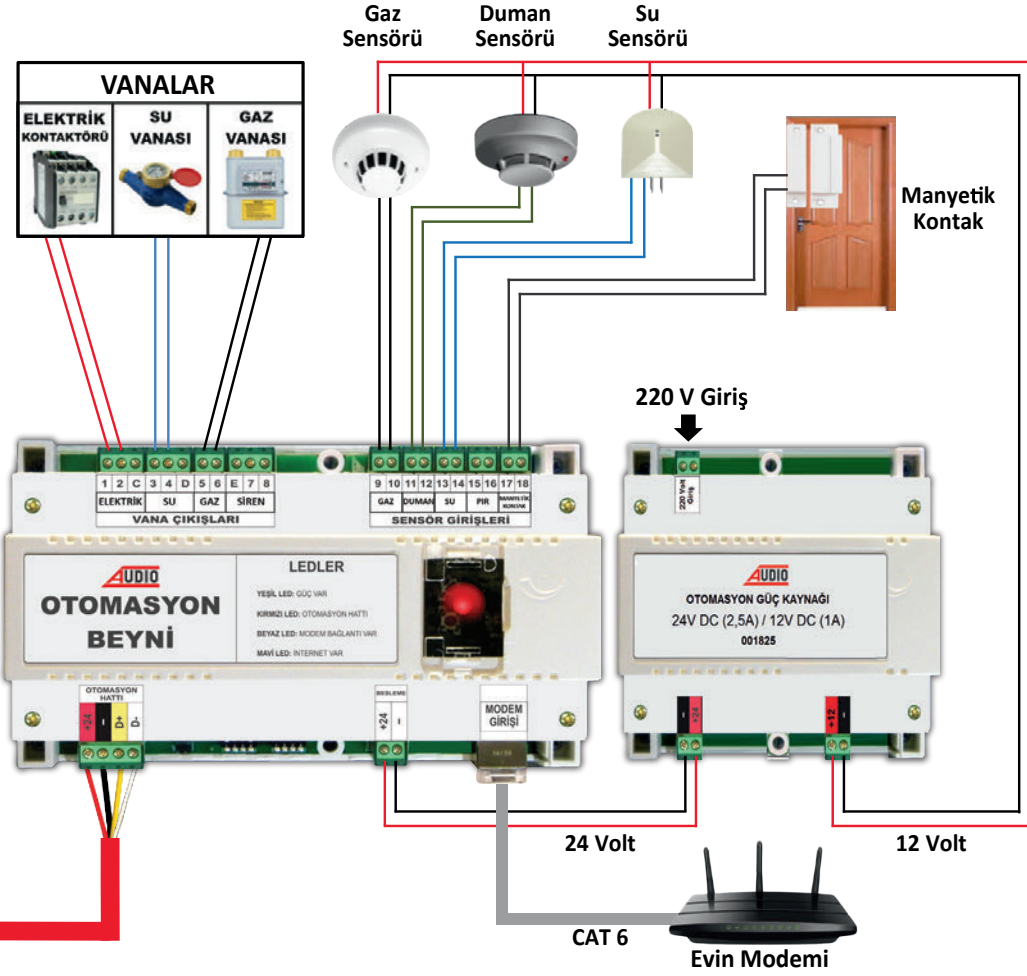

4- KONFOR PAKETİ

1'li LAMBA BAĞLANTISI

2'li LAMBA BAĞLANTISI

PERDE BAĞLANTISI

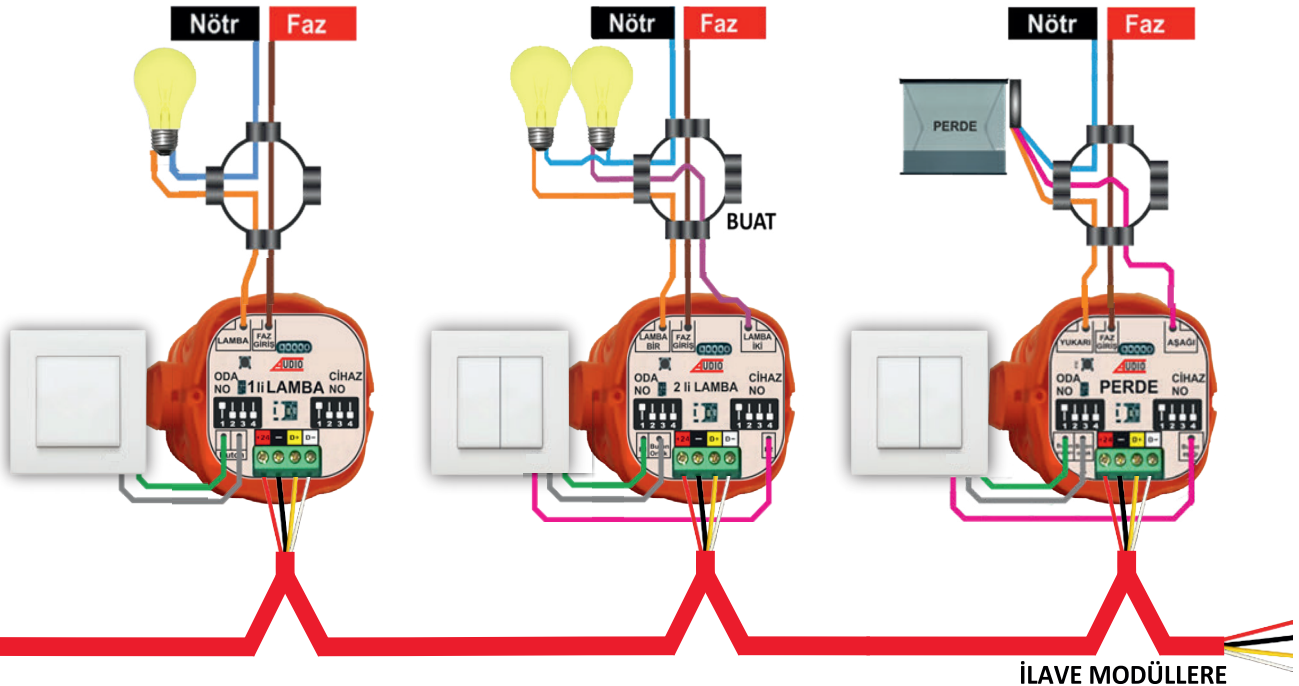

OTURMA ODASINDA BULUNAN 2 ADET 1'Li LAMBAYI KODLAMA ÖRNEĞİ

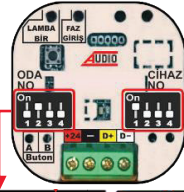

ODA NO TABLOSU

Modülün hangi odaya takılacağını ayarlamak amacı ile kullanılacak tablo

ODA NO	CİHAZ NO
ODA İSİMLERİ TABLOSU	CİHAZ NUMARALARI TABLOSU
Salon	Cihaz-1
Hol	Cihaz-2
WC	Cihaz-3
Misafir Odası	Cihaz-4
Çalışma Odası	Cihaz-5
Oturma Odası	Cihaz-6
Yatak Odası-1	Cihaz-7
Yatak Odası-2	Cihaz-8
Çocuk Odası-1	Cihaz-9
Çocuk Odası-2	Cihaz-10
Mutfak-1	Cihaz-11
Mutfak-2	Cihaz-12
Banyo-1	Cihaz-13
Banyo-2	Cihaz-14
Ebeveyn Banyo	Cihaz-15

CİHAZ NO TABLOSU

Odaya takılan aynı modülden kaçınıcı olduğunu ayarlamak amacı ile kullanılacak tablo

*Size gelen modüllerin hepsi **Cihaz-1** olarak kodlanmıştır.*

BİRİNCİ LAMBA MODÜLÜ

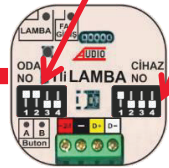

OTURMA ODASINDAKİ BİRİNCİ LAMBAYI KODLAMA

- Birinci Lamba modülünün üzerindeki ODA NO yazan switch tabloda Oturma Odası yanında bulunan switch resmi ile aynı pozisyonda ayarlanır. Böylece modül Oturma odası modülü olur.
- Birinci Lamba modülünün üzerindeki CİHAZ NO zaten Cihaz-1 olarak kodludur. Fabrikadan ayarlı gelmektedir.

Böylece Oturma Odasındaki birinci Lambayı kodlamış ve işlemi bitirmiş oldunuz.

İKİNCİ LAMBA MODÜLÜ

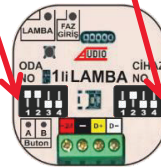

OTURMA ODASINDAKİ İKİNCİ LAMBAYI KODLAMA

- İkinci Lamba modülünün üzerindeki ODA NO yazan switch tabloda Oturma Odası yanında bulunan switch resmi ile aynı pozisyonda ayarlanır. Böylece modül Oturma odası modülü olur.
- İkinci Lamba modülünün üzerindeki CİHAZ NO yazan switch Cihaz No tablosundaki Cihaz-2 yanında bulunan switch ile aynı pozisyonda ayarlanır.

Böylece Oturma Odasındaki ikinci Lambayı kodlamış ve işlemi bitirmiş oldunuz.

ÖNEMLİ NOT

1. Aynı odaya takılan farklı modüllerin Cihaz numarası, Cihaz-1 ile başlar. Örneğin Oturma Odası 'na Lambaya ilave olarak Perde modülü takılacaksa, Perde Cihaz Numarası Cihaz-1 olarak ayarlanmalıdır.

2. Farklı odaya takılan ürünlerin Cihaz numarası, Cihaz-1 ile başlar. Örneğin Salona takılacak Lamba modülünün birincisi Cihaz-1 ile başlamalıdır. Mutfığa takılacak Lamba modülünün birincisi de Cihaz-1 ile başlamalıdır.

ELEKTRİKÇİLERİN ÇIRAKLARI artık OTOMASYON TAKACAĞAK!

ELEKTRİKÇİLERİN
ÇIRAKLARI
ZATEN RENGİ RENGİNE BAĞLIYOR...

DT 8

ELEKTRİKÇİLERİN
ÇIRAKLARI RENGİ
RENGİNE BAĞLAYACAK...

OTOMASYON (OK-4)
KABLOSU

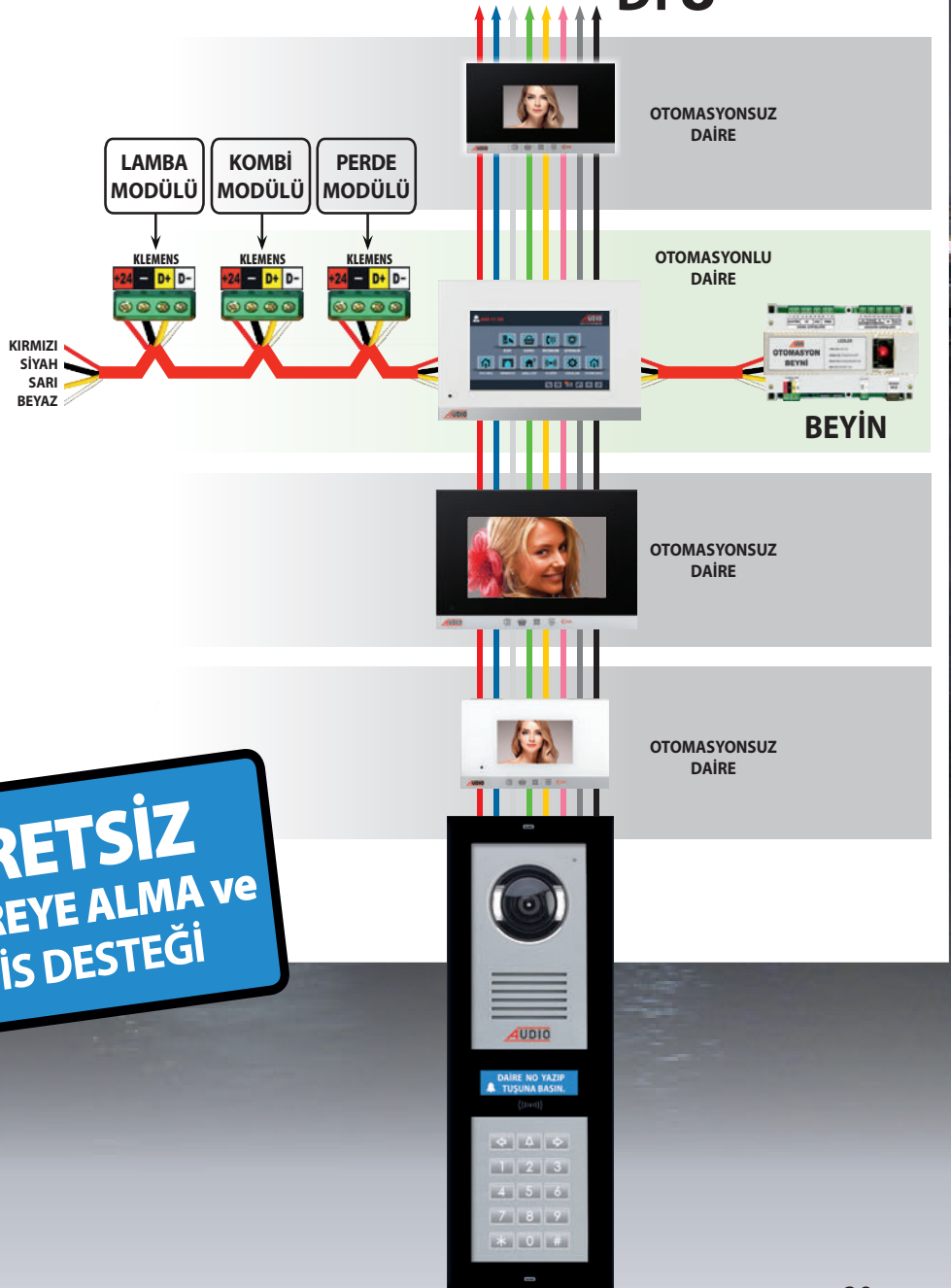

ÜCRETSİZ
DEVREYE ALMA ve
SERVİS DESTEĞİ

DIP SWITCH GRUBU AYARLAMASI

Bus Plus daire içi diafonlarının bulunduğu blok ve daireye göre kodlanması gerekmektedir. Kodlama işlemi diafonun arkasındaki 8'li ve 2'li switchten oluşan 10'lu switch grubundan yapılmaktadır. İlk 7 switch ile Daire kodlaması yapılır. Son 3 switch ile Blok kodlaması yapılır.

DAİRE NO	SWITCH NO	DAİRE NO	SWITCH NO
KAPICI	1 2 3 4 5 6 7	D-25	1 2 3 4 5 6 7
D-1		D-26	
D-2		D-27	
D-3		D-28	
D-4		D-29	
D-5		D-30	
D-6		D-31	
D-7		D-32	
D-8		D-33	
D-9		D-34	
D-10		D-35	
D-11		D-36	
D-12		D-37	
D-13		D-38	
D-14		D-39	
D-15		D-40	
D-16		D-41	
D-17		D-42	
D-18		D-43	
D-19		D-44	
D-20		D-45	
D-21		D-46	
D-22		D-47	
D-23		D-48	
D-24		D-49	

DAİRE NO	SWITCH NO	DAİRE NO	SWITCH NO
D-50	1 2 3 4 5 6 7	D-75	1 2 3 4 5 6 7
D-51		D-76	
D-52		D-77	
D-53		D-78	
D-54		D-79	
D-55		D-80	
D-56		D-81	
D-57		D-82	
D-58		D-83	
D-59		D-84	
D-60		D-85	
D-61		D-86	
D-62		D-87	
D-63		D-88	
D-64		D-89	
D-65		D-90	
D-66		D-91	
D-67		D-92	
D-68		D-93	
D-69		D-94	
D-70		D-95	
D-71		D-96	
D-72		D-97	
D-73		D-98	
D-74		D-99	

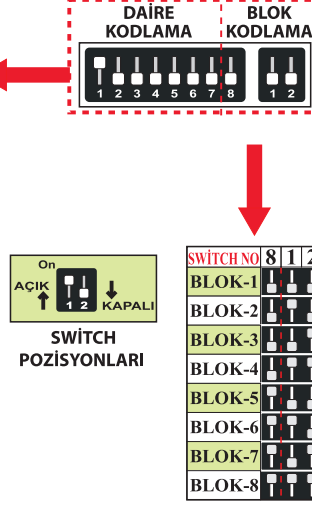

NOT: Kodlama tablosu tüm daire içi diafonlar, güvenlik telefonu ve arayıcı gösteme cihazlarında Daire ve Blok kodlaması için kullanılır.

Eski GDM Diafon

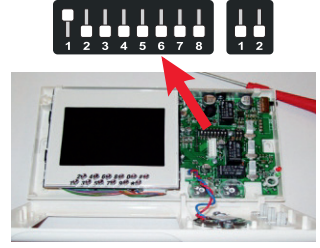

Slim Diafon

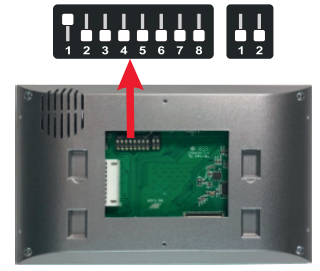

Bölge Müşteri Temsilcileri Telefon Bilgileri

BÖLGE	TELEFON
İstanbul Rumeli Bölge	0530 285 05 97
İstanbul Anadolu Bölge	0530 834 64 84 0533 559 34 48
Doğu ve G.Doğu Bölge	0534 014 78 95
Gaziantep Bölge	0530 263 28 76
Diyarbakır Bölge	0544 223 13 98

BÖLGE	TELEFON
İzmir Bölge	0533 733 91 54 0530 263 28 65
Antalya Bölge	0530 263 28 68
Bursa Bölge	0530 171 47 68

BÖLGE	TELEFON
Ankara Bölge	0530 263 28 85
Kayseri Bölge	0530 322 73 01
Samsun Bölge	0530 441 86 49

Türkiye Geneli Teknik Servis Telefon ve Adres Bilgileri

Müşteri Hizmetleri:
444 11 58

İL	SERVİS ADI	SERVİS ADRESİ	TELEFON
ADANA	AUDIO Adana	Esenkent Mah. Barajyolu Cad. No:26 Ümraniye	444 11 58
ADIYAMAN	Sero Tekno	Yunus Emre Mah. 229142 Sk. No: 60 Merkez/ADIYAMAN (İl Merkezi)	0541 565 21 02
AFYONKARAHİSAR	Aydoğmuş Elektrik	İstiklal Mah. Zübeyde Hanım Cad. Hukukçular Sitesi No:16/1B Afyonkarahisar	0544 427 51 27
AMASYA	AUDIO Samsun	Hançerli Mah. Necati Efendi Sok. No:62/1 Bina Kodu: 19434363 İlkadım	444 11 58
ANKARA	AUDIO Ankara (Cem G.)	Melih Gökçek Bulvanı Elektrokent 2 İŞ Merkezi No:83/26 Cem Güvenlik Ostim	444 11 58
ANTALYA	AUDIO Antalya	Çamlibel Mah. 4972. Sok. Özdal Apt. No: 12/8 Kepez	444 11 58
ANTALYA	Öz-Bu Elektrik	Üçgen Mah. Şarampol Cd. No: 167/Z-1 Teziş Apt. Muratpaşa/Antalya	0242 248 51 66
ANTALYA	Show Digital	Hacet Mah Adıye Cad.No:4/B Alanya / Antalya (Alanya, Manavgat)	0542 207 0704
KASTAMONU	Hilal Elektrik-Elekt.	İnönü Mah. Ecem Sok. No:4/D	0542 209 92 30
ARTVİN	Şen Elektrik	İskenderpaşa Mah. Güzelhisar Cd. No: 9/C Ortahisar/Trabzon	0533 212 59 10
AYDIN	Fatih Bilgi İşlem	Ramazan Paşa Mah. Barbaros Cad. Bedesten İş Merkezi No: 260 Efeleler	0532 317 22 67
AYDIN	Özge Elektrik	Atatürk Mah. Abdi İpekkı Cad. No:15/1 Söke (Söke, Kuşadası)	0526 512 25 48
AYDIN	AS Elektrik	Kemalpaşa Mah. Atalay Sk. No:3D İç Kapı No: E Söke/AYDIN (Didim)	0546 811 13 13
BİLEÇİK	AUDIO Eskişehir	Esenkent Mah. Barajyolu Cad. No:26 Ümraniye	444 11 58
BOLU	Teltech Haberleşme	Akpınar Mah. İzzet Baysal Cad. Kızılay İş Merkezi No:216 Merkez	0546 535 14 81
BURDUR	Dizayn Elektrik	Piri Mehmet Mah. 1730 Sok. No:1 Merkez/İsparta	0544 637 39 88
BURSA	AUDIO Bursa	Kiremitçi Mah. Celal Bayar Cad. No:107A Osmangazi	444 11 58
ÇANAKKALE	Diyafon-Center	Bahriye Üçok Cad. No:61/C	0546 212 79 52
ÇANKIRI	AUDIO Ankara (Cem G.)	Melih Gökçek Bulvanı Elektrokent 2 İŞ Merkezi No:83/26 Cem Güvenlik Ostim	444 11 58
ÇORUM	Aktif A-Enerji	Ulukavak Mh. Varinli Cad. No: 73 Merkez	0533 413 02 77
DENİZLİ	Furkan Elektrik	Değirmenönü Mah. Çaybaşı Cad. 46/A	0533 257 83 72
EDİRNE	GD Elektronik	Yenice Mah. İstiklal Cd. No: 3/1B Çorlu	0535 792 09 55
ERZAZ	Üzgen Elektrik	Zaviye Mah. Tevfik Temelli Cd. No:77/B Yeşilyurt/Malatya	0535 599 93 85
ERZURUM	Çaycan Elektrik	Gez Mah. Çaykara Cad. Coşkun Sok. No:4 Yakutiye	0532 724 12 28
ESKİŞEHİR	AUDIO Eskişehir	Esenkent Mah. Barajyolu Cad. No:26 Ümraniye	444 11 58
GAZİANTEP	AUDIO Gaziantep	Esenkent Mah. Barajyolu Cad. No:26 Ümraniye	444 11 58
GİRESUN	Gök-Tay Elektrik	Nizamiye Mah. Laçın Sok. No:57/A	0454 212 32 39
GÜMÜŞHANE	Şen Elektrik	İskenderpaşa Mah. Güzelhisar Cd. No: 9/C Ortahisar/Trabzon	0533 212 59 10
HATAY	AUDIO Adana	Esenkent Mah. Barajyolu Cad. No:26 Ümraniye (Dörtöyl, Erzincan)	444 11 58
HATAY	Aygin Elektrik	Şehit Öğüz Yener Cad. No:52 İskenderun (İskenderun)	0532 522 78 39
İSPARTA	Dizayn Elektrik	Piri Mehmet Mah. 1730 Sok. No:1 Merkez	0544 637 39 88
MERSİN	Beta Elektronik	Yeni Mah. Bahar Cad. Eren Apt. No: 7/A Mezitli	0536 672 41 81
İSTANBUL	AUDIO İstanbul FABRİKA	Esenkent Mah. Barajyolu Cad. No:26 Ümraniye	444 11 58
İZMİR	AUDIO İzmir	Halkapınar Mahallesi 1203/11 Sokak No:4 Kat.5 Daire: 520 Konak	444 11 58
İZMİR	İstanbul Digital	Fatih Mah. Turgut Özal Bulvarı No:26/B Tire (Bayındır,Beydağ, Kiraz, Ödemiş, Selçuk, Tire, Torbalı)	0543 278 49 48

İL	SERVİS ADI	SERVİS ADRESİ	TELEFON
İZMİR	Türkiyılmaz Elektrik	Gazi Mah. Şehit Mehmet Emin Gürkan Cad. No: 4/1-B Gazimir (İl Merkezi)	0507 377 75 22
KAYSERİ	AUDIO Kayseri	Fevziçakmak Mah. Nil Cad. Gülçevik Apt. No: 110/B Kocasinan	444 11 58
KIRKLARELİ	Deniz Elektrik	Özterler Mah. Turgut Bey Cad. Özer İş Ham No: 12/4 Lüleburgaz	0532 261 25 31
KIRŞEHİR	AUDIO Ankara (Cem G.)	Melih Gökçek Bulvanı Elektrokent 2 İŞ Merkezi No:83/26 Cem Güvenlik Ostim	444 11 58
KOCAELİ	Ada Plus Grup	Kurtuluş Mah. Güneşli Sok. Sevindik Apt. 55/B Adapazarı	0535 555 19 02
KONYA	AUDIO Konya	Hacı Sadık Mah. Keçeçiler Cad. No:190B Karatay	444 11 58
KÜTAHYA	AUDIO Eskişehir	Esenkent Mah. Barajyolu Cad. No:26 Ümraniye	444 11 58
MALATYA	Düzye Elektrik	Zaviye Mah. Tevfik Temelli Cd. No:77/B Yeşilyurt	0535 599 93 85
KAHRAMANMARAŞ	AUDIO Gaziantep	Esenkent Mah. Barajyolu Cad. No:26 Ümraniye	444 11 58
NEVŞEHİR	AUDIO Kayseri	Fevziçakmak Mah. Nil Cad. Gülçevik Apt. No: 110/B Kocasinan	444 11 58
NİĞDE	Nokta Teknoloji	Sıralı Mah. Paşakapı Cad. No:38/G	0388 233 41 71
ORDU	AUDIO Samsun	Hançerli Mah. Necati Efendi Sok. No:62/1 B. Kodu: 19434363 İlkadım/Samsun	444 11 58
RİZE	Şen Elektrik	İskenderpaşa Mah. Güzelhisar Cd. No: 9/C Ortahisar/Trabzon	0533 212 59 10
SAKARYA	Ada Plus Grup	Kurtuluş Mah. Güneşli Sok. Sevindik Apt. 55/B Adapazarı	0535 555 19 02
SAMSUN	AUDIO Samsun	Hançerli Mah. Necati Efendi Sok. No:62/1 B. Kodu: 19434363 İlkadım/Samsun	444 11 58
SINOP	AUDIO Samsun	Hançerli Mah. Necati Efendi Sok. No:62/1 B. Kodu: 19434363 İlkadım/Samsun	444 11 58
SİVAS	EMS Elektrik	İstiklal Mah. 4 Eylül Cad. No:74-A Merkez	0543 268 84 54
TEKİRDAĞ	GD Elektronik	Yenice Mah. İstiklal Cd. No: 3/1B Çorlu	0535 792 09 55
TOKAT	AUDIO Samsun	Hançerli Mah. Necati Efendi Sok. No:62/1 B. Kodu: 19434363 İlkadım/Samsun	444 11 58
TRABZON	Şen Elektrik	İskenderpaşa Mah. Güzelhisar Cd. No: 9/C Ortahisar	0533 212 59 10
ŞANLIURFA	AUDIO Gaziantep	Esenkent Mah. Barajyolu Cad. No:26 Ümraniye	444 11 58
UŞAK	Emek Elektrik	Özdemir Mah. Hisar Kapı Uluolu No:9/B	0535 684 62 93
VAN	Star Elektrik	Başkale Garajı Kenan Apt. Altı No:2	0543 630 47 53
YOZGAT	AUDIO Kayseri	Fevziçakmak Mah. Nil Cad. Gülçevik Apt. No: 110/B Kocasinan	444 11 58
ZONGULDAK	Kaymak Elektronik	Merkez Mah. Yılmaz Birinci Sok. No:73 Kozlu	0536 817 57 03
ZONGULDAK	Yılmaz Elektronik	Müftü Mah. Uğur Mumcu Cad. Demirciler İşhanı No:17/H Kdz. Ereğli (Ereğli)	0533 631 19 98
AKSARAY	AUDIO Konya	Hacı Sadık Mah. Keçeçiler Cad. No:190B Karatay	444 11 58
BAYBURT	Şen Elektrik	İskenderpaşa Mah. Güzelhisar Cd. No: 9/C Ortahisar/Trabzon	0533 212 59 10
KARAMAN	Acar Elektrik	İmaret Mah. İmaret Cad. No:14/D	0542 403 68 90
KIRIKKALE	AUDIO Ankara (Cem G.)	Melih Gökçek Bulvanı Elektrokent 2 İŞ Merkezi No:83/26 Cem Güvenlik Ostim	444 11 58
BATMAN	Erhan Elektrik	Aydınlık Evler Mah. Mevlana Cad. No:65 Merkez	0530 637 55 38
ŞIRNAK	Msm Elektrik	Aydınlıklar Mah. Şehit Üstegen Mehmet Esin Cad. .No: 1 D: 2 Merkez	0542 279 57 68
YALOVA	AUDIO Bursa	Kiremitçi Mah. Celal Bayar Cad. No:107A Osmangazi	444 11 58
KİLİS	AUDIO Gaziantep	Esenkent Mah. Barajyolu Cad. No:26 Ümraniye	444 11 58
OSMANIYE	AUDIO Adana	Esenkent Mah. Barajyolu Cad. No:26 Ümraniye	444 11 58
DÜZCE	Teltech Haberleşme	Akpınar Mah. İzzet Baysal Cad. Kızılay İş Merkezi No:216 Merkez/Bolu	0546 535 14 81