

# CHNT

Empower the World



## ALÇAK GERİLİM ŞALT ÜRÜNLERİ FİYAT LİSTESİ

Şubat 2026

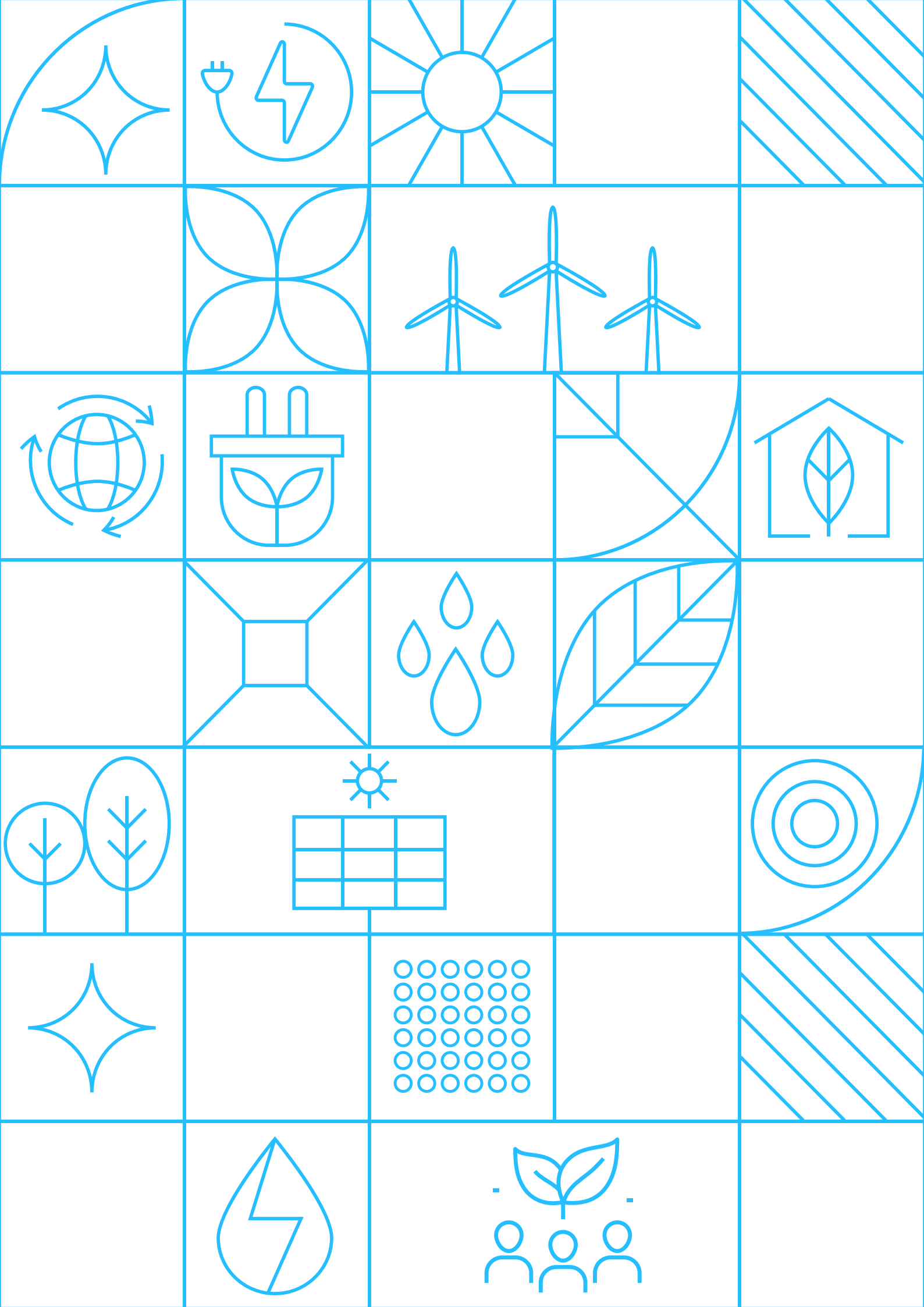



## Akıllı Enerji ile Sürdürülebilir Geleceğe Güç Veriyoruz

1984 yılında kurulan **CHINT**, trafodan sigortaya kadar uzanan geniş ürün portföyüyle, endüstriyel değer zincirinin tamamına yönelik **akıllı enerji çözümleri** sunan küresel bir liderdir. Yeşil enerji, alçak gerilim, enerji iletimi ve dağıtımı ile su, gaz ve elektrik ölçüm sistemleri alanlarında faaliyet gösteren CHINT, dünya genelinde **140'tan fazla ülke ve bölgede** operasyonlarını sürdürmektedir.

2025 yılı itibarıyla CHINT, 25 milyar ABD doları toplam gelir büyüklüğüne ulaşmış olup, küresel genişleme stratejisi doğrultusunda 50.000'den fazla çalışanı ve tedarik zincirlerinde yaratılan 500.000'in üzerinde istihdam ile sürdürülebilir büyümesini istikrarlı şekilde sürdürmektedir.

Sürekli inovasyon ve sürdürülebilirlik odağımızla, enerji sektöründe **güvenilir, çevre dostu ve yüksek verimlilik sağlayan çözümler** geliştirerek küresel liderliğimizi güçlendirmeye devam ediyoruz.



Güneş Paneli Üretimi



Yeni Enerji



Güç Sistemleri &  
Enerji Depolama



Kablo



Güç İletimi ve  
Dağıtımı



Entegre  
Güç Dağıtımı



Alçak Gerilim  
Elektrik Ürünleri



Sayaç



Bina Elektrikçi

# DÜNYA'DA CHINT

## GLOBAL OPERASYON HARİTASI



### Ürünlerimizin sahip olduğu uluslararası sertifikalar

|         |                |          |         |         |       |            |       |           |         |       |              |        |        |                  |
|---------|----------------|----------|---------|---------|-------|------------|-------|-----------|---------|-------|--------------|--------|--------|------------------|
|         |                |          |         |         |       |            |       |           |         |       |              |        |        |                  |
| Türkiye | Avrupa Birliği | Hollanda | Almanya | Almanya | İsveç | Finlandiya | Çekya | Endonezya | Ukrayna | Rusya | Güney Afrika | A.B.D. | Kanada | Birleşik Krallık |
|         |                |          |         |         |       |            |       |           |         |       |              |        |        |                  |



**140+**

Ülke ve Bölge

**40+**

Global İştirakler

**2.300+**

Global Distribütörler

**50.000+**

Dünya Çapında Çalışan



SÜRDÜRÜLEBİLİR  
ENERJİ ÇÖZÜMLERİMİZLE

**GELECEĞİ BİRLİKTE  
İNŞA EDİYORUZ**



# 01

## Otomatik Sigortalar

|                                    |    |
|------------------------------------|----|
| NXB Serisi Otomatik Sigortalar     | 14 |
| NB7 Serisi Otomatik Sigortalar     | 16 |
| NB1-63H Serisi Otomatik Sigortalar | 18 |
| DZ158 Serisi Otomatik Sigortalar   | 19 |



# 02

## Kaçak Akım Koruma Röleleri

|                                       |    |
|---------------------------------------|----|
| NL1 Serisi Kaçak Akım Koruma Röleleri | 22 |
| GL1 Otomatik Yeniden Kapama Ünitesi   | 24 |



# 03

## Kaçak Akım Korumalı Otomatik Sigortalar

|   |    |
|---|----|
| NB1L Serisi Kaçak Akım Korumalı Otomatik Sigortalar | 28 |
| NB4LE-AFD Serisi Ark Hatası Algılama Cihazları      | 29 |



# 04

## Alçak Gerilim Parafudrları

|  |    |
|--|----|
| NU6 Serisi Alçak Gerilim Parafudrları    | 31 |
| NXU Serisi Alçak Gerilim Parafudrları    | 31 |
| SPD-CT Serisi Alçak Gerilim Parafudrları | 31 |



# 05

## Darbe Akım Anahtarları ve Sessiz Kontaktörler

|                                     |    |
|-------------------------------------|----|
| NJMC1 Serisi Darbe Akım Anahtarları | 33 |
| NCH8 Serisi Sessiz Kontaktörler     | 33 |



# 06

## Zaman Saatleri

|                                    |    |
|------------------------------------|----|
| NKG3 Serisi Dijital Zaman Saati    | 35 |
| NKG4-B Serisi Analog Zaman Saati   | 35 |
| CHD Serisi Astronomik Zaman Rölesi | 35 |



# 07

## Yük Ayırıcılar

|   |    |
|---|----|
| NH4 Serisi DIN Rayı Tip Yük Ayırıcıları       | 40 |
| RT28 Serisi Kartuş Sigortalar ve Yuvaları     | 41 |
| NHR17 Serisi Sigortalı Yük Ayırıcılar – Yatay | 39 |
| NF2 Serisi Emniyet Yük Ayırıcıları            | 42 |



# 08

## Otomatik Transfer Şalteri

|  |    |
|--|----|
| NXZ(H)MN Serisi Otomatik Transfer Şalterleri | 45 |
|--|----|



# 09

## Kompakt Tip Devre Kesiciler

|   |    |
|---|----|
| NXM Serisi Sabit Tip Devre Kesiciler  | 50 |
| NXMLE Serisi Kaçak Akım Algılamalı<br>(Yangın Koruma) Sabit Tip Devre Kesiciler             | 52 |
| NXMLE Serisi Kaçak Akım Algılamalı<br>(Yangın Koruma) Devre Kesiciler<br>Termik Akım Ayarlı | 54 |
| NM8N Serisi Alçak Gerilim<br>Devre Kesiciler  | 55 |



# 10

## Açık Tip Şalterler

|                                      |    |
|--------------------------------------|----|
| NXA Serisi Açık Tip Şalterler (LSIG) | 67 |
|--------------------------------------|----|



# 11

## Toroid Röleler ve Toroid Akım Trafoları

|                                  |    |
|----------------------------------|----|
| RDC-03 Serisi Toroid Röle        | 73 |
| TTC Serisi Toroid Akım Trafoları | 73 |



# 12

## Alçak Gerilim Güç Kalitesi Ürünleri

|   |    |
|---|----|
| NWC6 Serisi AG Kuru Tip Kondansatörler        | 77 |
| Şönt Reaktörler - Endüktif Yük<br>Reaktörleri | 78 |
| Endüktif Yük Sürücüler                        | 79 |
| NXCC Serisi Kompanzasyon<br>Kontaktörleri     | 79 |
| Harmonik Filtre Reaktörleri                   | 79 |



# 13

## Motor Koruma ve Kontrol Ürünleri

|   |    |
|---|----|
| NXC Serisi Kontaktörler   | 81 |
| NXR Serisi Termik Röleler (NXC Serisi Kontaktörler ile Uyumlu)      | 82 |
| NXC Serisi Mini Kontaktörler  | 83 |
| NXR Serisi Termik Röleler (NXC Serisi Mini Kontaktörler ile Uyumlu) | 83 |
| NXRC Serisi Yardımcı Kontaktörler                                   | 84 |
| NC1 Serisi Kontaktörler   | 84 |
| NR2 Serisi Termik Röleler (NC1 Serisi Kontaktörler ile Uyumlu)      | 86 |
| NC2 Serisi Kontaktörler   | 87 |
| NR2 Serisi Termik Röleler (NC2 Serisi Kontaktörler ile Uyumlu)      | 88 |
| NS2X Serisi Motor Koruma Şalterleri                                 | 88 |



# 14

## Buton ve Sinyal Ürünleri

|   |    |
|---|----|
| CN Serisi Pano İklimlendirme Ekipmanları        | 89 |
| EKO Serisi Plastik Butonlar ve Sinyal Lambaları | 89 |



# 15

## Kontrol Röleleri

|                              |    |
|------------------------------|----|
| Hidrofor Sıralama Rölesi     | 94 |
| Zaman Röleleri               | 94 |
| Gerilim Koruma Röleleri      | 94 |
| Motor (Faz) Koruma Röleleri  | 95 |
| Fotosel Rölesi               | 95 |
| Sıvı Seviye Kontrol Röleleri | 95 |



# 16

## Ölçüm Cihazları

|  |    |
|--|----|
| CDM Serisi Dijital Multimetre                    | 97 |
| CDM-03 Serisi Güç Ölçer                          | 97 |
| CDM-04 Serisi Enerji Analizörü                   | 97 |
| EAM Serisi Dijital Voltmetreler ve Ampermetreler | 97 |



# 17

## Pako Şalterler

|  |     |
|--|-----|
| CSL Serisi 0-1 Aç/Kapa Pako Şalterler                        | 100 |
| CSL Serisi Emniyet Tip Aç-Kapa Pako Şalterler                | 101 |
| CSL Serisi 1-0-2 Kademeli / Kutup Değiştirici Pako Şalterler | 102 |
| CSL Serisi 7 Pozisyon Voltmetre Şalterleri                   | 102 |
| CSL Serisi Kademeli Pako Şalterler                           | 103 |



# 18

## Grup ve Kauçuk Prizler

|                   |     |
|-------------------|-----|
| Power Plug Serisi | 106 |
|-------------------|-----|



### ÖNEMLİ NOTLAR:

- Fiyatlarımıza her an ihbara gerek duymaksızın değişiklik yapma hakkımız saklıdır.
- Teslim tarihindeki liste fiyatlarımız faturalamaya esastır.
- Fiyatlarımıza KDV dahil değildir.
- Listemiz dışındaki ürünler için tarafımızla temasa geçiniz.
- Resimler ve teknik veriler sadece bilgi amaçlıdır.
- Uygulamalarınızda kullanım kılavuzlarına riayet ediniz.
- Tüm ürünlerimiz kutu bazlı sipariş alınır ve sevk edilir.
- Ürünlerin montajı bağlantı şemasına ve iş sağlığı ve güvenliği talimatlarına uygun yapılmalıdır.
- Talimatlara uyulmaması halinde doğabilecek sorunlardan üretici firma sorumlu değildir.







# OTOMATİK SİGORTALAR

# 01

## Otomatik Sigortalar

### NXB-63S Serisi Otomatik Sigortalar 4,5 kA B Eğrisi | Hızlı Karakterli

#### 1 Kutup



#### 2 Kutup



#### 3 Kutup



#### 4 Kutup



| In (A) 230/400 V AC 50/60 Hz | Sipariş Kodu | Liste Fiyatı (€) | Kutu Adedi | Koli Adedi |
|------------------------------|--------------|------------------|------------|------------|
| 1                            | 296691       | 4,45             | 12         | 180        |
| 2                            | 296692       | 4,45             | 12         | 180        |
| 3                            | 296693       | 4,45             | 12         | 180        |
| 4                            | 296694       | 4,45             | 12         | 180        |
| 6                            | 296695       | 4,44             | 12         | 180        |
| 10                           | 296696       | 3,91             | 12         | 180        |
| 16                           | 296697       | 3,91             | 12         | 180        |
| 20                           | 296698       | 3,91             | 12         | 180        |
| 25                           | 296699       | 3,91             | 12         | 180        |
| 32                           | 296700       | 4,67             | 12         | 180        |
| 40                           | 296701       | 5,03             | 12         | 180        |
| 50                           | 296702       | 5,71             | 12         | 180        |
| 63                           | 296703       | 6,07             | 12         | 180        |
| 1                            | 296769       | 11,56            | 6          | 90         |
| 2                            | 296770       | 11,56            | 6          | 90         |
| 3                            | 296771       | 11,56            | 6          | 90         |
| 4                            | 296772       | 12,10            | 6          | 90         |
| 6                            | 296773       | 11,56            | 6          | 90         |
| 10                           | 296774       | 10,40            | 6          | 90         |
| 16                           | 296775       | 10,40            | 6          | 90         |
| 20                           | 296776       | 10,40            | 6          | 90         |
| 25                           | 296777       | 10,40            | 6          | 90         |
| 32                           | 296778       | 11,66            | 6          | 90         |
| 40                           | 296779       | 12,42            | 6          | 90         |
| 50                           | 296780       | 12,96            | 6          | 90         |
| 63                           | 296781       | 13,18            | 6          | 90         |
| 1                            | 296808       | 16,96            | 4          | 60         |
| 2                            | 296809       | 16,96            | 4          | 60         |
| 3                            | 296810       | 16,96            | 4          | 60         |
| 4                            | 296811       | 16,96            | 4          | 60         |
| 6                            | 296812       | 16,96            | 4          | 60         |
| 10                           | 296813       | 14,47            | 4          | 60         |
| 16                           | 296814       | 14,47            | 4          | 60         |
| 20                           | 296815       | 14,47            | 4          | 60         |
| 25                           | 296816       | 14,47            | 4          | 60         |
| 32                           | 296817       | 15,77            | 4          | 60         |
| 40                           | 296818       | 16,31            | 4          | 60         |
| 50                           | 296819       | 19,12            | 4          | 60         |
| 63                           | 296820       | 21,17            | 4          | 60         |
| 1                            | 296886       | 23,87            | 3          | 45         |
| 2                            | 296887       | 23,87            | 3          | 45         |
| 3                            | 296888       | 23,87            | 3          | 45         |
| 4                            | 296889       | 23,87            | 3          | 45         |
| 6                            | 296890       | 23,87            | 3          | 45         |
| 10                           | 296891       | 20,63            | 3          | 45         |
| 16                           | 296892       | 20,63            | 3          | 45         |
| 20                           | 296893       | 20,63            | 3          | 45         |
| 25                           | 296894       | 20,63            | 3          | 45         |
| 32                           | 296895       | 22,14            | 3          | 45         |
| 40                           | 296896       | 25,60            | 3          | 45         |
| 50                           | 296897       | 27,76            | 3          | 45         |
| 63                           | 296898       | 31,32            | 3          | 45         |

\*Otomatik sigortalar kutu bazlı sipariş alınır ve sevk edilir.

## Otomatik Sigortalar

### NXB-63S Serisi Otomatik Sigortalar 4,5 kA C Eğrisi | Yavaş Karakterli

#### 1 Kutup



#### 2 Kutup



#### 3 Kutup



#### 4 Kutup



| In (A) | 230/400 V AC 50/60 Hz | Sipariş Kodu | Liste Fiyatı (€) | Kutu Adedi | Koli Adedi |
|--------|-----------------------|--------------|------------------|------------|------------|
| 1      |                       | 296704       | 4,45             | 12         | 180        |
| 2      |                       | 296705       | 4,45             | 12         | 180        |
| 3      |                       | 296706       | 4,45             | 12         | 180        |
| 4      |                       | 296707       | 4,45             | 12         | 180        |
| 6      |                       | 296708       | 4,44             | 12         | 180        |
| 10     |                       | 296709       | 3,91             | 12         | 180        |
| 16     |                       | 296710       | 3,91             | 12         | 180        |
| 20     |                       | 296711       | 3,91             | 12         | 180        |
| 25     |                       | 296712       | 3,91             | 12         | 180        |
| 32     |                       | 296713       | 4,67             | 12         | 180        |
| 40     |                       | 296714       | 5,03             | 12         | 180        |
| 50     |                       | 296715       | 5,71             | 12         | 180        |
| 63     |                       | 296716       | 6,07             | 12         | 180        |
| 1      |                       | 296782       | 11,56            | 6          | 90         |
| 2      |                       | 296783       | 11,56            | 6          | 90         |
| 3      |                       | 296784       | 11,56            | 6          | 90         |
| 4      |                       | 296785       | 12,10            | 6          | 90         |
| 6      |                       | 296786       | 11,56            | 6          | 90         |
| 10     |                       | 296787       | 10,40            | 6          | 90         |
| 16     |                       | 296788       | 10,40            | 6          | 90         |
| 20     |                       | 296789       | 10,40            | 6          | 90         |
| 25     |                       | 296790       | 10,40            | 6          | 90         |
| 32     |                       | 296791       | 11,66            | 6          | 90         |
| 40     |                       | 296792       | 12,42            | 6          | 90         |
| 50     |                       | 296793       | 12,96            | 6          | 90         |
| 63     |                       | 296794       | 13,18            | 6          | 90         |
| 1      |                       | 296821       | 16,96            | 4          | 60         |
| 2      |                       | 296822       | 16,96            | 4          | 60         |
| 3      |                       | 296823       | 16,96            | 4          | 60         |
| 4      |                       | 296824       | 16,96            | 4          | 60         |
| 6      |                       | 296825       | 16,96            | 4          | 60         |
| 10     |                       | 296826       | 14,47            | 4          | 60         |
| 16     |                       | 296827       | 14,47            | 4          | 60         |
| 20     |                       | 296828       | 14,47            | 4          | 60         |
| 25     |                       | 296829       | 14,47            | 4          | 60         |
| 32     |                       | 296830       | 15,77            | 4          | 60         |
| 40     |                       | 296831       | 16,31            | 4          | 60         |
| 50     |                       | 296832       | 19,12            | 4          | 60         |
| 63     |                       | 296833       | 21,17            | 4          | 60         |
| 1      |                       | 296899       | 23,87            | 3          | 45         |
| 2      |                       | 296900       | 23,87            | 3          | 45         |
| 3      |                       | 296901       | 23,87            | 3          | 45         |
| 4      |                       | 296902       | 23,87            | 3          | 45         |
| 6      |                       | 296903       | 23,87            | 3          | 45         |
| 10     |                       | 296904       | 20,63            | 3          | 45         |
| 16     |                       | 296905       | 20,63            | 3          | 45         |
| 20     |                       | 296906       | 20,63            | 3          | 45         |
| 25     |                       | 296907       | 20,63            | 3          | 45         |
| 32     |                       | 296908       | 22,14            | 3          | 45         |
| 40     |                       | 296909       | 25,60            | 3          | 45         |
| 50     |                       | 296910       | 27,76            | 3          | 45         |
| 63     |                       | 296911       | 31,32            | 3          | 45         |

\*Otomatik sigortalar kutu bazlı sipariş alınır ve sevk edilir.

## Otomatik Sigortalar

### NB7 Serisi Otomatik Sigortalar 6 kA B Eğrisi | Hızlı Karakterli

#### 1 Kutup

●○○○



#### 2 Kutup

●●○○



#### 3 Kutup

●●●○



#### 4 Kutup

●●●●



| In (A) 230/400 V AC 50/60 Hz | Sipariş Kodu | Liste Fiyatı (€) | Kutu Adedi | Koli Adedi |
|------------------------------|--------------|------------------|------------|------------|
| 1                            | 192160       | 6,36             | 12         | 180        |
| 2                            | 192161       | 6,36             | 12         | 180        |
| 3                            | 192162       | 6,36             | 12         | 180        |
| 4                            | 192163       | 6,36             | 12         | 180        |
| 6                            | 192164       | 5,71             | 12         | 180        |
| 10                           | 192165       | 4,47             | 12         | 180        |
| 16                           | 192166       | 4,75             | 12         | 180        |
| 20                           | 192167       | 4,75             | 12         | 180        |
| 25                           | 192168       | 4,75             | 12         | 180        |
| 32                           | 192169       | 5,48             | 12         | 180        |
| 40                           | 192170       | 6,09             | 12         | 180        |
| 1                            | 192199       | 14,41            | 6          | 90         |
| 2                            | 192200       | 14,41            | 6          | 90         |
| 3                            | 192201       | 14,41            | 6          | 90         |
| 4                            | 192202       | 14,41            | 6          | 90         |
| 6                            | 192203       | 13,15            | 6          | 90         |
| 10                           | 192204       | 12,02            | 6          | 90         |
| 16                           | 192205       | 12,02            | 6          | 90         |
| 20                           | 192206       | 12,02            | 6          | 90         |
| 25                           | 192207       | 12,25            | 6          | 90         |
| 32                           | 192208       | 13,95            | 6          | 90         |
| 40                           | 192209       | 14,41            | 6          | 90         |
| 1                            | 192238       | 20,30            | 4          | 60         |
| 2                            | 192239       | 20,30            | 4          | 60         |
| 3                            | 192240       | 20,30            | 4          | 60         |
| 4                            | 192241       | 20,30            | 4          | 60         |
| 6                            | 192242       | 19,50            | 4          | 60         |
| 10                           | 192243       | 16,78            | 4          | 60         |
| 16                           | 192244       | 16,78            | 4          | 60         |
| 20                           | 192245       | 16,78            | 4          | 60         |
| 25                           | 192246       | 17,13            | 4          | 60         |
| 32                           | 192247       | 19,62            | 4          | 60         |
| 40                           | 192248       | 23,81            | 4          | 60         |
| 1                            | 192277       | 28,92            | 3          | 45         |
| 2                            | 192278       | 28,92            | 3          | 45         |
| 3                            | 192279       | 28,92            | 3          | 45         |
| 4                            | 192280       | 28,92            | 3          | 45         |
| 6                            | 192281       | 26,99            | 3          | 45         |
| 10                           | 192282       | 24,04            | 3          | 45         |
| 16                           | 192283       | 24,04            | 3          | 45         |
| 20                           | 192284       | 24,04            | 3          | 45         |
| 25                           | 192285       | 24,04            | 3          | 45         |
| 32                           | 192286       | 27,67            | 3          | 45         |
| 40                           | 192287       | 28,92            | 3          | 45         |

\*Otomatik sigortalar kutu bazlı sipariş alınır ve sevk edilir.

## Otomatik Sigortalar

### NB7 Serisi Otomatik Sigortalar 6 kA C Eğrisi | Yavaş Karakterli

#### 1 Kutup

●○○○



#### 2 Kutup

●●○○



#### 3 Kutup

●●●○



#### 4 Kutup

●●●●



| In (A) 230/400 V AC 50/60 Hz | Sipariş Kodu | Liste Fiyatı (€) | Kutu Adedi | Koli Adedi |
|------------------------------|--------------|------------------|------------|------------|
| 1                            | 192173       | 6,42             | 12         | 180        |
| 2                            | 192174       | 6,42             | 12         | 180        |
| 3                            | 192175       | 6,42             | 12         | 180        |
| 4                            | 192176       | 6,42             | 12         | 180        |
| 6                            | 192177       | 5,62             | 12         | 180        |
| 10                           | 192178       | 4,77             | 12         | 180        |
| 16                           | 192179       | 4,49             | 12         | 180        |
| 20                           | 192180       | 4,49             | 12         | 180        |
| 25                           | 192181       | 4,49             | 12         | 180        |
| 32                           | 192182       | 5,54             | 12         | 180        |
| 40                           | 192183       | 6,84             | 12         | 180        |
| 50                           | 179624       | 9,28             | 12         | 180        |
| 63                           | 179626       | 9,78             | 12         | 180        |
| 1                            | 192212       | 17,58            | 6          | 90         |
| 2                            | 192213       | 17,58            | 6          | 90         |
| 3                            | 192214       | 17,58            | 6          | 90         |
| 4                            | 192215       | 17,58            | 6          | 90         |
| 6                            | 192216       | 15,54            | 6          | 90         |
| 10                           | 192217       | 15,54            | 6          | 90         |
| 16                           | 192218       | 15,54            | 6          | 90         |
| 20                           | 192219       | 15,54            | 6          | 90         |
| 25                           | 192220       | 15,54            | 6          | 90         |
| 32                           | 192221       | 16,56            | 6          | 90         |
| 40                           | 192222       | 17,58            | 6          | 90         |
| 50                           | 179666       | 27,79            | 6          | 90         |
| 63                           | 179668       | 30,62            | 6          | 90         |
| 1                            | 192251       | 23,81            | 4          | 60         |
| 2                            | 192252       | 23,81            | 4          | 60         |
| 3                            | 192253       | 23,81            | 4          | 60         |
| 4                            | 192254       | 23,81            | 4          | 60         |
| 6                            | 192255       | 19,50            | 4          | 60         |
| 10                           | 192256       | 19,50            | 4          | 60         |
| 16                           | 192257       | 19,50            | 4          | 60         |
| 20                           | 192258       | 19,50            | 4          | 60         |
| 25                           | 192259       | 19,50            | 4          | 60         |
| 32                           | 192260       | 21,10            | 4          | 60         |
| 40                           | 192261       | 24,49            | 4          | 60         |
| 50                           | 179708       | 32,10            | 4          | 60         |
| 63                           | 179710       | 39,92            | 4          | 60         |
| 1                            | 192290       | 36,41            | 3          | 45         |
| 2                            | 192291       | 36,41            | 3          | 45         |
| 3                            | 192292       | 36,41            | 3          | 45         |
| 4                            | 192293       | 36,41            | 3          | 45         |
| 6                            | 192294       | 30,51            | 3          | 45         |
| 10                           | 192295       | 29,26            | 3          | 45         |
| 16                           | 192296       | 29,26            | 3          | 45         |
| 20                           | 192297       | 29,26            | 3          | 45         |
| 25                           | 192298       | 29,26            | 3          | 45         |
| 32                           | 192299       | 31,42            | 3          | 45         |
| 40                           | 192300       | 35,61            | 3          | 45         |
| 50                           | 179750       | 50,58            | 3          | 45         |
| 63                           | 179752       | 54,21            | 3          | 45         |

\*Otomatik sigortalar kutu bazlı sipariş alınır ve sevk edilir.

\*NB7 grubunda 50A ve 63A ürünler NB1 serisi olarak sevk edilmektedir.

## Otomatik Sigortalar

### NB1-63H Serisi Otomatik Sigortalar 10 kA C Eğrisi | Yavaş Karakterli

#### 1 Kutup

●○○○



#### 2 Kutup

●●○○



#### 3 Kutup

●●●○



#### 4 Kutup

●●●●



| In (A) 230/400 V AC 50/60 Hz | Sipariş Kodu | Liste Fiyatı (€) | Kutu Adedi | Koli Adedi |
|------------------------------|--------------|------------------|------------|------------|
| 1                            | 179781       | 11,34            | 12         | 180        |
| 2                            | 179785       | 11,34            | 12         | 180        |
| 3                            | 179788       | 11,34            | 12         | 180        |
| 4                            | 179790       | 11,34            | 12         | 180        |
| 6                            | 179793       | 9,40             | 12         | 180        |
| 10                           | 179782       | 8,90             | 12         | 180        |
| 16                           | 179784       | 8,90             | 12         | 180        |
| 20                           | 179786       | 8,90             | 12         | 180        |
| 25                           | 179787       | 8,90             | 12         | 180        |
| 32                           | 179789       | 9,09             | 12         | 180        |
| 40                           | 179791       | 10,43            | 12         | 180        |
| 50                           | 179792       | 11,46            | 12         | 180        |
| 63                           | 179794       | 12,93            | 12         | 180        |
| 1                            | 179823       | 27,44            | 6          | 90         |
| 2                            | 179827       | 27,44            | 6          | 90         |
| 3                            | 179830       | 27,44            | 6          | 90         |
| 4                            | 179832       | 27,44            | 6          | 90         |
| 6                            | 179835       | 27,67            | 6          | 90         |
| 10                           | 179824       | 23,81            | 6          | 90         |
| 16                           | 179826       | 23,81            | 6          | 90         |
| 20                           | 179828       | 23,81            | 6          | 90         |
| 25                           | 179829       | 23,81            | 6          | 90         |
| 32                           | 179831       | 27,67            | 6          | 90         |
| 40                           | 179833       | 28,58            | 6          | 90         |
| 50                           | 179834       | 32,32            | 6          | 90         |
| 63                           | 179836       | 36,18            | 6          | 90         |
| 1                            | 179865       | 39,58            | 4          | 60         |
| 2                            | 179869       | 39,58            | 4          | 60         |
| 3                            | 179872       | 39,58            | 4          | 60         |
| 4                            | 179874       | 39,58            | 4          | 60         |
| 6                            | 179877       | 31,07            | 4          | 60         |
| 10                           | 179866       | 28,80            | 4          | 60         |
| 16                           | 179868       | 28,80            | 4          | 60         |
| 20                           | 179870       | 28,80            | 4          | 60         |
| 25                           | 179871       | 30,62            | 4          | 60         |
| 32                           | 179873       | 31,87            | 4          | 60         |
| 40                           | 179875       | 33,91            | 4          | 60         |
| 50                           | 179876       | 37,20            | 4          | 60         |
| 63                           | 179878       | 44,00            | 4          | 60         |
| 1                            | 179907       | 53,42            | 3          | 45         |
| 2                            | 179911       | 53,42            | 3          | 45         |
| 3                            | 179914       | 53,42            | 3          | 45         |
| 4                            | 179916       | 53,42            | 3          | 45         |
| 6                            | 179919       | 43,21            | 3          | 45         |
| 10                           | 179908       | 39,96            | 3          | 45         |
| 16                           | 179910       | 39,96            | 3          | 45         |
| 20                           | 179912       | 39,96            | 3          | 45         |
| 25                           | 179913       | 39,96            | 3          | 45         |
| 32                           | 179915       | 40,07            | 3          | 45         |
| 40                           | 179917       | 37,66            | 3          | 45         |
| 50                           | 179918       | 61,01            | 3          | 45         |
| 63                           | 179920       | 68,49            | 3          | 45         |

\*Otomatik sigortalar kutu bazlı sipariş alınır ve sevk edilir.

## Otomatik Sigortalar

### DZ158 Serisi Otomatik Sigortalar 10 kA C Eğrisi | Yavaş Karakterli

#### 1 Kutup



| In (A) 230/400 V AC 50/60 Hz | Sipariş Kodu | Liste Fiyatı (€) | Kutu Adedi | Koli Adedi |
|------------------------------|--------------|------------------|------------|------------|
| 63                           | 158088       | 24,52            | 12         | 108        |
| 80                           | 158089       | 25,60            | 12         | 108        |
| 100                          | 158087       | 28,51            | 12         | 108        |
| 125                          | 158107       | 45,90            | 12         | 108        |
| 63                           | 158091       | 47,95            | 6          | 54         |
| 80                           | 158092       | 48,50            | 6          | 54         |
| 100                          | 158090       | 49,59            | 6          | 54         |
| 125                          | 158108       | 59,40            | 6          | 54         |
| 63                           | 158094       | 54,43            | 4          | 36         |
| 80                           | 158095       | 80,89            | 4          | 36         |
| 100                          | 158093       | 85,43            | 4          | 36         |
| 125                          | 158109       | 94,18            | 4          | 36         |
| 63                           | 158097       | 108,00           | 3          | 27         |
| 80                           | 158098       | 111,24           | 3          | 27         |
| 100                          | 158096       | 114,48           | 3          | 27         |
| 125                          | 158110       | 157,68           | 3          | 27         |

#### 2 Kutup



#### 3 Kutup



#### 4 Kutup



\*Otomatik sigortalar kutu bazlı sipariş alınır ve sevk edilir.

\*DZ158 Serisi Otomatik Sigortalar DC60V'ta da çalışabilmektedir.

### Aksesuarlar NXB / NB1 / DZ158 Serileri Otomatik Sigortalar

| Ürün Tanımı                               | Uyumlu Olduğu Kasa | Sipariş Kodu | Liste Fiyatı (€) | Kutu Adedi | Koli Adedi |
|---|--------------------|--------------|------------------|------------|------------|
| AX-X1 Yardımcı Kontak                     | NXB-63(S)(H)       | 814991       | 12,64            | 12         | 180        |
| AL-X1 Alarm Kontakı                       | NXB-63(S)(H)       | 814990       | 12,64            | 12         | 180        |
| SHT-X1 Açtırma Bobini, 24 V/48 V AC/DC    | NXB-63(S)(H)       | 814988       | 18,47            | 8          | 120        |
| SHT-X1 Açtırma Bobini, 230 V/400 V AC     | NXB-63(S)(H)       | 814989       | 18,47            | 8          | 120        |
| OVT-X1 Aşırı Gerilim Bobini 280 V AC      | NXB-63(S)(H)       | 814986       | 27,43            | 8          | 120        |
| UVT-X1 Düşük Gerilim Bobini, 160 V AC     | NXB-63(S)(H)       | 814987       | 27,43            | 8          | 120        |
| OUVT-X1 Aşırı/Düşük Gerilim Bobini        | NXB-63(S)(H)       | 814985       | 34,84            | 8          | 120        |
| LMI-XB Mekanik Kilit                      | NXB-63(S)(H)       | 391935       | 9,09             | 8          | 128        |
| S9 Açtırma Bobini 220/380 V               | NB1-63(H)          | 184986       | 28,62            | 9          | 135        |
| S9 Açtırma Bobini 24 V AC/DC              | NB1-63(H)          | 184985       | 28,62            | 9          | 135        |
| S9 Açtırma Bobini 48 V AC/DC              | NB1-63(H)          | 184984       | 28,62            | 9          | 135        |
| V9 Düşük Gerilim Bobini 220/380 V         | NB1-63(H)          | 184974       | 42,01            | 9          | 135        |
| F9 Yardımcı Kontak Bloğu 3A 1NA+1NK       | NB1-63(H)          | 184994       | 21,28            | 14         | 210        |
| F9J Alarm Kontakı 3A, 1NA+1NK             | NB1-63(H)          | 184996       | 21,28            | 14         | 210        |
| AX-1 Yardımcı Kontak Bloğu, 3A, 1NA + 1NK | DZ158              | 543913       | 19,22            | 12         | 180        |





# KAÇAK AKIM KORUMA RÖLELERİ



## Kaçak Akım Koruma Röleleri

NL1 Serisi Kaçak Akım Koruma Röleleri  
AC Tipi | 6 kA | 230/400 V AC 50/60 Hz

AC Tip | AC akımın kullanıldığı elektriksel sistemlerde oluşan kaçak akıma karşı koruma sağlar. Genellikle konutlar ve iş yerleri gibi çeşitli uygulamalarda kullanılabilir.

2 Kutup

●●○○



Tekli Bara

| Kutup Sayısı | Anma Kaçak Akımı (IΔn) | In (A) | Sipariş Kodu | Liste Fiyatı (€) | Kutu Adedi | Koli Adedi |
|--------------|------------------------|--------|--------------|------------------|------------|------------|
| 2 Kutup      | 30mA                   | 25A    | 200302       | 33,34            | 1          | 90         |
|              |                        | 32A    | 200360       | 33,39            | 1          | 90         |
|              |                        | 40A    | 200307       | 33,46            | 1          | 90         |
|              |                        | 63A    | 200312       | 38,10            | 1          | 90         |
|              |                        | 80A    | 200277       | 51,71            | 1          | 90         |
|              | 300mA                  | 100A   | 200278       | 62,37            | 1          | 90         |
|              |                        | 25A    | 200301       | 33,11            | 1          | 90         |
|              |                        | 40A    | 200306       | 33,50            | 1          | 90         |
|              |                        | 63A    | 200311       | 37,88            | 1          | 90         |
|              |                        | 80A    | 200281       | 50,80            | 1          | 90         |
| 4 Kutup      | 30mA                   | 100A   | 200282       | 57,05            | 1          | 90         |
|              |                        | 25A    | 200316       | 45,00            | 1          | 36         |
|              |                        | 32A    | 200602       | 45,20            | 1          | 36         |
|              |                        | 40A    | 200320       | 45,51            | 1          | 36         |
|              |                        | 63A    | 200325       | 53,07            | 1          | 36         |
|              | 300mA                  | 25A    | 200315       | 45,48            | 1          | 36         |
|              |                        | 40A    | 200319       | 46,72            | 1          | 36         |
|              |                        | 63A    | 200324       | 49,67            | 1          | 36         |
|              |                        | 80A    | 200760       | 73,94            | 1          | 36         |
|              |                        | 100A   | 200758       | 83,13            | 1          | 36         |
| 2 Kutup      | 30mA                   | 25A    | 200212       | 33,34            | 1          | 90         |
|              |                        | 32A    | 527230       | 33,39            | 1          | 90         |
|              |                        | 40A    | 200213       | 33,46            | 1          | 90         |
|              |                        | 63A    | 200214       | 38,10            | 1          | 90         |
|              |                        | 80A    | 200218       | 51,71            | 1          | 90         |
|              | 300mA                  | 25A    | 200218       | 33,11            | 1          | 90         |
|              |                        | 32A    | 527250       | 33,21            | 1          | 90         |
|              |                        | 40A    | 200219       | 33,50            | 1          | 90         |
|              |                        | 63A    | 200220       | 37,88            | 1          | 90         |
|              |                        | 80A    | 200223       | 45,00            | 1          | 36         |
| 4 Kutup      | 30mA                   | 32A    | 527335       | 45,20            | 1          | 36         |
|              |                        | 40A    | 200224       | 45,51            | 1          | 36         |
|              |                        | 63A    | 200225       | 53,07            | 1          | 36         |
|              |                        | 80A    | 397616       | 78,82            | 1          | 36         |
|              |                        | 100A   | 397617       | 86,30            | 1          | 36         |
|              | 300mA                  | 25A    | 200229       | 45,48            | 1          | 36         |
|              |                        | 32A    | 527355       | 46,11            | 1          | 36         |
|              |                        | 40A    | 200230       | 46,72            | 1          | 36         |
|              |                        | 63A    | 200231       | 49,67            | 1          | 36         |
|              |                        | 80A    | 200231       | 49,67            | 1          | 36         |

2 Kutup

●●○○



Çiftli Bara

4 Kutup

●●●●



Çiftli Bara

2 Kutup

●●○○



Tekli Bara

4 Kutup

●●●●



Tekli Bara

## AC Tipi | 10 kA | 230/400 V AC 50/60 Hz

AC Tip | AC akımın kullanıldığı elektriksel sistemlerde oluşan kaçak akıma karşı koruma sağlar. Genellikle konutlar ve iş yerleri gibi çeşitli uygulamalarda kullanılabilir.

|         |       |     |        |       |   |    |
|---------|-------|-----|--------|-------|---|----|
| 2 Kutup | 30mA  | 25A | 200513 | 39,46 | 1 | 90 |
|         |       | 40A | 200514 | 39,69 | 1 | 90 |
|         |       | 63A | 200515 | 41,96 | 1 | 90 |
|         | 300mA | 25A | 200530 | 40,60 | 1 | 90 |
|         |       | 40A | 200436 | 40,82 | 1 | 90 |
|         |       | 63A | 200437 | 43,09 | 1 | 90 |
| 4 Kutup | 30mA  | 25A | 200516 | 62,50 | 1 | 36 |
|         |       | 32A | 301103 | 63,00 | 1 | 36 |
|         |       | 40A | 200517 | 63,20 | 1 | 36 |
|         | 300mA | 63A | 200518 | 70,53 | 1 | 36 |
|         |       | 25A | 200599 | 60,90 | 1 | 36 |
|         |       | 40A | 200442 | 61,24 | 1 | 36 |
|         |       | 63A | 200443 | 65,66 | 1 | 36 |

## Kaçak Akım Koruma Röleleri

A Tipi | 6 kA | 230/400 V AC 50/60 Hz

A Tipi | AC ve DC akımların birlikte kullanıldığı hassas elektriksel sistemlerde oluşan kaçak akıma karşı koruma sağlar. Asansör, veri merkezleri, UPS gibi çeşitli uygulamalarda kullanılabilir.

2 Kutup



Tekli Bara

| Kutup Sayısı | Anma Kaçak Akımı (IΔn) | In (A) | Sipariş Kodu | Liste Fiyatı (€) | Kutu Adedi | Koli Adedi |
|--------------|------------------------|--------|--------------|------------------|------------|------------|
| 2 Kutup      | 30mA                   | 25A    | 200303       | 46,04            | 1          | 90         |
|              |                        | 40A    | 200308       | 46,49            | 1          | 90         |
|              |                        | 63A    | 200313       | 48,65            | 1          | 90         |
|              |                        | 80A    | 397604       | 69,97            | 1          | 90         |
|              |                        | 100A   | 397605       | 73,83            | 1          | 90         |
|              | 300mA                  | 25A    | 200393       | 47,52            | 1          | 90         |
|              |                        | 40A    | 200395       | 47,63            | 1          | 90         |
|              |                        | 63A    | 200397       | 50,01            | 1          | 90         |
|              |                        | 80A    | 397608       | 66,23            | 1          | 90         |
|              |                        | 100A   | 397609       | 69,97            | 1          | 90         |
| 4 Kutup      | 30mA                   | 25A    | 200317       | 60,60            | 1          | 36         |
|              |                        | 40A    | 200321       | 60,75            | 1          | 36         |
|              |                        | 63A    | 200403       | 71,44            | 1          | 36         |
|              |                        | 80A    | 397610       | 106,26           | 1          | 36         |
|              |                        | 100A   | 397611       | 111,25           | 1          | 36         |
|              | 300mA                  | 25A    | 200511       | 57,83            | 1          | 36         |
|              |                        | 40A    | 200400       | 60,10            | 1          | 36         |
|              |                        | 63A    | 200402       | 69,17            | 1          | 36         |
|              |                        | 80A    | 397614       | 100,02           | 1          | 36         |
|              |                        | 100A   | 397615       | 105,01           | 1          | 36         |

4 Kutup



Tekli Bara

A Tipi | 10 kA | 230/400 V AC 50/60 Hz

A Tipi | AC ve DC akımların birlikte kullanıldığı hassas elektriksel sistemlerde oluşan kaçak akıma karşı koruma sağlar. Asansör, veri merkezleri, UPS gibi çeşitli uygulamalarda kullanılabilir.

2 Kutup



Tekli Bara

| Kutup Sayısı | Anma Kaçak Akımı (IΔn) | In (A) | Sipariş Kodu | Liste Fiyatı (€) | Kutu Adedi | Koli Adedi |
|--------------|------------------------|--------|--------------|------------------|------------|------------|
| 2 Kutup      | 30mA                   | 25A    | 200756       | 49,79            | 1          | 90         |
|              |                        | 40A    | 200506       | 50,01            | 1          | 90         |
|              |                        | 63A    | 200532       | 52,84            | 1          | 90         |
|              | 300mA                  | 25A    | 200613       | 48,65            | 1          | 90         |
|              |                        | 40A    | 200614       | 48,99            | 1          | 90         |
|              |                        | 63A    | 200615       | 52,06            | 1          | 90         |
| 4 Kutup      | 30mA                   | 25A    | 200605       | 63,85            | 1          | 36         |
|              |                        | 40A    | 200533       | 67,93            | 1          | 36         |
|              |                        | 63A    | 200534       | 77,79            | 1          | 36         |
|              | 300mA                  | 25A    | 200604       | 62,04            | 1          | 36         |
|              |                        | 40A    | 200658       | 65,44            | 1          | 36         |
|              |                        | 63A    | 200639       | 75,52            | 1          | 36         |
| 2 Kutup      | 30mA                   | 25A    | 200584       | 49,79            | 1          | 90         |
|              |                        | 32A    | 527451       | 49,91            | 1          | 90         |
|              |                        | 40A    | 200362       | 50,01            | 1          | 90         |
|              | 300mA                  | 63A    | 200363       | 52,84            | 1          | 90         |
|              |                        | 25A    | 200585       | 48,65            | 1          | 90         |
|              |                        | 32A    | 527471       | 48,83            | 1          | 90         |
|              |                        | 40A    | 200586       | 48,99            | 1          | 90         |
|              |                        | 63A    | 200587       | 52,06            | 1          | 90         |
|              |                        | 25A    | 200368       | 63,40            | 1          | 36         |
| 4 Kutup      | 30mA                   | 32A    | 527556       | 63,60            | 1          | 36         |
|              |                        | 40A    | 200364       | 63,84            | 1          | 36         |
|              |                        | 63A    | 200365       | 77,79            | 1          | 36         |
|              | 300mA                  | 25A    | 200372       | 62,04            | 1          | 36         |
|              |                        | 32A    | 527576       | 63,74            | 1          | 36         |
|              |                        | 40A    | 200366       | 65,44            | 1          | 36         |
| 63A          | 200367                 | 75,52  | 1            | 36               |            |            |

4 Kutup



Tekli Bara

2 Kutup



Tekli Bara

4 Kutup



Tekli Bara

## Kaçak Akım Koruma Röleleri

A-SI Gecikmeli/Selektif Tip | 6 kA | 230/400 V AC 50/60 Hz

A-SI Tip | AC ve DC akımların birlikte kullanıldığı hassas elektriksel sistemlerde oluşan kaçak akıma karşı 10 ms ~ 300 ms gecikme süreli koruma sağlar. Asansör, veri merkezleri, UPS gibi çeşitli uygulamalarda kullanılabilir.

2 Kutup



Tekli Bara

4 Kutup



Tekli Bara

| Kutup Sayısı | Anma Kaçak Akımı (IΔn) | In (A) | Sipariş Kodu | Liste Fiyatı (€) | Kutu Adedi | Koli Adedi |
|--------------|------------------------|--------|--------------|------------------|------------|------------|
| 2 Kutup      | 30mA                   | 25A    | 200629       | 59,09            | 1          | 90         |
|              |                        | 40A    | 200628       | 62,14            | 1          | 90         |
|              |                        | 63A    | 200627       | 79,27            | 1          | 90         |
|              | 300mA                  | 25A    | 200623       | 76,20            | 1          | 90         |
|              |                        | 40A    | 200622       | 81,87            | 1          | 90         |
|              |                        | 63A    | 200621       | 99,00            | 1          | 90         |
| 4 Kutup      | 30mA                   | 25A    | 200638       | 81,87            | 1          | 36         |
|              |                        | 40A    | 200637       | 84,82            | 1          | 36         |
|              |                        | 63A    | 200636       | 107,50           | 1          | 36         |
|              | 300mA                  | 25A    | 200632       | 110,57           | 1          | 36         |
|              |                        | 40A    | 200631       | 110,57           | 1          | 36         |
|              |                        | 63A    | 200630       | 138,35           | 1          | 36         |

## GL1 Otomatik Yeniden Kapama Ünitesi

| Ürün Tanımı                 | Fonksiyon       | Yardımcı Kontakt | Besleme Gerilimi | Haberleşme | Sipariş Kodu | Liste Fiyatı (€) | Kutu Adedi | Koli Adedi |
|-----------------------------|-----------------|------------------|------------------|------------|--------------|------------------|------------|------------|
| GL1 Otomatik Kapama Ünitesi | Kendinden Kurma | 1 NK             | 230VAC           | Modbus RTU | 500100       | 163,50           | 1          | 1          |



- Kaçak Akım Test Butonu
- Kaçak Akım Tipi: AC, A, F, B
- Açma Süresi
- Kaçak Akım Açma Hassasiyeti
- Elektriksel Bağlantı Şeması
- Ürün Kodu
- Koşullu Anma Kısa Devre Akımı

**AC Tip: Sadece sinüzoidal AC kaçak akımı algılar.**

- ◇ Rezistif yükler
- ◇ Basit aydınlatma devreleri

**A Tip: Sinüzoidal AC ve darbeli DC kaçak akımları algılar.  
Kullanım Alanları:**

- ◇ Ev tipi elektronik cihazlar
- ◇ SMPS içeren cihazlar

**F Tip: Sinüzoidal AC, darbeli DC ve 1 kHz'e kadar yüksek frekanslı kaçak akımları algılar.  
Kullanım Alanları:**

- ◇ Inverterli klima
- ◇ Isı pompaları

**B Tip: Sinüzoidal AC, darbeli DC ve düzgün DC kaçak akımları algılar.  
Kullanım Alanları:**

- ◇ EV şarj istasyonları
- ◇ Güneş enerjisi sistemleri





## KAÇAK AKIM KORUMALI OTOMATİK SİGORTALAR

# OR

## Kaçak Akım Korumalı Otomatik Sigortalar

NB1L Serisi Kaçak Akım Korumalı Sigortalar | 6 kA C Eğrisi  
Yavaş Karakterli

1 + N Kutup



| Anma Kaçak Akımı (IΔn) | In (A) 230/400 V AC 50/60 Hz | Sipariş Kodu | Liste Fiyatı (€) | Kutu Adedi | Koli Adedi |    |
|------------------------|------------------------------|--------------|------------------|------------|------------|----|
| 30 mA                  | 2                            | 203495       | 55,54            | 6          | 90         |    |
|                        | 4                            | 203496       | 55,54            | 6          | 90         |    |
|                        | 6                            | 203292       | 55,54            | 6          | 90         |    |
|                        | 10                           | 203293       | 55,54            | 6          | 90         |    |
|                        | 13                           | 203294       | 55,54            | 6          | 90         |    |
|                        | 16                           | 203295       | 55,54            | 6          | 90         |    |
|                        | 20                           | 203296       | 55,54            | 6          | 90         |    |
|                        | 25                           | 203297       | 55,54            | 6          | 90         |    |
|                        | 32                           | 203298       | 59,77            | 6          | 90         |    |
|                        | 40                           | 203299       | 59,77            | 6          | 90         |    |
| 300 mA                 | 2                            | 203503       | 52,27            | 6          | 90         |    |
|                        | 4                            | 203504       | 52,27            | 6          | 90         |    |
|                        | 6                            | 203324       | 52,27            | 6          | 90         |    |
|                        | 10                           | 203325       | 52,27            | 6          | 90         |    |
|                        | 13                           | 203326       | 52,27            | 6          | 90         |    |
|                        | 16                           | 203327       | 52,27            | 6          | 90         |    |
|                        | 20                           | 203328       | 52,27            | 6          | 90         |    |
|                        | 25                           | 203329       | 52,27            | 6          | 90         |    |
|                        | 32                           | 203330       | 55,66            | 6          | 90         |    |
|                        | 40                           | 203331       | 55,66            | 6          | 90         |    |
| 30 mA                  | 1                            | 198059       | 85,67            | 1          | 27         |    |
|                        | 2                            | 198071       | 85,67            | 1          | 27         |    |
|                        | 3                            | 198083       | 85,67            | 1          | 27         |    |
|                        | 4                            | 198091       | 85,67            | 1          | 27         |    |
|                        | 6                            | 198099       | 85,67            | 1          | 27         |    |
|                        | 10                           | 198063       | 85,67            | 1          | 27         |    |
|                        | 16                           | 198067       | 85,67            | 1          | 27         |    |
|                        | 20                           | 198075       | 85,67            | 1          | 27         |    |
|                        | 25                           | 198079       | 85,67            | 1          | 27         |    |
|                        | 32                           | 198087       | 88,45            | 1          | 27         |    |
|                        | 40                           | 198095       | 88,45            | 1          | 27         |    |
|                        | 300 mA                       | 1            | 198057           | 82,76      | 1          | 27 |
|                        |                              | 2            | 198069           | 82,76      | 1          | 27 |
| 3                      |                              | 198081       | 82,76            | 1          | 27         |    |
| 4                      |                              | 198089       | 82,76            | 1          | 27         |    |
| 6                      |                              | 198097       | 82,76            | 1          | 27         |    |
| 10                     |                              | 198061       | 82,76            | 1          | 27         |    |
| 16                     |                              | 198065       | 82,76            | 1          | 27         |    |
| 20                     |                              | 198073       | 82,76            | 1          | 27         |    |
| 25                     |                              | 198077       | 82,76            | 1          | 27         |    |
| 32                     |                              | 198085       | 85,67            | 1          | 27         |    |
| 40                     |                              | 198093       | 85,67            | 1          | 27         |    |

3 + N Kutup



\*Kaçak akım korumalı sigortalar, kaçak akım rölesi ve otomatik sigortadan oluşan ürünlerdir.  
\*1+N kutuplu ürünlerin genişliği 36mm'dir. 3+N ürünlerin genişliği ise 108mm'dir.

## Kaçak Akım Korumalı Otomatik Sigortalar

NB4LE-AFD Serisi Ark Hatası Algılama Cihazları  
A Tipi | 6 kA | 230/400 V AC 50/60 Hz

2 Kutup  
●●○○



| Anma Kaçak Akımı (IΔn) | Açma Eğrisi | In (A) | Sipariş Kodu | Liste Fiyatı (€) | Kutu Adedi | Koli Adedi |
|------------------------|-------------|--------|--------------|------------------|------------|------------|
| 30mA                   | B           | 6      | 335341       | 143,00           | 4          | 60         |
|                        |             | 10     | 335342       | 143,00           | 4          | 60         |
|                        |             | 13     | 335343       | 143,00           | 4          | 60         |
|                        |             | 16     | 335344       | 143,00           | 4          | 60         |
|                        |             | 20     | 335345       | 143,00           | 4          | 60         |
|                        |             | 25     | 335346       | 143,00           | 4          | 60         |
|                        | C           | 32     | 335347       | 143,00           | 4          | 60         |
|                        |             | 6      | 335353       | 143,00           | 4          | 60         |
|                        |             | 10     | 335354       | 143,00           | 4          | 60         |
|                        |             | 13     | 335355       | 143,00           | 4          | 60         |
|                        |             | 16     | 335356       | 143,00           | 4          | 60         |
|                        |             | 20     | 335357       | 143,00           | 4          | 60         |
|                        |             | 25     | 335358       | 143,00           | 4          | 60         |
|                        |             | 32     | 335359       | 143,00           | 4          | 60         |



**YENİ**

### Power Plug Serisi Pano Prizleri

| Ürün Tanımı  | Sipariş Kodu | Liste Fiyatı (€) | Kutu Adedi |
|--|--------------|------------------|------------|
| Power Plug Serisi Ray Tipi Topraklı Pano Prizi               | 502979       | 7,98             | 10         |
| Power Plug Serisi Ray Tipi Topraklı LED'li Pano Prizi        | 502980       | 9,07             | 10         |
| Power Plug Serisi Ray Tipi Topraklı Fransız Pano Prizi (UPS) | 502981       | 9,07             | 10         |



## ALÇAK GERİLİM PARAFUDRLARI

# 04

# Alçak Gerilim Parafudrları

Tip 1+2 (Sayaç Öncesi,  
Ana Dağıtım Panosu)



## NU6 Serisi Alçak Gerilim Parafudrları

| Ürün Tanımı                     | Tip     | Kutup Sayısı   | Sürekli Çalışma Gerilimi Uc (V) | Imax (kA) | Up (kV) | Sipariş Kodu | Liste Fiyatı (€) | Kutu Adedi | Koli Adedi |
|---------------------------------|---------|----------------|---------------------------------|-----------|---------|--------------|------------------|------------|------------|
| NU6-II G/F T1 100 kA 385 V 3P+N | Tip 1+2 | 3 Kutup + Nötr | 385                             | 100       | 2,5     | 252564       | 485,49           | 3          | 45         |

Tip 2 (Sayaç Sonrası, Tali Pano)



## NXU Serisi Alçak Gerilim Parafudrları

| Ürün Tanımı             | Tip   | Kutup Sayısı   | Sürekli Çalışma Gerilimi Uc (V) | Imax (kA) | Up (kV) | Yardımcı Kontak | Sipariş Kodu | Liste Fiyatı (€) | Kutu Adedi | Koli Adedi |
|-------------------------|-------|----------------|---------------------------------|-----------|---------|-----------------|--------------|------------------|------------|------------|
| NXU-II/F 40kA/275V 1P   | Tip 2 | 1 Kutup        | 275                             | 40        | 1,5     | ✓               | 409694       | 39,57            | 12         | 180        |
| NXU-II/F 40kA/275V 1P+N | Tip 2 | 1 Kutup + Nötr | 275                             | 40        | 1,5     | ✓               | 409758       | 84,89            | 12         | 180        |
| NXU-II/F 40kA/275V 3P   | Tip 2 | 3 Kutup        | 275                             | 40        | 1,5     | ✓               | 409726       | 116,30           | 6          | 90         |
| NXU-II/F 40kA/275V 3P+N | Tip 2 | 3 Kutup + Nötr | 275                             | 40        | 1,5     | ✓               | 409774       | 179,85           | 6          | 90         |

Tip 1 (Sayaç Öncesi,  
Ana Dağıtım Panosu)  
Tip 2 (Sayaç Sonrası Tali Pano)  
Tip 1+2 (Sayaç Öncesi,  
Ana Dağıtım Panosu)



## SPD-CT Serisi Alçak Gerilim Parafudrları

| Ürün Tanımı               | Tip | Kutup Sayısı   | Iimp L-N / N-PE         | In (kA)                 | Imax (kA)               | Gerilim Koruma Seviyesi Up (kV) | Çalışma Gerilimi Uc (V) | Sipariş Kodu | Liste Fiyatı (€) | Kutu Adedi | Koli Adedi |
|---------------------------|-----|----------------|-------------------------|-------------------------|-------------------------|---------------------------------|-------------------------|--------------|------------------|------------|------------|
| SPD-CT T1 275 3P + N      | 1   | 3 Kutup + Nötr | 25 kA / 100 kA          |                         |                         | 2,5                             | 275                     | 500954       | 363,95           | 1          | 1          |
| SPD-CT T1 + T2 320 3P + N | 1+2 | 3 Kutup + Nötr | 12,5 kA / 25 kA         | 20 kA                   | 100 kA                  | 1,5                             | 320                     | 500955       | 202,58           | 1          | 1          |
| SPD-CT T1 + T2 320 1P + N | 1+2 | 1 Kutup + Nötr | 12,5 kA / 25 kA         | 20 kA                   | 60 kA                   | 1,5                             | 320                     | 500956       | 109,76           | 1          | 1          |
| SPD-CT T1 + T2 385 3P + N | 1+2 | 3 Kutup + Nötr | 50 kA L-N / 100 kA N-PE | 50 kA L-N / 100 kA N-PE | 75 kA L-N / 160 kA N-PE | 1,8                             | 385                     | 500957       | 404,01           | 1          | 1          |
| SPD-CT T1 + T2 385 1P + N | 1+2 | 1 Kutup + Nötr | 50 kA L-N / 100 kA N-PE | 50 kA L-N / 100 kA N-PE | 75 kA L-N / 160 kA N-PE | 1,8                             | 385                     | 500958       | 231,19           | 1          | 1          |
| SPD-CT T2 275 3P + N      | 2   | 3 Kutup + Nötr |                         | 20                      | 40                      | 1,5                             | 275                     | 500959       | 121,32           | 1          | 1          |
| SPD-CT T2 275 1P + N      | 2   | 1 Kutup + Nötr |                         | 20                      | 40                      | 1,5                             | 275                     | 500960       | 69,25            | 1          | 1          |



# DARBE AKIM ANAHTARLARI VE SESSİZ KONTAKTÖRLER

# 05

## NJMC1 Serisi Darbe Akım Anahtarları



|         | In (A) | Bobin Gerilimi (AC) | Bobin Gerilimi (DC) | Sipariş Kodu | Liste Fiyatı (€) | Kutu Adedi | Koli Adedi |
|---------|--------|---------------------|---------------------|--------------|------------------|------------|------------|
| 1 Kutup | 16     | 220                 |                     | 657012       | 31,48            | 12         | 180        |
|         | 16     |                     | 24                  | 657011       | 31,48            | 12         | 180        |
|         | 32     | 220                 |                     | 657014       | 43,6             | 12         | 180        |
|         | 32     |                     | 24                  | 657013       | 43,6             | 12         | 180        |
| 2 Kutup | 16     | 220                 |                     | 657052       | 38,37            | 12         | 180        |
|         | 16     |                     | 24                  | 657051       | 38,37            | 12         | 180        |
|         | 32     | 220                 |                     | 657061       | 51,44            | 6          | 90         |
|         | 32     |                     | 24                  | 657060       | 51,44            | 6          | 90         |
| 3 Kutup | 16     | 220                 |                     | 657055       | 57,5             | 6          | 90         |
|         | 16     |                     | 24                  | 657054       | 57,5             | 6          | 90         |
|         | 32     | 220                 |                     | 657064       | 65,58            | 4          | 60         |
|         | 32     |                     | 24                  | 657063       | 65,58            | 4          | 60         |
| 4 Kutup | 16     | 220                 |                     | 657058       | 68,07            | 6          | 90         |
|         | 16     |                     | 24                  | 657057       | 68,07            | 6          | 90         |
|         | 32     | 220                 |                     | 657067       | 84,7             | 3          | 45         |
|         | 32     |                     | 24                  | 657066       | 84,7             | 3          | 45         |

## NCH8 Serisi 220/230 V AC Sessiz Kontaktörler



|         | AC-1 Akımı (A) | Kontakt Dizilimi | Sipariş Kodu | Liste Fiyatı (€) | Kutu Adedi | Koli Adedi |
|---------|----------------|------------------|--------------|------------------|------------|------------|
| 1 Kutup | 20             | 1 NK             | 256245       | 19,12            | 10         | 120        |
|         | 20             | 1 NA             | 256247       | 19,12            | 10         | 120        |
|         | 25             | 1 NK             | 256241       | 19,84            | 10         | 120        |
|         | 25             | 1 NA             | 256243       | 19,84            | 10         | 120        |
| 2 Kutup | 20             | 2 NA             | 256054       | 25,41            | 10         | 120        |
|         | 20             | 1 NA + 1 NK      | 256052       | 25,41            | 10         | 120        |
|         | 20             | 2 NK             | 256053       | 25,41            | 10         | 120        |
|         | 25             | 2 NA             | 256235       | 26,02            | 10         | 120        |
|         | 25             | 1 NA + 1 NK      | 256237       | 26,02            | 10         | 120        |
|         | 25             | 2 NK             | 256239       | 26,02            | 10         | 120        |
|         | 40             | 2 NA             | 256081       | 66,07            | 6          | 72         |
|         | 40             | 1 NA + 1 NK      | 256083       | 66,07            | 6          | 72         |
|         | 40             | 2 NK             | 256209       | 66,07            | 6          | 72         |
|         | 63             | 2 NA             | 256093       | 82,64            | 6          | 72         |
| 4 Kutup | 20             | 4 NA             | 256085       | 31,82            | 6          | 72         |
|         | 20             | 2 NA + 2 NK      | 256087       | 31,82            | 6          | 72         |
|         | 20             | 3 NA + 1 NK      | 256175       | 31,82            | 6          | 72         |
|         | 25             | 4 NA             | 256089       | 40,66            | 6          | 72         |
|         | 25             | 2 NA + 2 NK      | 256091       | 40,66            | 6          | 72         |
|         | 25             | 3 NA + 1 NK      | 256173       | 40,66            | 6          | 72         |
|         | 40             | 4 NA             | 256099       | 71,51            | 4          | 48         |
|         | 40             | 2 NA + 2 NK      | 256215       | 71,51            | 4          | 48         |
|         | 40             | 3 NA + 1 NK      | 256213       | 71,51            | 4          | 48         |
|         | 63             | 4 NA             | 256101       | 87,00            | 4          | 48         |
|         | 63             | 3 NA + 1 NK      | 256217       | 87,00            | 4          | 48         |
|         | 63             | 2 NA + 2 NK      | 256219       | 87,00            | 4          | 48         |



## ZAMAN SAATLERİ

# 06

## Zaman Saatleri

### NKG3 Dijital Zaman Saati



| Ürün Tanımı  | Sipariş Kodu        | Liste Fiyatı (€) | Kutu Adedi | Koli Adedi |
|--|---------------------|------------------|------------|------------|
| NKG3 - 16 Program, 1 Enversör Kontak, 220 VAC 50/60 Hz | 310024              | 88,15            | 1          | 60         |
| Zaman Hassasiyeti                                      | < 2 Saniye          |                  |            |            |
| Zaman Rezervi  | 1 dakika - 168 saat |                  |            |            |
| Mekanik Ömür   | > 30.000            |                  |            |            |
| Elektriksel Ömür                                       | > 10.000            |                  |            |            |
| Montaj Tipi  | Raya Montaj         |                  |            |            |
| Gösterge   | Dijital Ekran       |                  |            |            |



### NKG4-B Analog Zaman Saati

| Programlama Tipi      | Anahtarlama Süresi ve Aralık Tipi | Batarya           | Program Süresi | Kontak Tipi | Sipariş Kodu | Liste Fiyatı (€) | Kutu Adedi | Koli Adedi |
|-----------------------|-----------------------------------|-------------------|----------------|-------------|--------------|------------------|------------|------------|
| Dikey Kadran - Günlük | 15 Dakika / 1 Tırnak              | 100 Saat Rezervli | 24 Saat        | 1 NA        | 472002       | 30,89            | 1          | 200        |



### CHD Serisi Astronomik Zaman Rölesi

| Ürün Tanımı 230 V AC 50 Hz                         | Sipariş Kodu        | Liste Fiyatı (€) | Kutu Adedi | Koli Adedi |
|--|---------------------|------------------|------------|------------|
| CHD Serisi Astronomik Zaman Rölesi - 230 VAC 50 Hz | 500879              | 137,16           | 1          | 10         |
| Zaman Hassasiyeti                                  | $\leq \pm 1$ sn/gün |                  |            |            |
| Kontak Sayısı ve Akımı                             | 2 x 16 A            |                  |            |            |
| Montaj Tipi  | Raya Montaj         |                  |            |            |
| Gösterge   | Dijital Ekran       |                  |            |            |

# TETRA

## SERİSİ

**CHINT mühendisliği ile geliştirilen Tetra Serisi,**

bireysel kullanıcılar için yüksek performans, üst düzey güvenlik ve akıllı şarj deneyimini tek bir çözümde bir araya getirir.



### **Bireysel** Elektrikli Araç Şarj İstasyonu



50 °C'ye kadar ortam sıcaklığında 22 kW'a kadar AC şarj performansı.



Dahili Tip-A + 6 mA DC RCD ile entegre güvenlik ve hızlı kurulum.



RFID, OCPP haberleşme, Tak-&-Çalıştır ve mobil uygulama ile akıllı kullanım.



5 m kablo ve AC Tip-2 konnektör ile hazır çözüm.



IP54 koruma ve IK10 darbe dayanımı ile maksimum dayanıklılık.

**\*EV Charger Çözümlerimiz için satış ekibimize iletişime geçebilirsiniz.**

# TETRA-T

## SERİSİ

### CHINT Tetra-T Serisi, TOKİ Şartnamesi

gereklikleri esas alınarak tasarlanmış;  
toplu konut projelerinde güvenli, şartnameye uyumlu ve  
uzun ömürlü elektrikli araç şarj altyapısı sağlamak üzere geliştirilmiştir.



### TOKİ Şartnamesi Uyumlu Elektrikli Araç Şarj İstasyonu



50 °C'ye kadar ortam sıcaklığında kesintisiz 22 kW AC şarj performansı.



PEN, MID ve Dekra onaylı dahili Tip-A ve 6 mA DC RCD koruması ile güvenli kullanım ve hızlı devreye alma.



ISO 15118-2 Plug & Charge ve ISO 15118-20 V2X hazır altyapısı sayesinde akıllı, esnek ve geleceğe uyumlu şarj yönetimi.



Free Mode, RFID, NFC, mobil uygulama ve OCPP uyumluluğu ile uzaktan yönetilebilir esnek kullanım.



TOKİ şartnamesine uygun soketli tasarımıyla toplu konut projelerine standart ve sürdürülebilir şarj altyapısı.



IP54 koruma ve IK10 darbe dayanımı ile maksimum dayanıklılık.

**\*EV Charger Çözümlerimiz için satış ekibimizle iletişime geçebilirsiniz.**





## YÜK AYIRICILAR

# 07

## NH4 Serisi DIN Rayı Tip Yük Ayırıcıları

## 1 Kutup

●○○○



## 2 Kutup

●●○○



## 3 Kutup

●●●○



## 4 Kutup

●●●●



| In (A)<br>230/400 V AC 50/60 Hz | Sipariş Kodu | Liste Fiyatı (€) | Kutu Adedi | Koli Adedi |
|---------------------------------|--------------|------------------|------------|------------|
| 32                              | 398037       | 7,38             | 12         | 180        |
| 63                              | 398038       | 7,77             | 12         | 180        |
| 100                             | 398036       | 11,45            | 12         | 180        |
| 125                             | 398032       | 13,31            | 12         | 180        |
| 32                              | 398040       | 15,85            | 6          | 90         |
| 63                              | 398041       | 17,79            | 6          | 90         |
| 100                             | 398039       | 20,81            | 6          | 90         |
| 125                             | 398033       | 22,02            | 6          | 90         |
| 32                              | 398043       | 20,09            | 4          | 60         |
| 63                              | 398044       | 22,51            | 4          | 60         |
| 100                             | 398042       | 27,47            | 4          | 60         |
| 125                             | 398034       | 30,25            | 4          | 60         |
| 32                              | 398046       | 26,86            | 3          | 45         |
| 63                              | 398047       | 30,01            | 3          | 45         |
| 100                             | 398045       | 37,51            | 3          | 45         |
| 125                             | 398035       | 39,69            | 3          | 45         |

## Yük Ayırıcılar

### RT28 Serisi Kartuş Sigortalar ve Yuvaları



|                           | Kutup Sayısı | Sipariş Kodu | Liste Fiyatı (€) | Kutu Adedi | Koli Adedi |
|---------------------------|--------------|--------------|------------------|------------|------------|
| 10 x 38 mm Sigorta Yuvası | 1            | 520484       | 4,46             | 12         | 240        |
|                           | 2            | 520485       | 9,23             | 6          | 120        |
|                           | 3            | 520486       | 13,05            | 4          | 80         |



|  | Akım (A) | Sipariş Kodu | Liste Fiyatı (€) | Kutu Adedi | Koli Adedi |
|--|----------|--------------|------------------|------------|------------|
| gG / gL Silindirik Sigortalar<br>500 V AC (10 x 38 mm) | 2        | 520474       | 1,09             | 10         | 2400       |
|  | 4        | 520475       | 1,09             | 10         | 2400       |
|  | 6        | 520476       | 1,09             | 10         | 2400       |
|  | 10       | 520478       | 1,09             | 10         | 2400       |
|  | 16       | 520480       | 1,09             | 10         | 2400       |
|  | 20       | 520481       | 1,09             | 10         | 2400       |
|  | 25       | 520482       | 1,09             | 10         | 2400       |
|  | 32       | 520483       | 1,11             | 10         | 2400       |



|                           | Kutup Sayısı | Sipariş Kodu | Liste Fiyatı (€) | Kutu Adedi | Koli Adedi |
|---------------------------|--------------|--------------|------------------|------------|------------|
| 14 x 51 mm Sigorta Yuvası | 1            | 520512       | 10,91            | 6          | 108        |
|                           | 2            | 520513       | 21,89            | 3          | 54         |
|                           | 3            | 520514       | 34,59            | 2          | 36         |



|  | Akım (A) | Sipariş Kodu | Liste Fiyatı (€) | Kutu Adedi | Koli Adedi |
|--|----------|--------------|------------------|------------|------------|
| gG / gL Silindirik Sigortalar<br>500 V AC (14 x 51 mm) | 10       | 520489       | 2,45             | 10         | 1000       |
|  | 16       | 520490       | 2,56             | 10         | 1000       |
|  | 20       | 520491       | 2,56             | 10         | 1000       |
|  | 25       | 520492       | 2,56             | 10         | 1000       |
|  | 32       | 520493       | 2,56             | 10         | 1000       |
|  | 40       | 520494       | 2,68             | 10         | 1000       |
|  | 50       | 520495       | 2,68             | 10         | 1000       |
|  | 63       | 520496       | 2,78             | 10         | 1000       |





### NHR17 Serisi Sigortalı Yük Ayırıcılar - Yatay



|         | Akım (A) | Uygun Sigorta  | Sipariş Kodu | Liste Fiyatı (€) | Kutu Adedi | Koli Adedi |
|---------|----------|----------------|--------------|------------------|------------|------------|
| 3 Kutup | 100      | Boy 00 Sigorta | 434248       | 84,24            | 1          | 8          |
|         | 160      | Boy 00 Sigorta | 434249       | 88,99            | 1          | 8          |
|         | 250      | Boy 1 Sigorta  | 434250       | 158,76           | 1          | 4          |
|         | 400      | Boy 2 Sigorta  | 434251       | 270,00           | 1          | 2          |
|         | 630      | Boy 3 Sigorta  | 434252       | 315,36           | 1          | 2          |

\*Ürünün içerisinde sigorta bulunmamaktadır. Ürün sigortasız bir şekilde sevk edilmektedir.

## NF2 Emniyet Yük Ayırıcıları

|   | Ürün Tanımı   | Akım (A) | Sipariş Kodu | Liste Fiyatı (€) | Kutu Adedi | Koli Adedi |
|---|---------------|----------|--------------|------------------|------------|------------|
|    | NF2-25/3DIR   | 25       | 324155       | 26,14            | 1          | 1          |
|   | NF2-32/3DIR   | 32       | 324156       | 35,31            | 1          | 1          |
|   | NF2-40/3DIR   | 40       | 324158       | 38,85            | 1          | 1          |
|   | NF2-63/3DIR   | 63       | 324160       | 47,67            | 1          | 1          |
|   | NF2-80/3DIR   | 80       | 324162       | 64,27            | 1          | 1          |
|   | NF2-100/3DIR  | 100      | 324164       | 82,99            | 1          | 1          |
|   | NF2-125/3DIR  | 125      | 324166       | 96,40            | 1          | 1          |
|    | NF2-25/3HRY   | 25       | 324110       | 28,25            | 1          | 1          |
|   | NF2-32/3HRY   | 32       | 324116       | 38,85            | 1          | 1          |
|   | NF2-40/3HRY   | 40       | 324122       | 42,38            | 1          | 1          |
|   | NF2-63/3HRY   | 63       | 324128       | 50,15            | 1          | 1          |
|   | NF2-80/3HRY   | 80       | 324134       | 67,10            | 1          | 1          |
|   | NF2-100/3HRY  | 100      | 324140       | 84,75            | 1          | 1          |
|   | NF2-125/3HRY  | 125      | 324146       | 98,88            | 1          | 1          |
|   | NF2-25/3HBR   | 25       | 324112       | 28,25            | 1          | 1          |
|   | NF2-32/3HBR   | 32       | 324118       | 38,85            | 1          | 1          |
|   | NF2-40/3HBR   | 40       | 324124       | 42,38            | 1          | 1          |
|   | NF2-63/3HBR   | 63       | 324130       | 50,15            | 1          | 1          |
|   | NF2-80/3HBR   | 80       | 324136       | 67,10            | 1          | 1          |
|   | NF2-100/3HBR  | 100      | 324142       | 84,75            | 1          | 1          |
|   | NF2-125/3HBR  | 125      | 324148       | 98,88            | 1          | 1          |
|  | NF2-25/3DORY  | 25       | 324113       | 30,01            | 1          | 1          |
|   | NF2-32/3DORY  | 32       | 324119       | 42,38            | 1          | 1          |
|   | NF2-40/3DORY  | 40       | 324125       | 45,91            | 1          | 1          |
|   | NF2-63/3DORY  | 63       | 324131       | 52,97            | 1          | 1          |
|   | NF2-80/3DORY  | 80       | 324137       | 70,63            | 1          | 1          |
|   | NF2-100/3DORY | 100      | 324143       | 90,05            | 1          | 1          |
|   | NF2-125/3DORY | 125      | 324149       | 103,82           | 1          | 1          |
|  | NF2-25/3DOBR  | 25       | 324115       | 30,01            | 1          | 1          |
|   | NF2-32/3DOBR  | 32       | 324121       | 42,38            | 1          | 1          |
|   | NF2-40/3DOBR  | 40       | 324127       | 45,91            | 1          | 1          |
|   | NF2-63/3DOBR  | 63       | 324133       | 52,97            | 1          | 1          |
|   | NF2-80/3DOBR  | 80       | 324139       | 70,63            | 1          | 1          |
|   | NF2-100/3DOBR | 100      | 324145       | 90,05            | 1          | 1          |
|   | NF2-125/3DOBR | 125      | 324151       | 103,82           | 1          | 1          |

# Yük Ayırıcılar

## Aksesuarlar NF2 Emniyet Yük Ayırıcısı



| Ürün Tanımı                    | Ürün Açıklaması  | Sipariş Kodu | Liste Fiyatı (€) | Kutu Adedi | Koli Adedi |
|--------------------------------|--|--------------|------------------|------------|------------|
| NF2-40PD                       | DO ve DI modeller için 4.kutup (25A, 32A, 40A ile uyumlu)        | 324195       | 6,62             | 10         | 10         |
| NF2-40PDR                      | H modeller için 4.kutup (25A, 32A, 40A ile uyumlu)               | 324207       | 6,62             | 10         | 10         |
| NF2-80PD                       | DO ve DI modeller için 4.kutup (63A, 80A ile uyumlu)             | 324200       | 17,47            | 5          | 5          |
| NF2-80PDR                      | H modeller için 4.kutup (63A, 80A ile uyumlu)                    | 324212       | 17,47            | 5          | 5          |
| NF2-125PD                      | DO ve DI modeller için 4.kutup (100A, 125A ile uyumlu)           | 324204       | 43,38            | 6          | 6          |
| NF2-125PDR                     | H modeller için 4.kutup (100A, 125A ile uyumlu)                  | 324215       | 43,38            | 6          | 6          |
| NF2-40PN                       | DO ve DI modeller için Nötr Terminali (25A, 32A, 40A ile uyumlu) | 324197       | 6,62             | 10         | 10         |
| NF2-40PNR                      | H modeller için Nötr Terminali (25A, 32A, 40A ile uyumlu)        | 324209       | 6,62             | 10         | 10         |
| NF2-80PN                       | DO ve DI modeller için Nötr Terminali (63A, 80A ile uyumlu)      | 324201       | 17,47            | 5          | 5          |
| NF2-80PNR                      | H modeller için Nötr Terminali (63A, 80A ile uyumlu)             | 324213       | 17,47            | 5          | 5          |
| NF2-125PN                      | DO ve DI modeller için Nötr Terminali (100A, 125A ile uyumlu)    | 324206       | 43,38            | 6          | 6          |
| NF2-125PNR                     | H modeller için Nötr Terminali (100A, 125A ile uyumlu)           | 324218       | 43,38            | 6          | 6          |
| NF2-40PE                       | DO ve DI modeller için Toprak Modülü (25A, 32A, 40A ile uyumlu)  | 324198       | 6,62             | 10         | 10         |
| NF2-40PER                      | H modeller için Toprak Modülü (25A, 32A, 40A ile uyumlu)         | 324211       | 6,62             | 10         | 10         |
| NF2-80PE                       | DO ve DI modeller için Toprak Modülü (63A, 80A ile uyumlu)       | 324202       | 17,47            | 5          | 5          |
| NF2-80PER                      | H modeller için Toprak Modülü (63A, 80A ile uyumlu)              | 324214       | 17,47            | 5          | 5          |
| NF2-125PE                      | DO ve DI modeller için Toprak Modülü (100A, 125A ile uyumlu)     | 324205       | 43,38            | 6          | 6          |
| NF2-125PER                     | H modeller için Toprak Modülü (100A, 125A ile uyumlu)            | 324217       | 43,38            | 6          | 6          |
| NF2-P1                         | 1NA+1NK yardımcı kontak (Tüm Seri ile Uyumlu)                    | 324152       | 10,53            | 10         | 10         |
| NF2-P2                         | 2NA yardımcı kontak (Tüm Seri ile Uyumlu)                        | 324153       | 10,53            | 10         | 10         |
| NF2-40TS3                      | 3 Kutuplu / Terminal Koruyucu (25A, 32A, 40A ile uyumlu)         | 324219       | 2,71             | 50         | 50         |
| NF2-40TS1                      | 1 Kutuplu / Terminal Koruyucu (25A, 32A, 40A ile uyumlu)         | 324220       | 1,39             | 30         | 30         |
| NF2-80TS3                      | 3 Kutuplu / Terminal Koruyucu (63A, 80A ile uyumlu)              | 324222       | 2,64             | 16         | 16         |
| NF2-80TS1                      | 1 Kutuplu / Terminal Koruyucu (63A, 80A ile uyumlu)              | 324221       | 1,39             | 30         | 30         |
| NF2-125TS3                     | 3 Kutuplu / Terminal Koruyucu (100A, 125A ile uyumlu)            | 324223       | 2,71             | 16         | 16         |
| NF2-125TS1                     | 1 Kutuplu / Terminal Koruyucu (100A, 125A ile uyumlu)            | 324224       | 1,39             | 16         | 16         |
| NF2 DO extension shaft (300mm) | 300mm'lik Uzatma Mili  | 511512       | 11,30            | 1          | 52         |



# OTOMATİK TRANSFER ŞALTERLERİ

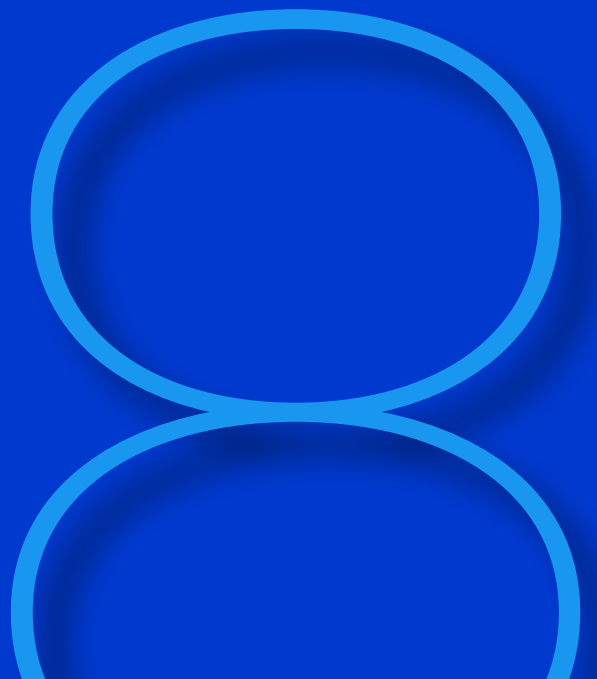
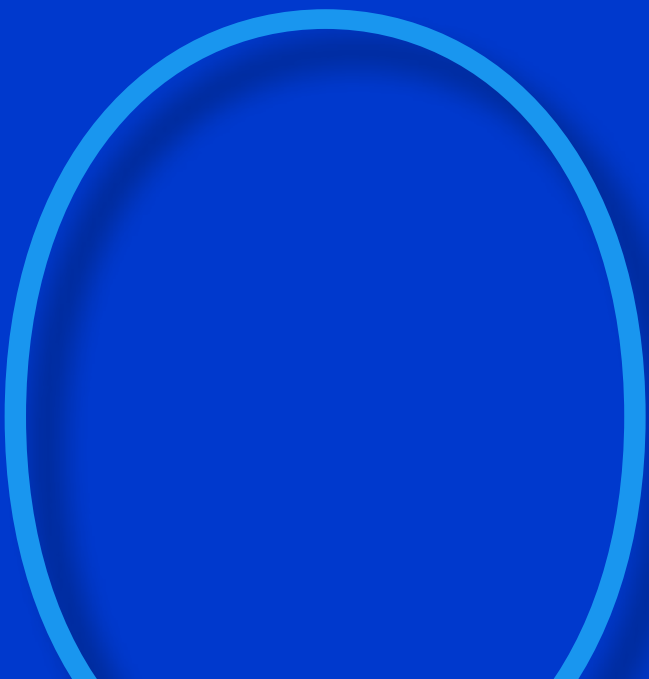

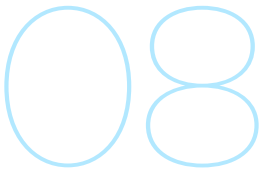

## Otomatik Transfer Şalterleri

YENİ

NXZMN Serisi Otomatik Transfer Şalterleri  
Class CB Otomatik Transfer - Termik ve Manyetik Korumalı



| Ürün Tanımı  | Nominal Akım In (A) | Kutup Sayısı | Kısa Devre Akımı Sınırlama Değeri Iq (kA) | Sipariş Kodu | Liste Fiyatı (€) | Kutu Adedi | Koli Adedi |
|--------------|---------------------|--------------|---|--------------|------------------|------------|------------|
| NXZMN-63/3B  | 10                  | 3            | 25  | 603211       | 816,90           | 1          | 1          |
| NXZMN-63/3B  | 16                  | 3            | 25  | 603212       | 823,20           | 1          | 1          |
| NXZMN-63/3B  | 25                  | 3            | 25  | 603213       | 829,50           | 1          | 1          |
| NXZMN-63/3B  | 32                  | 3            | 25  | 603214       | 849,45           | 1          | 1          |
| NXZMN-63/3B  | 40                  | 3            | 25  | 603215       | 859,95           | 1          | 1          |
| NXZMN-63/3B  | 50                  | 3            | 25  | 603216       | 868,35           | 1          | 1          |
| NXZMN-63/3B  | 63                  | 3            | 25  | 603217       | 883,05           | 1          | 1          |
| NXZMN-125/3B | 80                  | 3            | 25  | 603259       | 1008,00          | 1          | 1          |
| NXZMN-125/3B | 100                 | 3            | 25  | 603260       | 1051,05          | 1          | 1          |
| NXZMN-125/3B | 125                 | 3            | 25  | 603261       | 1158,15          | 1          | 1          |
| NXZMN-250/3B | 160                 | 3            | 36  | 603293       | 1184,40          | 1          | 1          |
| NXZMN-250/3B | 180                 | 3            | 36  | 603294       | 1203,30          | 1          | 1          |
| NXZMN-250/3B | 200                 | 3            | 36  | 603295       | 1457,40          | 1          | 1          |
| NXZMN-250/3B | 225                 | 3            | 36  | 603296       | 1529,85          | 1          | 1          |
| NXZMN-250/3B | 250                 | 3            | 36  | 603297       | 1740,90          | 1          | 1          |
| NXZMN-400/3B | 315                 | 3            | 50  | 603331       | 1965,60          | 1          | 1          |
| NXZMN-400/3B | 350                 | 3            | 50  | 603332       | 2045,40          | 1          | 1          |
| NXZMN-400/3B | 400                 | 3            | 50  | 603333       | 2178,75          | 1          | 1          |
| NXZMN-630/3B | 500                 | 3            | 50  | 603360       | 2299,50          | 1          | 1          |
| NXZMN-630/3B | 630                 | 3            | 50  | 603361       | 2470,65          | 1          | 1          |
| NXZMN-800/3B | 700                 | 3            | 50  | 603385       | 2807,70          | 1          | 1          |
| NXZMN-800/3B | 800                 | 3            | 50  | 603384       | 2909,55          | 1          | 1          |
| NXZMN-63/4B  | 10                  | 4            | 25  | 603197       | 849,45           | 1          | 1          |
| NXZMN-63/4B  | 16                  | 4            | 25  | 603198       | 859,95           | 1          | 1          |
| NXZMN-63/4B  | 25                  | 4            | 25  | 603199       | 868,35           | 1          | 1          |
| NXZMN-63/4B  | 32                  | 4            | 25  | 603200       | 877,80           | 1          | 1          |
| NXZMN-63/4B  | 40                  | 4            | 25  | 603201       | 893,55           | 1          | 1          |
| NXZMN-63/4B  | 50                  | 4            | 25  | 603202       | 905,10           | 1          | 1          |
| NXZMN-63/4B  | 63                  | 4            | 25  | 603204       | 928,20           | 1          | 1          |
| NXZMN-125/4B | 80                  | 4            | 25  | 603250       | 1082,55          | 1          | 1          |
| NXZMN-125/4B | 100                 | 4            | 25  | 603252       | 1128,75          | 1          | 1          |
| NXZMN-125/4B | 125                 | 4            | 25  | 603253       | 1204,35          | 1          | 1          |
| NXZMN-250/4B | 160                 | 4            | 36  | 603283       | 1241,10          | 1          | 1          |
| NXZMN-250/4B | 180                 | 4            | 36  | 603284       | 1272,60          | 1          | 1          |
| NXZMN-250/4B | 200                 | 4            | 36  | 603285       | 1529,85          | 1          | 1          |
| NXZMN-250/4B | 225                 | 4            | 36  | 603286       | 1675,80          | 1          | 1          |
| NXZMN-250/4B | 250                 | 4            | 36  | 603287       | 1832,25          | 1          | 1          |
| NXZMN-400/4B | 315                 | 4            | 50  | 603322       | 2166,15          | 1          | 1          |
| NXZMN-400/4B | 350                 | 4            | 50  | 603324       | 2382,45          | 1          | 1          |
| NXZMN-400/4B | 400                 | 4            | 50  | 603325       | 2583,00          | 1          | 1          |
| NXZMN-630/4B | 500                 | 4            | 50  | 603354       | 2682,75          | 1          | 1          |
| NXZMN-630/4B | 630                 | 4            | 50  | 603356       | 2786,70          | 1          | 1          |
| NXZMN-800/4B | 700                 | 4            | 50  | 603378       | 3062,85          | 1          | 1          |
| NXZMN-800/4B | 800                 | 4            | 50  | 603379       | 3164,70          | 1          | 1          |

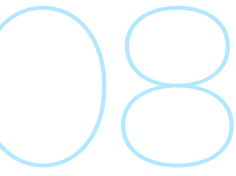

## Otomatik Transfer Şalterleri

YENİ

NXZHMN Serisi Otomatik Transfer Şalterleri  
Class PC Otomatik Transfer - Termik ve Manyetik Korumasız



| Ürün Tanımı   | Nominal Akım In (A) | Kutup Sayısı | Kısa Devre Akımı Sınırlama Değeri Iq (kA) | Sipariş Kodu | Liste Fiyatı (€) | Kutu Adedi | Koli Adedi |
|---------------|---------------------|--------------|---|--------------|------------------|------------|------------|
| NXZHMN-63/3B  | 10                  | 3            | 100                                       | 603751       | 384,00           | 1          | 1          |
| NXZHMN-63/3B  | 16                  | 3            | 100                                       | 603753       | 384,00           | 1          | 1          |
| NXZHMN-63/3B  | 25                  | 3            | 100                                       | 603754       | 384,00           | 1          | 1          |
| NXZHMN-63/3B  | 32                  | 3            | 100                                       | 603755       | 384,00           | 1          | 1          |
| NXZHMN-63/3B  | 40                  | 3            | 100                                       | 603756       | 384,00           | 1          | 1          |
| NXZHMN-63/3B  | 50                  | 3            | 100                                       | 603758       | 384,00           | 1          | 1          |
| NXZHMN-63/3B  | 63                  | 3            | 100                                       | 603757       | 384,00           | 1          | 1          |
| NXZHMN-125/3B | 80                  | 3            | 100                                       | 603798       | 384,00           | 1          | 1          |
| NXZHMN-125/3B | 100                 | 3            | 100                                       | 603800       | 384,00           | 1          | 1          |
| NXZHMN-125/3B | 125                 | 3            | 100                                       | 603799       | 384,00           | 1          | 1          |
| NXZHMN-250/3B | 160                 | 3            | 100                                       | 603838       | 662,84           | 1          | 1          |
| NXZHMN-250/3B | 180                 | 3            | 100                                       | 603840       | 662,84           | 1          | 1          |
| NXZHMN-250/3B | 200                 | 3            | 100                                       | 603841       | 662,84           | 1          | 1          |
| NXZHMN-250/3B | 225                 | 3            | 100                                       | 603842       | 662,84           | 1          | 1          |
| NXZHMN-250/3B | 250                 | 3            | 100                                       | 603843       | 662,84           | 1          | 1          |
| NXZHMN-400/3B | 315                 | 3            | 100                                       | 603879       | 1388,15          | 1          | 1          |
| NXZHMN-400/3B | 350                 | 3            | 100                                       | 603880       | 1388,15          | 1          | 1          |
| NXZHMN-400/3B | 400                 | 3            | 100                                       | 603881       | 1388,15          | 1          | 1          |
| NXZHMN-630/3B | 500                 | 3            | 100                                       | 603908       | 1862,18          | 1          | 1          |
| NXZHMN-630/3B | 630                 | 3            | 100                                       | 603910       | 1862,18          | 1          | 1          |
| NXZHMN-800/3B | 700                 | 3            | 100                                       | 603936       | 1944,73          | 1          | 1          |
| NXZHMN-800/3B | 800                 | 3            | 100                                       | 603937       | 1944,73          | 1          | 1          |
| NXZHMN-63/4B  | 10                  | 4            | 100                                       | 603717       | 426,25           | 1          | 1          |
| NXZHMN-63/4B  | 16                  | 4            | 100                                       | 603718       | 426,25           | 1          | 1          |
| NXZHMN-63/4B  | 25                  | 4            | 100                                       | 603719       | 426,25           | 1          | 1          |
| NXZHMN-63/4B  | 32                  | 4            | 100                                       | 603720       | 426,25           | 1          | 1          |
| NXZHMN-63/4B  | 40                  | 4            | 100                                       | 603721       | 426,25           | 1          | 1          |
| NXZHMN-63/4B  | 50                  | 4            | 100                                       | 603722       | 426,25           | 1          | 1          |
| NXZHMN-63/4B  | 63                  | 4            | 100                                       | 603723       | 426,25           | 1          | 1          |
| NXZHMN-125/4B | 80                  | 4            | 100                                       | 603778       | 426,25           | 1          | 1          |
| NXZHMN-125/4B | 100                 | 4            | 100                                       | 603779       | 426,25           | 1          | 1          |
| NXZHMN-125/4B | 125                 | 4            | 100                                       | 603781       | 426,25           | 1          | 1          |
| NXZHMN-250/4B | 160                 | 4            | 100                                       | 603814       | 779,05           | 1          | 1          |
| NXZHMN-250/4B | 180                 | 4            | 100                                       | 603816       | 779,05           | 1          | 1          |
| NXZHMN-250/4B | 200                 | 4            | 100                                       | 603815       | 779,05           | 1          | 1          |
| NXZHMN-250/4B | 225                 | 4            | 100                                       | 603818       | 779,05           | 1          | 1          |
| NXZHMN-250/4B | 250                 | 4            | 100                                       | 603817       | 779,05           | 1          | 1          |
| NXZHMN-400/4B | 315                 | 4            | 100                                       | 603859       | 1600,22          | 1          | 1          |
| NXZHMN-400/4B | 350                 | 4            | 100                                       | 603860       | 1600,22          | 1          | 1          |
| NXZHMN-400/4B | 400                 | 4            | 100                                       | 603861       | 1600,22          | 1          | 1          |
| NXZHMN-630/4B | 500                 | 4            | 100                                       | 603894       | 2238,55          | 1          | 1          |
| NXZHMN-630/4B | 630                 | 4            | 100                                       | 603895       | 2238,55          | 1          | 1          |
| NXZHMN-800/4B | 700                 | 4            | 100                                       | 603921       | 2329,31          | 1          | 1          |
| NXZHMN-800/4B | 800                 | 4            | 100                                       | 603923       | 2329,31          | 1          | 1          |

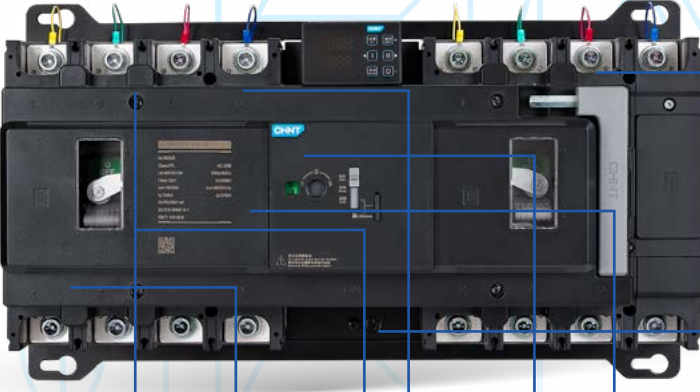

- 10A...800A Anma Akımı
- 3 veya 4 Kutup Seçenekleri
- I – 0 – II Anahtar Pozisyonları
- Class CB Termik Manyetik Korumalı
- Class PC Termik Manyetik Korumasız
- Faz Yokluğu Koruması
- Aşırı ve Düşük Gerilim Koruması
- LED Ekran





## KOMPAKT TİP DEVRE KESİCİLER

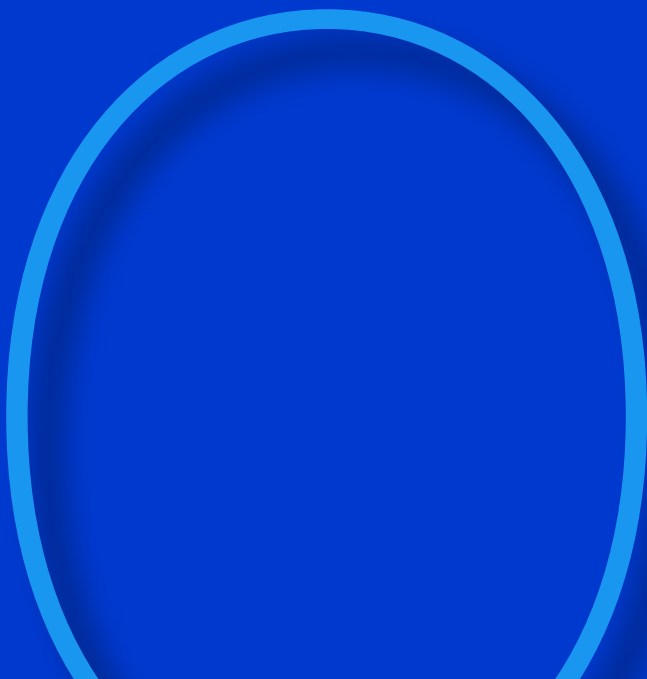

## NXM Serisi Sabit Tip Devre Kesiciler

| Nominal Akım In (A) | Ürün Tanımı      | Kesme Kapasitesi Icu (kA) | Sipariş Kodu | Liste Fiyatı (€) | Kutu Adedi | Koli Adedi |
|---------------------|------------------|---------------------------|--------------|------------------|------------|------------|
| 10                  | NXM-63S/3300     | 25                        | 205882       | 95,75            | 1          | 18         |
| 16                  | NXM-63S/3300     | 25                        | 205883       | 95,75            | 1          | 18         |
| 20                  | NXM-63S/3300     | 25                        | 205884       | 95,75            | 1          | 18         |
| 25                  | NXM-63S/3300     | 25                        | 205885       | 95,75            | 1          | 18         |
| 32                  | NXM-63S/3300     | 25                        | 205886       | 95,75            | 1          | 18         |
| 40                  | NXM-63S/3300     | 25                        | 205887       | 95,75            | 1          | 18         |
| 50                  | NXM-63S/3300     | 25                        | 205888       | 95,75            | 1          | 18         |
| 63                  | NXM-63S/3300     | 25                        | 205889       | 95,75            | 1          | 18         |
| 80                  | NXM-125S/3300    | 25                        | 131361       | 111,55           | 1          | 18         |
| 100                 | NXM-125S/3300    | 25                        | 131362       | 115,12           | 1          | 18         |
| 125                 | NXM-125S/3300    | 25                        | 131363       | 122,36           | 1          | 18         |
| 160                 | NXM-160S/3300    | 36                        | 131364       | 142,88           | 1          | 12         |
| 200                 | NXM-250S/3300    | 36                        | 131367       | 184,14           | 1          | 8          |
| 225                 | NXM-250S/3300    | 36                        | 131368       | 191,16           | 1          | 8          |
| 250                 | NXM-250S/3300    | 36                        | 131369       | 193,91           | 1          | 8          |
| 315                 | NXM-400S/3300    | 36                        | 131371       | 421,74           | 1          | 4          |
| 400                 | NXM-400S/3300    | 36                        | 131373       | 466,88           | 1          | 4          |
| 500                 | NXM-630S/3300    | 50                        | 131374       | 576,18           | 1          | 4          |
| 630                 | NXM-630S/3300    | 50                        | 131375       | 602,32           | 1          | 4          |
| 800                 | NXM-800S/3300    | 50                        | 131376       | 1408,97          | 1          | 2          |
| 1000                | NXM-1000S/3300   | 50                        | 131377       | 1643,00          | 1          | 2          |
| 1250                | NXM-1250S/3300T  | 50                        | 218740       | 2277,40          | 1          | 1          |
| 1600                | NXM-1600S/3300T  | 50                        | 131378       | 2700,32          | 1          | 1          |
| 10                  | NXM-63S/4300B    | 25                        | 205906       | 148,82           | 1          | 16         |
| 16                  | NXM-63S/4300B    | 25                        | 205907       | 148,82           | 1          | 16         |
| 20                  | NXM-63S/4300B    | 25                        | 205908       | 148,82           | 1          | 16         |
| 25                  | NXM-63S/4300B    | 25                        | 205909       | 148,82           | 1          | 16         |
| 32                  | NXM-63S/4300B    | 25                        | 205910       | 148,82           | 1          | 16         |
| 40                  | NXM-63S/4300B    | 25                        | 205911       | 148,82           | 1          | 16         |
| 50                  | NXM-63S/4300B    | 25                        | 205912       | 148,82           | 1          | 16         |
| 63                  | NXM-63S/4300B    | 25                        | 205913       | 148,82           | 1          | 16         |
| 80                  | NXM-125S/4300B   | 25                        | 844310       | 161,42           | 1          | 16         |
| 100                 | NXM-125S/4300B   | 25                        | 844303       | 167,14           | 1          | 16         |
| 125                 | NXM-125S/4300B   | 25                        | 844304       | 174,01           | 1          | 16         |
| 160                 | NXM-160S/4300B   | 36                        | 844328       | 201,48           | 1          | 8          |
| 180                 | NXM-250S/4300B   | 36                        | 844340       | 219,80           | 1          | 8          |
| 200                 | NXM-250S/4300B   | 36                        | 844341       | 227,82           | 1          | 8          |
| 225                 | NXM-250S/4300B   | 36                        | 844342       | 243,84           | 1          | 8          |
| 250                 | NXM-250S/4300B   | 36                        | 844343       | 257,58           | 1          | 8          |
| 315                 | NXM-400S/4300B   | 36                        | 844364       | 591,86           | 1          | 2          |
| 350                 | NXM-400S/4300B   | 36                        | 844366       | 604,45           | 1          | 2          |
| 400                 | NXM-400S/4300B   | 36                        | 844367       | 641,09           | 1          | 2          |
| 500                 | NXM-630S/4300B   | 50                        | 844376       | 961,63           | 1          | 2          |
| 630                 | NXM-630S/4300B   | 50                        | 844377       | 1030,32          | 1          | 2          |
| 800                 | NXM-800S/4300B   | 50                        | 844384       | 1413,83          | 1          | 2          |
| 1000                | NXM-1000S/4300B  | 50                        | 844281       | 1640,50          | 1          | 2          |
| 1250                | NXM-1600S/4300TB | 50                        | 844320       | 3110,42          | 1          | 1          |
| 1600                | NXM-1600S/4300TB | 50                        | 844321       | 3337,09          | 1          | 1          |

## Sabit | Termik Manyetik

## 3 Kutup



## Sabit | Termik Manyetik

## 4 Kutup



## NXM Serisi Sabit Tip Devre Kesiciler

| Nominal Akım In (A) | Ürün Tanımı      | Kesme Kapasitesi Icu (kA) | Sipariş Kodu | Liste Fiyatı (€) | Kutu Adedi | Koli Adedi |
|---------------------|------------------|---------------------------|--------------|------------------|------------|------------|
| 10                  | NXM-63H/3300     | 50                        | 205890       | 102,41           | 1          | 18         |
| 16                  | NXM-63H/3300     | 50                        | 205891       | 102,41           | 1          | 18         |
| 20                  | NXM-63H/3300     | 50                        | 205892       | 102,41           | 1          | 18         |
| 25                  | NXM-63H/3300     | 50                        | 205893       | 102,41           | 1          | 18         |
| 32                  | NXM-63H/3300     | 50                        | 205894       | 102,41           | 1          | 18         |
| 40                  | NXM-63H/3300     | 50                        | 205895       | 102,41           | 1          | 18         |
| 50                  | NXM-63H/3300     | 50                        | 205896       | 102,41           | 1          | 18         |
| 63                  | NXM-63H/3300     | 50                        | 205897       | 102,41           | 1          | 18         |
| 80                  | NXM-125H/3300    | 50                        | 844290       | 118,80           | 1          | 18         |
| 100                 | NXM-125H/3300    | 50                        | 844283       | 123,55           | 1          | 18         |
| 125                 | NXM-125H/3300    | 50                        | 844284       | 130,68           | 1          | 18         |
| 160                 | NXM-160H/3300    | 50                        | 844323       | 160,38           | 1          | 12         |
| 200                 | NXM-250H/3300    | 50                        | 844331       | 197,21           | 1          | 8          |
| 225                 | NXM-250H/3300    | 50                        | 844332       | 213,84           | 1          | 8          |
| 250                 | NXM-250H/3300    | 50                        | 844333       | 218,59           | 1          | 8          |
| 315                 | NXM-400H/3300    | 50                        | 844355       | 451,44           | 1          | 4          |
| 400                 | NXM-400H/3300    | 50                        | 844358       | 500,15           | 1          | 4          |
| 500                 | NXM-630H/3300    | 70                        | 844369       | 617,76           | 1          | 4          |
| 630                 | NXM-630H/3300    | 70                        | 844370       | 643,90           | 1          | 4          |
| 800                 | NXM-800H/3300    | 70                        | 844379       | 1507,57          | 1          | 2          |
| 1000                | NXM-1000H/3300   | 70                        | 844276       | 1758,24          | 1          | 2          |
| 1250                | NXM-1250H/3300T  | 70                        | 218742       | 2436,59          | 1          | 1          |
| 1600                | NXM-1600H/3300T  | 70                        | 844313       | 2889,22          | 1          | 1          |
| 10                  | NXM-63H/4300B    | 50                        | 205898       | 160,27           | 1          | 16         |
| 16                  | NXM-63H/4300B    | 50                        | 205899       | 160,27           | 1          | 16         |
| 20                  | NXM-63H/4300B    | 50                        | 205900       | 160,27           | 1          | 16         |
| 25                  | NXM-63H/4300B    | 50                        | 205901       | 160,27           | 1          | 16         |
| 32                  | NXM-63H/4300B    | 50                        | 205902       | 160,27           | 1          | 16         |
| 40                  | NXM-63H/4300B    | 50                        | 205903       | 160,27           | 1          | 16         |
| 50                  | NXM-63H/4300B    | 50                        | 205904       | 160,27           | 1          | 16         |
| 63                  | NXM-63H/4300B    | 50                        | 205905       | 160,27           | 1          | 16         |
| 80                  | NXM-125H/4300B   | 50                        | 844298       | 172,86           | 1          | 16         |
| 100                 | NXM-125H/4300B   | 50                        | 844291       | 179,73           | 1          | 16         |
| 125                 | NXM-125H/4300B   | 50                        | 844292       | 186,60           | 1          | 16         |
| 160                 | NXM-160H/4300B   | 50                        | 844325       | 216,37           | 1          | 8          |
| 180                 | NXM-250H/4300B   | 50                        | 844335       | 234,68           | 1          | 8          |
| 200                 | NXM-250H/4300B   | 50                        | 844336       | 243,84           | 1          | 8          |
| 225                 | NXM-250H/4300B   | 50                        | 844337       | 261,01           | 1          | 8          |
| 250                 | NXM-250H/4300B   | 50                        | 844338       | 275,90           | 1          | 8          |
| 315                 | NXM-400H/4300B   | 50                        | 844359       | 636,51           | 1          | 2          |
| 350                 | NXM-400H/4300B   | 50                        | 844361       | 649,10           | 1          | 2          |
| 400                 | NXM-400H/4300B   | 50                        | 844362       | 685,74           | 1          | 2          |
| 500                 | NXM-630H/4300B   | 70                        | 844372       | 1029,18          | 1          | 2          |
| 630                 | NXM-630H/4300B   | 70                        | 844373       | 1102,44          | 1          | 2          |
| 800                 | NXM-800H/4300B   | 70                        | 844381       | 1513,43          | 1          | 2          |
| 1000                | NXM-1000H/4300B  | 70                        | 844278       | 1754,98          | 1          | 2          |
| 1250                | NXM-1600H/4300TB | 70                        | 844315       | 3327,93          | 1          | 1          |
| 1600                | NXM-1600H/4300TB | 70                        | 844316       | 3570,63          | 1          | 1          |

## Sabit | Termik Manyetik

## 3 Kutup



## Sabit | Termik Manyetik

## 4 Kutup



Önemli Not: NXM serisinde faz girişlerinin ürünün üst tarafından yapılması uygundur, alt tarafından yapılması uygun değildir. Ürünün alt tarafından faz girişlerinin yapılması, üründe hasara yol açabilir.

## Kompakt Tip Devre Kesiciler

### NXMLE Serisi Kaçak Akım Algılamalı (Yangın Koruma) Sabit Tip Devre Kesiciler

| Ürün Tanımı              | Kesme Kapasitesi Icu (kA) | Kaçak Akım Ayar Sahası (mA) | Sipariş Kodu | Liste Fiyatı (€) | Kutu Adedi | Koli Adedi |
|--------------------------|---------------------------|-----------------------------|--------------|------------------|------------|------------|
| NXMLE-125H/4310 Y C 25A  | 36                        | 100-200-300-500             | 337240       | 263,74           | 1          | 16         |
| NXMLE-125H/4310 Y C 32A  | 36                        | 100-200-300-500             | 337241       | 264,92           | 1          | 16         |
| NXMLE-125H/4310 Y C 40A  | 36                        | 100-200-300-500             | 337242       | 275,62           | 1          | 16         |
| NXMLE-125H/4310 Y C 50A  | 36                        | 100-200-300-500             | 337243       | 276,80           | 1          | 16         |
| NXMLE-125H/4310 Y C 63A  | 36                        | 100-200-300-500             | 337245       | 277,99           | 1          | 16         |
| NXMLE-125H/4310 Y C 80A  | 36                        | 100-200-300-500             | 337244       | 279,18           | 1          | 16         |
| NXMLE-125H/4310 Y C 100A | 36                        | 100-200-300-500             | 337238       | 281,56           | 1          | 16         |
| NXMLE-125H/4310 Y C 125A | 36                        | 100-200-300-500             | 337239       | 318,38           | 1          | 16         |
| NXMLE-160S/4310 Y C 160A | 35                        | 100-200-300-500             | 337258       | 336,20           | 1          | 8          |
| NXMLE-250S/4310 Y C 180A | 35                        | 100-200-300-500             | 337265       | 373,03           | 1          | 8          |
| NXMLE-250S/4310 Y C 200A | 35                        | 100-200-300-500             | 337267       | 416,99           | 1          | 8          |
| NXMLE-250S/4310 Y C 225A | 35                        | 100-200-300-500             | 337266       | 431,24           | 1          | 8          |
| NXMLE-250S/4310 Y C 250A | 35                        | 100-200-300-500             | 337268       | 438,37           | 1          | 8          |
| NXMLE-400S/4310 Y D 315A | 50                        | 100-300-500-1000            | 337281       | 804,28           | 1          | 2          |
| NXMLE-400S/4310 Y D 350A | 50                        | 100-300-500-1000            | 337283       | 841,10           | 1          | 2          |
| NXMLE-400S/4310 Y D 400A | 50                        | 100-300-500-1000            | 337280       | 848,23           | 1          | 2          |
| NXMLE-630S/4310 Y D 500A | 50                        | 100-300-500-1000            | 337285       | 1133,35          | 1          | 2          |
| NXMLE-630S/4310 Y C 630A | 50                        | 100-200-300-500             | 387783       | 1144,04          | 1          | 2          |

Dahili Açtırma Bobinli

4 Kutup



Önemli Not: NXMLE serisinde faz girişlerinin ürünün üst tarafından yapılması uygundur, alt tarafından yapılması uygun değildir. Ürünün alt tarafından faz girişlerinin yapılması, üründe hasara yol açabilir.  
\*Gecikmesiz tip ve farklı kaçak akım ayar sahalı ürünler için sorunuz.

# Kompakt Tip Devre Kesiciler

## Aksesuarlar NXM-NXMLE Serisi Devre Kesiciler

| Ürün Tanımı                   | Uyumlu Olduğu Kasa | Ürün Tanımı               | Sipariş Kodu | Liste Fiyatı (€) | Kutu Adedi | Koli Adedi |
|-------------------------------|--------------------|---------------------------|--------------|------------------|------------|------------|
| Yardımcı Kontakt              | NXM-63/125 Sağ     | AX-M1 R                   | 946951       | 28,11            | 1          | 1          |
|                               | NXM-160 Sol        | AX-M2 L                   | 946946       | 28,11            | 1          | 1          |
|                               | NXM-160 Sağ        | AX-M2 R                   | 946949       | 28,11            | 1          | 1          |
|                               | NXM-250/320 Sol    | AX-M3 L                   | 946944       | 31,84            | 1          | 1          |
|                               | NXM-250/320 Sağ    | AX-M3 R                   | 946943       | 31,84            | 1          | 1          |
|                               | NXM-400/630 Sol    | AX-M4 L                   | 946941       | 75,47            | 1          | 1          |
|                               | NXM-800 Sol        | AX-M5 L                   | 946938       | 85,73            | 1          | 1          |
|                               | NXM-800 Sağ        | AX-M5 R                   | 946935       | 85,73            | 1          | 1          |
| Düşük Gerilim Bobini 230 V AC | NXM-1250/1600 Sol  | NXM-1600 AX               | 146145       | 103,81           | 1          | 1          |
|                               | NXM-63/125 Sol     | UVT-M1 A1 L               | 203834       | 81,99            | 1          | 1          |
|                               | NXM-160 Sol        | UVT-M2 A1 L               | 152863       | 81,99            | 1          | 1          |
|                               | NXM-250/320 Sağ    | UVT-M3 A1 R               | 152865       | 87,83            | 1          | 1          |
|                               | NXM-400/630 Sağ    | UVT-M4 A1 R               | 946968       | 160,96           | 1          | 1          |
|                               | NXM-800 Sol        | UVT-M5 A1 L               | 946978       | 183,12           | 1          | 1          |
|                               | NXM-1000 Sol       | UVT-M6 A1 L               | 946985       | 199,45           | 1          | 1          |
| Açtırma Bobini 230 V AC       | NXM-1250/1600 Sol  | UVT-M7 A1 L               | 946960       | 403,57           | 1          | 1          |
|                               | NXM-63/125 Sol     | SHT-M1 A1 L               | 946996       | 64,15            | 1          | 1          |
|                               | NXM-63/125 Sağ     | SHT-M1 A1 R               | 946958       | 64,15            | 1          | 1          |
|                               | NXM-160 Sol        | SHT-M2 A1 L               | 946953       | 64,15            | 1          | 1          |
|                               | NXM-160 Sağ        | SHT-M2 A1 R               | 946974       | 64,15            | 1          | 1          |
|                               | NXM-250/320 Sol    | SHT-M3 A1 L               | 946972       | 79,08            | 1          | 1          |
|                               | NXM-250/320 Sağ    | SHT-M3 A1 R               | 946969       | 79,08            | 1          | 1          |
|                               | NXM-400/630 Sağ    | SHT-M4 A1 R               | 946966       | 146,97           | 1          | 1          |
| Alarm Kontakı                 | NXM-800 Sağ        | SHT-M5 A1 R               | 946981       | 170,29           | 1          | 1          |
|                               | NXM-1000 Sağ       | SHT-M6 A1 R               | 946988       | 181,96           | 1          | 1          |
|                               | NXM-1250/1600 Sol  | SHT-M7 A1 L               | 946961       | 219,28           | 1          | 1          |
|                               | NXM-63/125 Sağ     | AL-M1 R                   | 201842       | 20,53            | 1          | 1          |
|                               | NXM-160 Sol        | AL-M2 L                   | 946947       | 20,53            | 1          | 1          |
|                               | NXM-160 Sağ        | AL-M2 R                   | 946950       | 20,53            | 1          | 1          |
|                               | NXM-250/320 Sol    | AL-M3 L                   | 203836       | 20,53            | 1          | 1          |
|                               | NXM-400/630 Sol    | AL-M4 L                   | 946939       | 46,07            | 1          | 1          |
| Motor 230 V AC/DC             | NXM-800 Sol        | AL-M5 L                   | 946937       | 48,41            | 1          | 1          |
|                               | NXM-800 Sağ        | AL-M5 R                   | 946934       | 48,41            | 1          | 1          |
|                               | NXM-1250/1600 Sağ  | NXM-1600 AL               | 146146       | 48,41            | 1          | 1          |
|                               | NXM-63/125         | MD-M1 D3/A1               | 946922       | 544,71           | 1          | 1          |
|                               | NXM-160S           | MD-M2 A1 S                | 946905       | 544,71           | 1          | 1          |
|                               | NXM-160H           | MD-M2 A1 H                | 946904       | 544,71           | 1          | 1          |
|                               | NXM-250/320        | MD-M3 D3/A1(S tip uyumlu) | 331267       | 576,20           | 1          | 1          |
|                               | NXM-250/320        | MD-M3 D3/A1(H tip uyumlu) | 946926       | 576,20           | 1          | 1          |
|                               | NXM-400/630        | MD-M4 D3/A1               | 946912       | 1036,93          | 1          | 1          |
| NXM-800                       | MD-M5 D3/A1        | 946908                    | 1152,40      | 1                | 1          |            |
| NXM-1000                      | MD-M6 D3/A1        | 946916                    | 1383,35      | 1                | 1          |            |
| NXM-1250/1600                 | MD-M7 D3/A1        | 946914                    | 1497,66      | 1                | 1          |            |

### Motor 230 V AC/DC

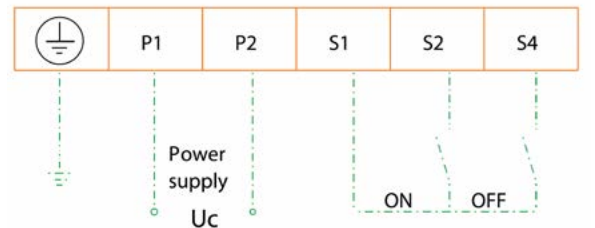

Motor aksesuarı bağlantılarını üstteki şemaya göre gerçekleştiriniz. S1, S2 ve S4 terminallerine kesinlikle enerji verilmemelidir. Enerji verilmesi durumunda motor aksesuarı zarar görecektir.

## Kompakt Tip Devre Kesiciler

### Aksesuarlar NXM-NXMLE Serisi Devre Kesiciler



| Ürün Tanımı                  | Uyumlu Olduğu Kasa | Ürün Tanımı          | Sipariş Kodu | Liste Fiyatı (€) | Kutu Adedi | Koli Adedi |
|------------------------------|--------------------|----------------------|--------------|------------------|------------|------------|
| Döner Kurma Kolu Mekanizması | NXM-63/125         | ERH-M1               | 946896       | 84,22            | 1          | 1          |
|                              | NXM-160            | ERH-M2               | 946886       | 84,22            | 1          | 1          |
|                              | NXM-250/320        | ERH-M3(S tip uyumlu) | 331269       | 84,22            | 1          | 1          |
|                              | NXM-250/320        | ERH-M3(H tip uyumlu) | 946889       | 84,22            | 1          | 1          |
|                              | NXM-400/630        | ERH-M4               | 946891       | 103,81           | 1          | 1          |
|                              | NXM-800            | ERH-M5               | 946887       | 115,24           | 1          | 1          |
|                              | NXM-1000           | ERH-M6               | 946894       | 127,14           | 1          | 1          |
|                              | NXM-1600           | ERH-M7               | 946892       | 160,96           | 1          | 1          |
| Uzatma Barası                | NXM-63/125         | FCP-M1 3P            | 404949       | 20,15            | 1          | 100        |
|                              | NXM-63/125         | FCP-M1 4P            | 404950       | 27,33            | 1          | 100        |
|                              | NXM-160            | FCP-M2 3P            | 844982       | 17,33            | 1          | 100        |
|                              | NXM-160            | FCP-M2 4P            | 844981       | 23,11            | 1          | 100        |
|                              | NXM-250            | FCP-M3 3P            | 844985       | 69,04            | 1          | 50         |
|                              | NXM-250            | FCP-M3 4P            | 844984       | 94,00            | 1          | 40         |
|                              | NXM-400/630        | FCP-M4 3P            | 844992       | 109,26           | 1          | 20         |
|                              | NXM-400/630        | FCP-M4 4P            | 844991       | 145,70           | 1          | 20         |
|                              | NXM-800            | FCP-M5 3P            | 844990       | 280,74           | 1          | 10         |
|                              | NXM-800            | FCP-M5 4P            | 844989       | 371,26           | 1          | 10         |
|                              | NXM-1600           | FCP-M7(1250A) 3P     | 844996       | 621,56           | 1          | 6          |
|                              | NXM-1600           | FCP-M7(1250A) 4P     | 844995       | 825,11           | 1          | 4          |
|                              | NXM-1600           | FCP-M7(1600A) 3P     | 844994       | 755,48           | 1          | 6          |
|                              | NXM-1600           | FCP-M7(1600A) 4P     | 844993       | 1.024,44         | 1          | 4          |



Not: Uzatma baraları set halinde gelir. 3 kutuplularda 6 adet, 4 kutuplularda 8 adet olarak çıkmaktadır.

\*Kutup belirtilmeyen ürünler 3 ve 4 kutup için uygundur.

\*Kesme kapasitesi modeli belirtilmeyen ürünler S ve H modelleri için uygundur.

### NXMLE Serisi Kaçak Akım Algılamalı (Yangın Koruma) Devre Kesiciler - Termik Akım Ayarlı 4 Kutuplu | Dahili Açıtırma Bobinli

#### Dahili Açıtırma Bobinli

#### 4 Kutup



| Ürün Tanımı           | Kesme Kapasitesi Icu (kA) | Termik Akım Ayar Sahası | Kaçak Akım Ayar Sahası (mA) | Sipariş Kodu | Liste Fiyatı (€) | Kutu Adedi | Koli Adedi |
|-----------------------|---------------------------|-------------------------|-----------------------------|--------------|------------------|------------|------------|
| NXMLE-125F T 4TM/25A  | 25                        | 20-25                   | 30-300-500                  | 502911       | 304,83           | 1          | 18         |
| NXMLE-125F T 4TM/40A  | 25                        | 32-40                   | 30-300-500                  | 502903       | 304,83           | 1          | 18         |
| NXMLE-125F T 4TM/63A  | 25                        | 50,4-63                 | 30-300-500                  | 502904       | 304,83           | 1          | 18         |
| NXMLE-125F T 4TM/80A  | 25                        | 64-80                   | 30-300-500                  | 502905       | 304,83           | 1          | 18         |
| NXMLE-125F T 4TM/100A | 25                        | 80-100                  | 30-300-500                  | 502906       | 304,83           | 1          | 18         |
| NXMLE-125F T 4TM/125A | 25                        | 100-125                 | 30-300-500                  | 502907       | 304,83           | 1          | 18         |
| NXMLE-250F T 4TM/160A | 36                        | 128-160                 | 30-300-500                  | 502908       | 400,45           | 1          | 12         |
| NXMLE-250F T 4TM/200A | 36                        | 160-200                 | 30-300-500                  | 502909       | 407,65           | 1          | 12         |
| NXMLE-250F T 4TM/250A | 36                        | 200-250                 | 30-300-500                  | 502910       | 411,96           | 1          | 12         |

Önemli Not: NXMLE serisinde faz girişlerinin ürünün üst tarafından yapılması uygundur, alt tarafından yapılması uygun değildir. Ürünün alt tarafından faz girişlerinin yapılması, üründe hasara yol açabilir.

## Kompakt Tip Devre Kesiciler

NM8N Serisi Alçak Gerilim Devre Kesiciler  
Ayarlı | Termik Manyetik | 3 Kutuplu | 50 kA



| Ürün Tanımı                | Kısa Devre Kesme Kapasitesi |          | Termik Ayar Sahası (A) | Manyetik Ayar Sahası (A) | Sipariş Kodu | Liste Fiyatı (€) | Kutu Adedi | Koli Adedi |
|----------------------------|-----------------------------|----------|------------------------|--------------------------|--------------|------------------|------------|------------|
|                            | Icu (kA)                    | Ics (kA) |                        |                          |              |                  |            |            |
| NM8N-125S 3 Kutuplu 16A    | 50                          | 50       | 11,2 - 16              | 160                      | 271581       | 149,33           | 1          | 12         |
| NM8N-125S 3 Kutuplu 20A    | 50                          | 50       | 14 - 20                | 200                      | 271582       | 149,33           | 1          | 12         |
| NM8N-125S 3 Kutuplu 25A    | 50                          | 50       | 17,5 - 25              | 250                      | 271583       | 149,33           | 1          | 12         |
| NM8N-125S 3 Kutuplu 32A    | 50                          | 50       | 22,4 - 32              | 320                      | 271584       | 149,33           | 1          | 12         |
| NM8N-125S 3 Kutuplu 40A    | 50                          | 50       | 28 - 40                | 400                      | 271585       | 149,33           | 1          | 12         |
| NM8N-125S 3 Kutuplu 50A    | 50                          | 50       | 35 - 50                | 500                      | 271586       | 149,33           | 1          | 12         |
| NM8N-125S 3 Kutuplu 63A    | 50                          | 50       | 44,1 - 63              | 630                      | 271587       | 149,33           | 1          | 12         |
| NM8N-125S 3 Kutuplu 80A    | 50                          | 50       | 56 - 80                | 800                      | 271588       | 149,33           | 1          | 12         |
| NM8N-125S 3 Kutuplu 100A   | 50                          | 50       | 70 - 100               | 1000                     | 271589       | 149,80           | 1          | 12         |
| NM8N-125S 3 Kutuplu 125A   | 50                          | 50       | 87,5 - 125             | 1250                     | 271590       | 178,69           | 1          | 12         |
| NM8N-250S 3 Kutuplu 160A   | 50                          | 50       | 112 - 160              | 1120-1920                | 271172       | 182,97           | 1          | 8          |
| NM8N-250S 3 Kutuplu 180A   | 50                          | 50       | 126 - 180              | 1260-2160                | 271173       | 207,36           | 1          | 8          |
| NM8N-250S 3 Kutuplu 200A   | 50                          | 50       | 140 - 200              | 1400-2400                | 271174       | 223,63           | 1          | 8          |
| NM8N-250S 3 Kutuplu 225A   | 50                          | 50       | 157,5 - 225            | 1575-2700                | 271175       | 227,88           | 1          | 8          |
| NM8N-250S 3 Kutuplu 250A   | 50                          | 50       | 175 - 250              | 1750-3000                | 271176       | 227,91           | 1          | 8          |
| NM8N-400S 3 Kutuplu 315A   | 50                          | 50       | 220,5 - 315            | 1575-3150                | 268948       | 561,60           | 1          | 2          |
| NM8N-400S 3 Kutuplu 350A   | 50                          | 50       | 245 - 350              | 1750-3500                | 268949       | 613,44           | 1          | 2          |
| NM8N-400S 3 Kutuplu 400A   | 50                          | 50       | 280 - 400              | 2000-4000                | 268950       | 628,09           | 1          | 2          |
| NM8N-630S 3 Kutuplu 500A   | 50                          | 50       | 350 - 500              | 2500-5000                | 269252       | 761,40           | 1          | 2          |
| NM8N-630S 3 Kutuplu 630A   | 50                          | 50       | 441 - 630              | 3150-6300                | 594639       | 846,56           | 1          | 2          |
| NM8N-800S 3 Kutuplu 630A   | 50                          | 50       | 441 - 630              | 3150-6300                | 272927       | 985,60           | 1          | 1          |
| NM8N-800S 3 Kutuplu 700A   | 50                          | 50       | 490 - 700              | 3500-7000                | 272928       | 1370,52          | 1          | 1          |
| NM8N-800S 3 Kutuplu 800A   | 50                          | 50       | 560 - 800              | 4000-8000                | 272929       | 1460,16          | 1          | 1          |
| NM8N-1600S 3 Kutuplu 1000A | 50                          | 50       | 700 - 1000             | 6000-10000               | 263071       | 2041,20          | 1          | 1          |
| NM8N-1600S 3 Kutuplu 1250A | 50                          | 50       | 875 - 1250             | 7500-12500               | 263072       | 2525,04          | 1          | 1          |
| NM8N-1600S 3 Kutuplu 1600A | 50                          | 50       | 1120 - 1600            | 9600-19200               | 263073       | 3618,00          | 1          | 1          |

## Kompakt Tip Devre Kesiciler

NM8N Serisi Alçak Gerilim Devre Kesiciler  
Ayarlı | Termik Manyetik | 3 Kutuplu | 70 kA



| Ürün Tanımı                | Kısa Devre Kesme Kapasitesi |          | Termik Ayar Sahası (A) | Manyetik Ayar Sahası (A) | Sipariş Kodu | Liste Fiyatı (€) | Kutu Adedi | Koli Adedi |
|----------------------------|-----------------------------|----------|------------------------|--------------------------|--------------|------------------|------------|------------|
|                            | Icu (kA)                    | Ics (kA) |                        |                          |              |                  |            |            |
| NM8N-125Q 3 Kutuplu 16A    | 70                          | 70       | 11,2 - 16              | 160                      | 271621       | 180,36           | 1          | 12         |
| NM8N-125Q 3 Kutuplu 20A    | 70                          | 70       | 14 - 20                | 200                      | 271622       | 180,36           | 1          | 12         |
| NM8N-125Q 3 Kutuplu 25A    | 70                          | 70       | 17,5 - 25              | 250                      | 271623       | 180,36           | 1          | 12         |
| NM8N-125Q 3 Kutuplu 32A    | 70                          | 70       | 22,4 - 32              | 320                      | 271624       | 180,36           | 1          | 12         |
| NM8N-125Q 3 Kutuplu 40A    | 70                          | 70       | 28 - 40                | 400                      | 271625       | 180,36           | 1          | 12         |
| NM8N-125Q 3 Kutuplu 50A    | 70                          | 70       | 35 - 50                | 500                      | 271626       | 180,36           | 1          | 12         |
| NM8N-125Q 3 Kutuplu 63A    | 70                          | 70       | 44,1 - 63              | 630                      | 271627       | 180,36           | 1          | 12         |
| NM8N-125Q 3 Kutuplu 80A    | 70                          | 70       | 56 - 80                | 800                      | 271628       | 180,36           | 1          | 12         |
| NM8N-125Q 3 Kutuplu 100A   | 70                          | 70       | 70 - 100               | 1000                     | 271629       | 184,68           | 1          | 12         |
| NM8N-125Q 3 Kutuplu 125A   | 70                          | 70       | 87,5 - 125             | 1250                     | 271630       | 220,32           | 1          | 12         |
| NM8N-250Q 3 Kutuplu 160A   | 70                          | 70       | 112 - 160              | 1120-1920                | 271196       | 225,72           | 1          | 8          |
| NM8N-250Q 3 Kutuplu 180A   | 70                          | 70       | 126 - 180              | 1260-2160                | 271197       | 250,56           | 1          | 8          |
| NM8N-250Q 3 Kutuplu 200A   | 70                          | 70       | 140 - 200              | 1400-2400                | 271198       | 275,40           | 1          | 8          |
| NM8N-250Q 3 Kutuplu 225A   | 70                          | 70       | 157,5 - 225            | 1575-2700                | 271199       | 278,64           | 1          | 8          |
| NM8N-250Q 3 Kutuplu 250A   | 70                          | 70       | 175 - 250              | 1750-3000                | 271200       | 280,80           | 1          | 8          |
| NM8N-400Q 3 Kutuplu 315A   | 70                          | 70       | 220,5 - 315            | 1575-3150                | 268960       | 684,72           | 1          | 2          |
| NM8N-400Q 3 Kutuplu 350A   | 70                          | 70       | 245 - 350              | 1750-3500                | 268961       | 736,56           | 1          | 2          |
| NM8N-400Q 3 Kutuplu 400A   | 70                          | 70       | 280 - 400              | 2000-4000                | 268962       | 773,28           | 1          | 2          |
| NM8N-630Q 3 Kutuplu 500A   | 70                          | 70       | 350 - 500              | 2500-5000                | 269267       | 929,88           | 1          | 2          |
| NM8N-630Q 3 Kutuplu 630A   | 70                          | 70       | 441 - 630              | 3150-6300                | 594641       | 1026,00          | 1          | 2          |
| NM8N-800Q 3 Kutuplu 630A   | 70                          | 70       | 441 - 630              | 3150-6300                | 272939       | 1181,52          | 1          | 1          |
| NM8N-800Q 3 Kutuplu 700A   | 70                          | 70       | 490 - 700              | 3500-7000                | 272940       | 1644,84          | 1          | 1          |
| NM8N-800Q 3 Kutuplu 800A   | 70                          | 70       | 560 - 800              | 4000-8000                | 272941       | 1782,00          | 1          | 1          |
| NM8N-1600Q 3 Kutuplu 1000A | 70                          | 70       | 700 - 1000             | 6000-10000               | 263083       | 2491,56          | 1          | 1          |
| NM8N-1600Q 3 Kutuplu 1250A | 70                          | 70       | 875 - 1250             | 7500-12500               | 263084       | 3081,24          | 1          | 1          |
| NM8N-1600Q 3 Kutuplu 1600A | 70                          | 70       | 1120 - 1600            | 9600-19200               | 263085       | 3838,32          | 1          | 1          |

## Kompakt Tip Devre Kesiciler

NM8N Serisi Alçak Gerilim Devre Kesiciler  
Ayarlı | Termik Manyetik | 3 Kutuplu | 100 kA



| Ürün Tanımı                | Kısa Devre Kesme Kapasitesi |          | Termik Ayar Sahası (A) | Manyetik Ayar Sahası (A) | Sipariş Kodu | Liste Fiyatı (€) | Kutu Adedi | Koli Adedi |
|----------------------------|-----------------------------|----------|------------------------|--------------------------|--------------|------------------|------------|------------|
|                            | Icu (kA)                    | Ics (kA) |                        |                          |              |                  |            |            |
| NM8N-125H 3 Kutuplu 16A    | 100                         | 100      | 11,2 - 16              | 160                      | 271661       | 204,12           | 1          | 12         |
| NM8N-125H 3 Kutuplu 20A    | 100                         | 100      | 14 - 20                | 200                      | 271662       | 204,12           | 1          | 12         |
| NM8N-125H 3 Kutuplu 25A    | 100                         | 100      | 17,5 - 25              | 250                      | 271663       | 204,12           | 1          | 12         |
| NM8N-125H 3 Kutuplu 32A    | 100                         | 100      | 22,4 - 32              | 320                      | 271664       | 204,12           | 1          | 12         |
| NM8N-125H 3 Kutuplu 40A    | 100                         | 100      | 28 - 40                | 400                      | 271665       | 204,12           | 1          | 12         |
| NM8N-125H 3 Kutuplu 50A    | 100                         | 100      | 35 - 50                | 500                      | 271666       | 204,12           | 1          | 12         |
| NM8N-125H 3 Kutuplu 63A    | 100                         | 100      | 44,1 - 63              | 630                      | 271667       | 204,12           | 1          | 12         |
| NM8N-125H 3 Kutuplu 80A    | 100                         | 100      | 56 - 80                | 800                      | 271668       | 204,12           | 1          | 12         |
| NM8N-125H 3 Kutuplu 100A   | 100                         | 100      | 70 - 100               | 1000                     | 271669       | 204,12           | 1          | 12         |
| NM8N-125H 3 Kutuplu 125A   | 100                         | 100      | 87,5 - 125             | 1250                     | 271670       | 219,24           | 1          | 12         |
| NM8N-250H 3 Kutuplu 160A   | 100                         | 100      | 112 - 160              | 1120-1920                | 271220       | 280,80           | 1          | 8          |
| NM8N-250H 3 Kutuplu 180A   | 100                         | 100      | 126 - 180              | 1260-2160                | 271221       | 293,76           | 1          | 8          |
| NM8N-250H 3 Kutuplu 200A   | 100                         | 100      | 140 - 200              | 1400-2400                | 271222       | 380,16           | 1          | 8          |
| NM8N-250H 3 Kutuplu 225A   | 100                         | 100      | 157,5 - 225            | 1575-2700                | 271223       | 384,48           | 1          | 8          |
| NM8N-250H 3 Kutuplu 250A   | 100                         | 100      | 175 - 250              | 1750-3000                | 271224       | 390,96           | 1          | 8          |
| NM8N-400H 3 Kutuplu 315A   | 100                         | 100      | 220,5 - 315            | 1575-3150                | 268972       | 766,80           | 1          | 2          |
| NM8N-400H 3 Kutuplu 350A   | 100                         | 100      | 245 - 350              | 1750-3500                | 268973       | 825,12           | 1          | 2          |
| NM8N-400H 3 Kutuplu 400A   | 100                         | 100      | 280 - 400              | 2000-4000                | 268974       | 866,16           | 1          | 2          |
| NM8N-630H 3 Kutuplu 500A   | 100                         | 100      | 350 - 500              | 2500-5000                | 269282       | 1041,12          | 1          | 2          |
| NM8N-630H 3 Kutuplu 630A   | 100                         | 100      | 441 - 630              | 3150-6300                | 594645       | 1134,00          | 1          | 2          |
| NM8N-800H 3 Kutuplu 630A   | 100                         | 100      | 441 - 630              | 3150-6300                | 272951       | 1323,00          | 1          | 1          |
| NM8N-800H 3 Kutuplu 700A   | 100                         | 100      | 490 - 700              | 3500-7000                | 272952       | 1842,48          | 1          | 1          |
| NM8N-800H 3 Kutuplu 800A   | 100                         | 100      | 560 - 800              | 4000-8000                | 272953       | 1995,84          | 1          | 1          |
| NM8N-1600H 3 Kutuplu 1000A | 100                         | 70       | 700 - 1000             | 6000-10000               | 263095       | 2790,72          | 1          | 1          |
| NM8N-1600H 3 Kutuplu 1250A | 100                         | 70       | 875 - 1250             | 7500-12500               | 263096       | 3450,60          | 1          | 1          |
| NM8N-1600H 3 Kutuplu 1600A | 100                         | 70       | 1120 - 1600            | 9600-19200               | 263097       | 4299,48          | 1          | 1          |

## Kompakt Tip Devre Kesiciler

NM8N Serisi Alçak Gerilim Devre Kesiciler  
Ayarlı | Termik Manyetik | 4 Kutuplu | 50 kA



| Ürün Tanımı                | Kısa Devre Kesme Kapasitesi |          | Termik Ayar Sahası (A) | Manyetik Ayar Sahası (A) | Sipariş Kodu | Liste Fiyatı (€) | Kutu Adedi | Koli Adedi |
|----------------------------|-----------------------------|----------|------------------------|--------------------------|--------------|------------------|------------|------------|
|                            | Icu (kA)                    | Ics (kA) |                        |                          |              |                  |            |            |
| NM8N-125S 4 Kutuplu 16A    | 50                          | 50       | 11,2 - 16              | 160                      | 271601       | 239,76           | 1          | 8          |
| NM8N-125S 4 Kutuplu 20A    | 50                          | 50       | 14 - 20                | 200                      | 271602       | 239,76           | 1          | 8          |
| NM8N-125S 4 Kutuplu 25A    | 50                          | 50       | 17,5 - 25              | 250                      | 271603       | 239,76           | 1          | 8          |
| NM8N-125S 4 Kutuplu 32A    | 50                          | 50       | 22,4 - 32              | 320                      | 271604       | 239,76           | 1          | 8          |
| NM8N-125S 4 Kutuplu 40A    | 50                          | 50       | 28 - 40                | 400                      | 271605       | 239,76           | 1          | 8          |
| NM8N-125S 4 Kutuplu 50A    | 50                          | 50       | 35 - 50                | 500                      | 271606       | 239,76           | 1          | 8          |
| NM8N-125S 4 Kutuplu 63A    | 50                          | 50       | 44,1 - 63              | 630                      | 271607       | 239,76           | 1          | 8          |
| NM8N-125S 4 Kutuplu 80A    | 50                          | 50       | 56 - 80                | 800                      | 271608       | 261,36           | 1          | 8          |
| NM8N-125S 4 Kutuplu 100A   | 50                          | 50       | 70 - 100               | 1000                     | 271609       | 261,36           | 1          | 8          |
| NM8N-125S 4 Kutuplu 125A   | 50                          | 50       | 87,5 - 125             | 1250                     | 271610       | 295,92           | 1          | 8          |
| NM8N-250S 4 Kutuplu 160A   | 50                          | 50       | 112 - 160              | 1120-1920                | 271184       | 367,20           | 1          | 8          |
| NM8N-250S 4 Kutuplu 180A   | 50                          | 50       | 126 - 180              | 1260-2160                | 271185       | 387,72           | 1          | 8          |
| NM8N-250S 4 Kutuplu 200A   | 50                          | 50       | 140 - 200              | 1400-2400                | 271186       | 394,20           | 1          | 8          |
| NM8N-250S 4 Kutuplu 225A   | 50                          | 50       | 157,5 - 225            | 1575-2700                | 271187       | 413,64           | 1          | 8          |
| NM8N-250S 4 Kutuplu 250A   | 50                          | 50       | 175 - 250              | 1750-3000                | 271188       | 422,28           | 1          | 8          |
| NM8N-400S 4 Kutuplu 315A   | 50                          | 50       | 220,5 - 315            | 1575-3150                | 268956       | 864,00           | 1          | 2          |
| NM8N-400S 4 Kutuplu 350A   | 50                          | 50       | 245 - 350              | 1750-3500                | 268957       | 909,36           | 1          | 2          |
| NM8N-400S 4 Kutuplu 400A   | 50                          | 50       | 280 - 400              | 2000-4000                | 268958       | 920,16           | 1          | 2          |
| NM8N-630S 4 Kutuplu 500A   | 50                          | 50       | 350 - 500              | 2500-5000                | 269262       | 1007,64          | 1          | 2          |
| NM8N-630S 4 Kutuplu 630A   | 50                          | 50       | 441 - 630              | 3150-6300                | 594642       | 1188,00          | 1          | 2          |
| NM8N-800S 4 Kutuplu 630A   | 50                          | 50       | 441 - 630              | 3150-6300                | 272935       | 1931,04          | 1          | 1          |
| NM8N-800S 4 Kutuplu 700A   | 50                          | 50       | 490 - 700              | 3500-7000                | 272936       | 2290,68          | 1          | 1          |
| NM8N-800S 4 Kutuplu 800A   | 50                          | 50       | 560 - 800              | 4000-8000                | 272937       | 2444,04          | 1          | 1          |
| NM8N-1600S 4 Kutuplu 1000A | 50                          | 50       | 700 - 1000             | 6000-10000               | 263079       | 3693,60          | 1          | 1          |
| NM8N-1600S 4 Kutuplu 1250A | 50                          | 50       | 875 - 1250             | 7500-12500               | 263080       | 3808,08          | 1          | 1          |
| NM8N-1600S 4 Kutuplu 1600A | 50                          | 50       | 1120 - 1600            | 9600-19200               | 263081       | 4199,04          | 1          | 1          |

# Kompakt Tip Devre Kesiciler

NM8N Serisi Alçak Gerilim Devre Kesiciler  
Ayarlı | Termik Manyetik | 4 Kutuplu | 70 kA



| Ürün Tanımı                | Kısa Devre Kesme Kapasitesi |          | Termik Ayar Sahası (A) | Manyetik Ayar Sahası (A) | Sipariş Kodu | Liste Fiyatı (€) | Kutu Adedi | Koli Adedi |
|----------------------------|-----------------------------|----------|------------------------|--------------------------|--------------|------------------|------------|------------|
|                            | Icu (kA)                    | Ics (kA) |                        |                          |              |                  |            |            |
| NM8N-125Q 4 Kutuplu 16A    | 70                          | 70       | 11,2 - 16              | 160                      | 271641       | 291,60           | 1          | 8          |
| NM8N-125Q 4 Kutuplu 20A    | 70                          | 70       | 14 - 20                | 200                      | 271642       | 291,60           | 1          | 8          |
| NM8N-125Q 4 Kutuplu 25A    | 70                          | 70       | 17,5 - 25              | 250                      | 271643       | 291,60           | 1          | 8          |
| NM8N-125Q 4 Kutuplu 32A    | 70                          | 70       | 22,4 - 32              | 320                      | 271644       | 291,60           | 1          | 8          |
| NM8N-125Q 4 Kutuplu 40A    | 70                          | 70       | 28 - 40                | 400                      | 271645       | 291,60           | 1          | 8          |
| NM8N-125Q 4 Kutuplu 50A    | 70                          | 70       | 35 - 50                | 500                      | 271646       | 291,60           | 1          | 8          |
| NM8N-125Q 4 Kutuplu 63A    | 70                          | 70       | 44,1 - 63              | 630                      | 271647       | 291,60           | 1          | 8          |
| NM8N-125Q 4 Kutuplu 80A    | 70                          | 70       | 56 - 80                | 800                      | 271648       | 318,60           | 1          | 8          |
| NM8N-125Q 4 Kutuplu 100A   | 70                          | 70       | 70 - 100               | 1000                     | 271649       | 318,60           | 1          | 8          |
| NM8N-125Q 4 Kutuplu 125A   | 70                          | 70       | 87,5 - 125             | 1250                     | 271650       | 361,80           | 1          | 8          |
| NM8N-250Q 4 Kutuplu 160A   | 70                          | 70       | 112 - 160              | 1120-1920                | 271208       | 448,20           | 1          | 8          |
| NM8N-250Q 4 Kutuplu 180A   | 70                          | 70       | 126 - 180              | 1260-2160                | 271209       | 465,48           | 1          | 8          |
| NM8N-250Q 4 Kutuplu 200A   | 70                          | 70       | 140 - 200              | 1400-2400                | 271210       | 481,68           | 1          | 8          |
| NM8N-250Q 4 Kutuplu 225A   | 70                          | 70       | 157,5 - 225            | 1575-2700                | 271211       | 496,80           | 1          | 8          |
| NM8N-250Q 4 Kutuplu 250A   | 70                          | 70       | 175 - 250              | 1750-3000                | 271212       | 515,16           | 1          | 8          |
| NM8N-400Q 4 Kutuplu 315A   | 70                          | 70       | 220,5 - 315            | 1575-3150                | 268968       | 1055,16          | 1          | 2          |
| NM8N-400Q 4 Kutuplu 350A   | 70                          | 70       | 245 - 350              | 1750-3500                | 268969       | 1091,88          | 1          | 2          |
| NM8N-400Q 4 Kutuplu 400A   | 70                          | 70       | 280 - 400              | 2000-4000                | 268970       | 1123,20          | 1          | 2          |
| NM8N-630Q 4 Kutuplu 500A   | 70                          | 70       | 350 - 500              | 2500-5000                | 269277       | 1230,12          | 1          | 2          |
| NM8N-630Q 4 Kutuplu 630A   | 70                          | 70       | 441 - 630              | 3150-6300                | 594644       | 1382,40          | 1          | 2          |
| NM8N-800Q 4 Kutuplu 630A   | 70                          | 70       | 441 - 630              | 3150-6300                | 272947       | 2357,64          | 1          | 1          |
| NM8N-800Q 4 Kutuplu 700A   | 70                          | 70       | 490 - 700              | 3500-7000                | 272948       | 2748,60          | 1          | 1          |
| NM8N-800Q 4 Kutuplu 800A   | 70                          | 70       | 560 - 800              | 4000-8000                | 272949       | 2982,96          | 1          | 1          |
| NM8N-1600Q 4 Kutuplu 1000A | 70                          | 70       | 700 - 1000             | 6000-10000               | 263091       | 4506,84          | 1          | 1          |
| NM8N-1600Q 4 Kutuplu 1250A | 70                          | 70       | 875 - 1250             | 7500-12500               | 263092       | 4647,24          | 1          | 1          |
| NM8N-1600Q 4 Kutuplu 1600A | 70                          | 70       | 1120 - 1600            | 9600-19200               | 263093       | 5039,28          | 1          | 1          |

## Kompakt Tip Devre Kesiciler

NM8N Serisi Alçak Gerilim Devre Kesiciler  
Ayarlı | Termik Manyetik | 4 Kutuplu | 100 kA



| Ürün Tanımı                | Kısa Devre Kesme Kapasitesi |          | Termik Ayar Sahası (A) | Manyetik Ayar Sahası (A) | Sipariş Kodu | Liste Fiyatı (€) | Kutu Adedi | Koli Adedi |
|----------------------------|-----------------------------|----------|------------------------|--------------------------|--------------|------------------|------------|------------|
|                            | Icu (kA)                    | Ics (kA) |                        |                          |              |                  |            |            |
| NM8N-125H 4 Kutuplu 16A    | 100                         | 100      | 11,2 - 16              | 160                      | 271681       | 335,88           | 1          | 8          |
| NM8N-125H 4 Kutuplu 20A    | 100                         | 100      | 14 - 20                | 200                      | 271682       | 335,88           | 1          | 8          |
| NM8N-125H 4 Kutuplu 25A    | 100                         | 100      | 17,5 - 25              | 250                      | 271683       | 335,88           | 1          | 8          |
| NM8N-125H 4 Kutuplu 32A    | 100                         | 100      | 22,4 - 32              | 320                      | 271684       | 335,88           | 1          | 8          |
| NM8N-125H 4 Kutuplu 40A    | 100                         | 100      | 28 - 40                | 400                      | 271685       | 335,88           | 1          | 8          |
| NM8N-125H 4 Kutuplu 50A    | 100                         | 100      | 35 - 50                | 500                      | 271686       | 335,88           | 1          | 8          |
| NM8N-125H 4 Kutuplu 63A    | 100                         | 100      | 44,1 - 63              | 630                      | 271687       | 335,88           | 1          | 8          |
| NM8N-125H 4 Kutuplu 80A    | 100                         | 100      | 56 - 80                | 800                      | 271688       | 367,20           | 1          | 8          |
| NM8N-125H 4 Kutuplu 100A   | 100                         | 100      | 70 - 100               | 1000                     | 271689       | 367,20           | 1          | 8          |
| NM8N-125H 4 Kutuplu 125A   | 100                         | 100      | 87,5 - 125             | 1250                     | 271690       | 415,80           | 1          | 8          |
| NM8N-250H 4 Kutuplu 160A   | 100                         | 100      | 112 - 160              | 1120-1920                | 271232       | 515,16           | 1          | 8          |
| NM8N-250H 4 Kutuplu 180A   | 100                         | 100      | 126 - 180              | 1260-2160                | 271233       | 535,68           | 1          | 8          |
| NM8N-250H 4 Kutuplu 200A   | 100                         | 100      | 140 - 200              | 1400-2400                | 271234       | 554,04           | 1          | 8          |
| NM8N-250H 4 Kutuplu 225A   | 100                         | 100      | 157,5 - 225            | 1575-2700                | 271235       | 570,24           | 1          | 8          |
| NM8N-250H 4 Kutuplu 250A   | 100                         | 100      | 175 - 250              | 1750-3000                | 271236       | 592,92           | 1          | 8          |
| NM8N-400H 4 Kutuplu 315A   | 100                         | 100      | 220,5 - 315            | 1575-3150                | 269218       | 1212,84          | 1          | 2          |
| NM8N-400H 4 Kutuplu 350A   | 100                         | 100      | 245 - 350              | 1750-3500                | 269219       | 1256,04          | 1          | 2          |
| NM8N-400H 4 Kutuplu 400A   | 100                         | 100      | 280 - 400              | 2000-4000                | 269220       | 1291,68          | 1          | 2          |
| NM8N-630H 4 Kutuplu 500A   | 100                         | 100      | 350 - 500              | 2500-5000                | 269292       | 1414,80          | 1          | 2          |
| NM8N-630H 4 Kutuplu 630A   | 100                         | 100      | 441 - 630              | 3150-6300                | 594647       | 1517,40          | 1          | 2          |
| NM8N-800H 4 Kutuplu 630A   | 100                         | 100      | 441 - 630              | 3150-6300                | 272959       | 2710,80          | 1          | 1          |
| NM8N-800H 4 Kutuplu 700A   | 100                         | 100      | 490 - 700              | 3500-7000                | 272960       | 3161,16          | 1          | 1          |
| NM8N-800H 4 Kutuplu 800A   | 100                         | 100      | 560 - 800              | 4000-8000                | 272961       | 3430,08          | 1          | 1          |
| NM8N-1600H 4 Kutuplu 1000A | 100                         | 70       | 700 - 1000             | 6000-10000               | 263103       | 5182,92          | 1          | 1          |
| NM8N-1600H 4 Kutuplu 1250A | 100                         | 70       | 875 - 1250             | 7500-12500               | 263104       | 5343,84          | 1          | 1          |
| NM8N-1600H 4 Kutuplu 1600A | 100                         | 70       | 1120 - 1600            | 9600-19200               | 263105       | 5795,28          | 1          | 1          |

# Kompakt Tip Devre Kesiciler

NM8N Serisi Alçak Gerilim Devre Kesiciler  
Ayarlı | Sadece Manyetik | 3 Kutuplu | 50 kA



| Ürün Tanımı              | Kısa Devre Kesme Kapasitesi |          | Manyetik Ayar Sahası (A) | Sipariş Kodu | Liste Fiyatı (€) | Kutu Adedi | Koli Adedi |
|--------------------------|-----------------------------|----------|--------------------------|--------------|------------------|------------|------------|
|                          | Icu (kA)                    | Ics (kA) |                          |              |                  |            |            |
| NM8N-125S 3 Kutuplu 16A  | 50                          | 50       | 192                      | 271841       | 219,24           | 1          | 12         |
| NM8N-125S 3 Kutuplu 20A  | 50                          | 50       | 240                      | 271842       | 219,24           | 1          | 12         |
| NM8N-125S 3 Kutuplu 25A  | 50                          | 50       | 300                      | 271843       | 219,24           | 1          | 12         |
| NM8N-125S 3 Kutuplu 32A  | 50                          | 50       | 384                      | 271844       | 219,24           | 1          | 12         |
| NM8N-125S 3 Kutuplu 40A  | 50                          | 50       | 480                      | 271845       | 219,24           | 1          | 12         |
| NM8N-125S 3 Kutuplu 50A  | 50                          | 50       | 600                      | 271846       | 219,24           | 1          | 12         |
| NM8N-125S 3 Kutuplu 63A  | 50                          | 50       | 756                      | 271847       | 219,24           | 1          | 12         |
| NM8N-125S 3 Kutuplu 80A  | 50                          | 50       | 960                      | 271848       | 219,24           | 1          | 12         |
| NM8N-125S 3 Kutuplu 100A | 50                          | 50       | 1200                     | 271849       | 219,24           | 1          | 12         |
| NM8N-125S 3 Kutuplu 125A | 50                          | 50       | 1500                     | 271850       | 334,80           | 1          | 12         |
| NM8N-250S 3 Kutuplu 160A | 50                          | 50       | 1440-2240                | 271428       | 334,80           | 1          | 8          |
| NM8N-250S 3 Kutuplu 180A | 50                          | 50       | 1620-2520                | 271429       | 334,80           | 1          | 8          |
| NM8N-250S 3 Kutuplu 200A | 50                          | 50       | 1800-2800                | 271430       | 334,80           | 1          | 8          |
| NM8N-250S 3 Kutuplu 225A | 50                          | 50       | 2025-3150                | 271431       | 334,80           | 1          | 8          |
| NM8N-250S 3 Kutuplu 250A | 50                          | 50       | 2250-3500                | 271432       | 334,80           | 1          | 8          |
| NM8N-400S 3 Kutuplu 315A | 50                          | 50       | 2835-4410                | 269503       | 818,64           | 1          | 2          |
| NM8N-400S 3 Kutuplu 350A | 50                          | 50       | 3150-4900                | 269504       | 818,64           | 1          | 2          |
| NM8N-400S 3 Kutuplu 400A | 50                          | 50       | 3600-5600                | 269505       | 819,72           | 1          | 2          |
| NM8N-630S 3 Kutuplu 500A | 50                          | 50       | 4500-7000                | 269527       | 879,12           | 1          | 2          |
| NM8N-800S 3 Kutuplu 630A | 50                          | 50       | 5670-8820                | 273074       | 1812,24          | 1          | 1          |
| NM8N-800S 3 Kutuplu 700A | 50                          | 50       | 6300-9800                | 273075       | 1813,32          | 1          | 1          |
| NM8N-800S 3 Kutuplu 800A | 50                          | 50       | 7200-11200               | 273076       | 1813,32          | 1          | 1          |

Ayarlı | Sadece Manyetik | 4 Kutuplu | 50 kA



| Ürün Tanımı              | Kısa Devre Kesme Kapasitesi |          | Manyetik Ayar Sahası (A) | Sipariş Kodu | Liste Fiyatı (€) | Kutu Adedi | Koli Adedi |
|--------------------------|-----------------------------|----------|--------------------------|--------------|------------------|------------|------------|
|                          | Icu (kA)                    | Ics (kA) |                          |              |                  |            |            |
| NM8N-125S 4 Kutuplu 16A  | 50                          | 50       | 192                      | 524601       | 270,00           | 1          | 12         |
| NM8N-125S 4 Kutuplu 20A  | 50                          | 50       | 240                      | 498827       | 270,00           | 1          | 12         |
| NM8N-125S 4 Kutuplu 25A  | 50                          | 50       | 300                      | 524602       | 270,00           | 1          | 12         |
| NM8N-125S 4 Kutuplu 32A  | 50                          | 50       | 384                      | 524603       | 270,00           | 1          | 12         |
| NM8N-125S 4 Kutuplu 40A  | 50                          | 50       | 480                      | 498826       | 270,00           | 1          | 12         |
| NM8N-125S 4 Kutuplu 50A  | 50                          | 50       | 600                      | 524604       | 270,00           | 1          | 12         |
| NM8N-125S 4 Kutuplu 63A  | 50                          | 50       | 756                      | 498825       | 270,00           | 1          | 12         |
| NM8N-125S 4 Kutuplu 80A  | 50                          | 50       | 960                      | 524605       | 270,00           | 1          | 12         |
| NM8N-125S 4 Kutuplu 100A | 50                          | 50       | 1200                     | 524600       | 270,00           | 1          | 12         |
| NM8N-125S 4 Kutuplu 125A | 50                          | 50       | 1500                     | 498824       | 378,00           | 1          | 12         |
| NM8N-250S 4 Kutuplu 160A | 50                          | 50       | 1440-2240                | 522602       | 378,00           | 1          | 8          |
| NM8N-250S 4 Kutuplu 180A | 50                          | 50       | 1620-2520                | 522603       | 378,00           | 1          | 8          |
| NM8N-250S 4 Kutuplu 200A | 50                          | 50       | 1800-2800                | 522604       | 378,00           | 1          | 8          |
| NM8N-250S 4 Kutuplu 225A | 50                          | 50       | 2025-3150                | 522605       | 378,00           | 1          | 8          |
| NM8N-250S 4 Kutuplu 250A | 50                          | 50       | 2250-3500                | 500492       | 378,00           | 1          | 8          |
| NM8N-400S 4 Kutuplu 315A | 50                          | 50       | 2835-4410                | 522648       | 896,40           | 1          | 2          |
| NM8N-400S 4 Kutuplu 350A | 50                          | 50       | 3150-4900                | 522649       | 896,40           | 1          | 2          |
| NM8N-400S 4 Kutuplu 400A | 50                          | 50       | 3600-5600                | 522650       | 896,40           | 1          | 2          |
| NM8N-630S 4 Kutuplu 500A | 50                          | 50       | 4500-7000                | 522675       | 972,00           | 1          | 2          |
| NM8N-800S 4 Kutuplu 630A | 50                          | 50       | 5670-8820                | 522693       | 1944,00          | 1          | 1          |
| NM8N-800S 4 Kutuplu 700A | 50                          | 50       | 6300-9800                | 522694       | 1944,00          | 1          | 1          |
| NM8N-800S 4 Kutuplu 800A | 50                          | 50       | 7200-11200               | 522695       | 1944,00          | 1          | 1          |

## Kompakt Tip Devre Kesiciler

NM8N Serisi Alçak Gerilim Devre Kesiciler  
Ayarlı | Elektronik | 3 Kutuplu | 50 kA



| Ürün Tanımı                | Kısa Devre Kesme Kapasitesi |          | Termik Ayar Sahası (A) | Manyetik Ayar Sahası (A) | Sipariş Kodu | Liste Fiyatı (€) | Kutu Adedi | Koli Adedi |
|----------------------------|-----------------------------|----------|------------------------|--------------------------|--------------|------------------|------------|------------|
|                            | Icu (kA)                    | Ics (kA) |                        |                          |              |                  |            |            |
| NM8N-250S 3 Kutuplu 32A    | 50                          | 50       | 12,8 - 32              | 64 - 384                 | 271331       | 424,44           | 1          | 8          |
| NM8N-250S 3 Kutuplu 63A    | 50                          | 50       | 25,2 - 63              | 126 - 756                | 271332       | 446,04           | 1          | 8          |
| NM8N-250S 3 Kutuplu 100A   | 50                          | 50       | 40 - 100               | 200 - 1200               | 271333       | 452,52           | 1          | 8          |
| NM8N-250S 3 Kutuplu 160A   | 50                          | 50       | 64 - 160               | 320 - 1920               | 271334       | 439,56           | 1          | 8          |
| NM8N-250S 3 Kutuplu 250A   | 50                          | 50       | 100 - 250              | 500 - 3000               | 271335       | 454,68           | 1          | 8          |
| NM8N-400S 3 Kutuplu 400A   | 50                          | 50       | 160 - 400              | 800 - 4800               | 269403       | 847,80           | 1          | 2          |
| NM8N-630S 3 Kutuplu 630A   | 50                          | 50       | 252 - 630              | 1260 - 7560              | 269426       | 873,72           | 1          | 2          |
| NM8N-800S 3 Kutuplu 800A   | 50                          | 50       | 320 - 800              | 1600 - 9600              | 273034       | 1677,24          | 1          | 1          |
| NM8N-1600S 3 Kutuplu 1000A | 50                          | 50       | 400 - 1000             | 2000 - 12000             | 263107       | 2245,32          | 1          | 1          |
| NM8N-1600S 3 Kutuplu 1250A | 50                          | 50       | 500 - 1250             | 2500 - 15000             | 263108       | 2777,76          | 1          | 1          |
| NM8N-1600S 3 Kutuplu 1600A | 50                          | 50       | 640 - 1600             | 3200 - 19200             | 263109       | 3979,80          | 1          | 1          |

NM8N Serisi Alçak Gerilim Devre Kesiciler  
Ayarlı | Elektronik | 4 Kutuplu | 50 kA



| Ürün Tanımı                | Kısa Devre Kesme Kapasitesi |          | Termik Ayar Sahası (A) | Manyetik Ayar Sahası (A) | Sipariş Kodu | Liste Fiyatı (€) | Kutu Adedi | Koli Adedi |
|----------------------------|-----------------------------|----------|------------------------|--------------------------|--------------|------------------|------------|------------|
|                            | Icu (kA)                    | Ics (kA) |                        |                          |              |                  |            |            |
| NM8N-250S 4 Kutuplu 32A    | 50                          | 50       | 12,8 - 32              | 64 - 384                 | 271336       | 506,52           | 1          | 8          |
| NM8N-250S 4 Kutuplu 63A    | 50                          | 50       | 25,2 - 63              | 126 - 756                | 271337       | 533,52           | 1          | 8          |
| NM8N-250S 4 Kutuplu 100A   | 50                          | 50       | 40 - 100               | 200 - 1200               | 271338       | 541,08           | 1          | 8          |
| NM8N-250S 4 Kutuplu 160A   | 50                          | 50       | 64 - 160               | 320 - 1920               | 271339       | 524,88           | 1          | 8          |
| NM8N-250S 4 Kutuplu 250A   | 50                          | 50       | 100 - 250              | 500 - 3000               | 271340       | 547,56           | 1          | 8          |
| NM8N-400S 4 Kutuplu 400A   | 50                          | 50       | 160 - 400              | 800 - 4800               | 269405       | 1068,12          | 1          | 2          |
| NM8N-630S 4 Kutuplu 630A   | 50                          | 50       | 252 - 630              | 1260 - 7560              | 269429       | 1101,60          | 1          | 2          |
| NM8N-800S 4 Kutuplu 800A   | 50                          | 50       | 320 - 800              | 1600 - 9600              | 273036       | 2124,36          | 1          | 1          |
| NM8N-1600S 4 Kutuplu 1000A | 50                          | 50       | 400 - 1000             | 2000 - 12000             | 263111       | 4062,96          | 1          | 1          |
| NM8N-1600S 4 Kutuplu 1250A | 50                          | 50       | 500 - 1250             | 2500 - 15000             | 263112       | 4189,32          | 1          | 1          |
| NM8N-1600S 4 Kutuplu 1600A | 50                          | 50       | 640 - 1600             | 3200 - 19200             | 263113       | 4619,16          | 1          | 1          |

## Kompakt Tip Devre Kesiciler

### NM8N Serisi Alçak Gerilim Devre Kesiciler Aksesuarlar

| Ürün Tanımı                       | Uyumlu Olduğu Kasa            | Sipariş Kodu | Liste Fiyatı (€) | Kutu Adedi | Koli Adedi |
|-----------------------------------|-------------------------------|--------------|------------------|------------|------------|
| Açtırma Bobini ( 220 V AC )       | NM8N-125                      | 269599       | 85,64            | 1          | 10         |
|                                   | NM8N-250/400/630              | 269604       | 87,91            | 1          | 8          |
|                                   | NM8N-800                      | 269610       | 201,96           | 1          | 8          |
|                                   | NM8N-1600                     | 263380       | 201,96           | 1          | 10         |
| Açtırma Bobini ( 24 V DC )        | NM8N-125                      | 269601       | 151,20           | 1          | 10         |
|                                   | NM8N-250/400/630              | 269606       | 154,44           | 1          | 8          |
|                                   | NM8N-800                      | 269612       | 240,84           | 1          | 8          |
|                                   | NM8N-1600                     | 263382       | 240,84           | 1          | 10         |
| Yardımcı KONTAK                   | NM8N-125/250/400/630/800/1600 | 265343       | 28,84            | 1          | 50         |
| Alarm KONTAĞI                     | NM8N-125/250/400/630/800/1600 | 265345       | 33,80            | 1          | 50         |
| Düşük Gerilim Bobini ( 220 V AC ) | NM8N-125                      | 269615       | 93,85            | 1          | 10         |
|                                   | NM8N-250/400/630              | 269621       | 93,85            | 1          | 8          |
|                                   | NM8N-800                      | 269628       | 167,40           | 1          | 8          |
|                                   | NM8N-1600                     | 263388       | 318,60           | 1          | 10         |
| Düşük Gerilim Bobini ( 24 V DC )  | NM8N-125                      | 269617       | 140,40           | 1          | 10         |
|                                   | NM8N-250/400/630              | 269623       | 140,40           | 1          | 8          |
|                                   | NM8N-800                      | 269630       | 167,40           | 1          | 8          |
| Motor (AC220-240V/ DC220V)        | NM8N-125                      | 269635       | 479,52           | 1          | 8          |
|                                   | NM8N-250                      | 269639       | 479,52           | 1          | 8          |
|                                   | NM8N-400/630                  | 269643       | 1102,68          | 1          | 4          |
|                                   | NM8N-800                      | 269647       | 1137,24          | 1          | 4          |
|                                   | NM8N-1600                     | 396284       | 1161,00          | 1          | 4          |

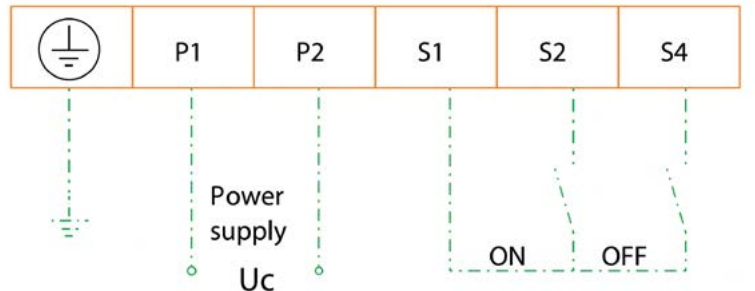

Motor aksesuarı bağlantılarını üstteki şemaya göre gerçekleştiriniz. S1, S2 ve S4 terminallerine kesinlikle enerji verilmemelidir. Enerji verilmesi durumunda motor aksesuarı zarar görecektir.

## Kompakt Tip Devre Kesiciler

### NM8N Serisi Alçak Gerilim Devre Kesiciler Aksesuarlar

| Ürün Tanımı   | Uyumlu Olduğu Kasa                                 | Sipariş Kodu | Liste Fiyatı (€) | Kutu Adedi | Koli Adedi |
|---|--|--------------|------------------|------------|------------|
| Ekonomik Seri Mili Uzatılmış Döner Kurma Kolu Mekanizması | NM8N-125 3P  | 269650       | 73,87            | 1          | 6          |
|   | NM8N-125 4P  | 269651       | 85,64            | 1          | 6          |
|   | NM8N-250 3P  | 269652       | 105,52           | 1          | 6          |
|   | NM8N-250 4P  | 269653       | 85,64            | 1          | 6          |
|   | NM8N-400/630                                       | 269654       | 98,50            | 1          | 4          |
|   | NM8N-800   | 269655       | 198,72           | 1          | 4          |
| Direkt Döner Kurma Kolu Mekanizması                       | NM8N-125   | 269656       | 52,81            | 1          | 10         |
|   | NM8N-250   | 269658       | 52,81            | 1          | 8          |
|   | NM8N-400/630                                       | 269662       | 79,70            | 1          | 6          |
| Mili Uzatılmış Döner Kurma Kolu Mekanizması               | NM8N-125   | 269666       | 105,52           | 1          | 8          |
|   | NM8N-250   | 269668       | 105,52           | 1          | 8          |
|   | NM8N-400/630                                       | 269672       | 111,24           | 1          | 6          |
| Kilitleme Aksesuarı                                       | NM8N-125   | 269676       | 14,90            | 1          | 50         |
|   | NM8N-250   | 269677       | 15,98            | 1          | 50         |
|   | NM8N-400/630                                       | 269678       | 15,98            | 1          | 50         |
| Sabit Tip Şalteri Soketli Tipe Dönüştürme Aksesuarı       | NM8N-125 3P  | 269734       | 249,48           | 1          | 4          |
|   | NM8N-125 4P  | 269735       | 279,72           | 1          | 4          |
|   | NM8N-250 3P  | 269738       | 291,60           | 1          | 4          |
|   | NM8N-250 4P  | 269739       | 381,24           | 1          | 4          |
|   | NM8N-400/630                                       | 269742       | 859,68           | 1          | 2          |
|   | NM8N-800   | 269743       | 1036,80          | 1          | 2          |
| Din Rayı Bağlantı Aksesuarı                               | NM8N-125 3P  | 269758       | 12,64            | 1          | 20         |
|   | NM8N-125 4P  | 269759       | 15,44            | 1          | 20         |
|   | NM8N-250 3P  | 269760       | 14,04            | 1          | 20         |
|   | NM8N-250 4P  | 269761       | 14,04            | 1          | 20         |
| Kaçak Akım Koruma Modülü                                  | NM8NL-125 3P RCD1 (0.03/0.05/0.1/0.2/0.3/0.5/1/2A) | 449979       | 343,44           | 1          | 1          |
|   | NM8NL-250 3P RCD1 (0.03/0.05/0.1/0.2/0.3/0.5/1/2A) | 449981       | 423,36           | 1          | 1          |
|   | NM8NL-400 3P RCD1 (0.03/0.05/0.1/0.2/0.3/0.5/1/2A) | 449983       | 632,88           | 1          | 1          |
|   | NM8NL-630 3P RCD1 (0.03/0.05/0.1/0.2/0.3/0.5/1/2A) | 449985       | 632,88           | 1          | 1          |
|   | NM8NL-125 4P RCD1 (0.03/0.05/0.1/0.2/0.3/0.5/1/2A) | 449980       | 380,16           | 1          | 1          |
|   | NM8NL-250 4P RCD1 (0.03/0.05/0.1/0.2/0.3/0.5/1/2A) | 449982       | 482,76           | 1          | 1          |
|   | NM8NL-400 4P RCD1 (0.03/0.05/0.1/0.2/0.3/0.5/1/2A) | 449984       | 764,64           | 1          | 1          |
|   | NM8NL-630 4P RCD1 (0.03/0.05/0.1/0.2/0.3/0.5/1/2A) | 449986       | 764,64           | 1          | 1          |
| Uzatma Barası   | NM8N-125 3P  | 269704       | 25,93            | 80         | 160        |
|   | NM8N-125 4P  | 269705       | 33,19            | 35         | 70         |
|   | NM8N-250 3P  | 269708       | 51,93            | 25         | 50         |
|   | NM8N-250 4P  | 269709       | 68,44            | 25         | 50         |
|   | NM8N-400/630 3P                                    | 269710       | 155,26           | 6          | 12         |
|   | NM8N-400/630 4P                                    | 269711       | 206,22           | 4          | 8          |
|   | NM8N-800 3P  | 304854       | 314,15           | 5          | 10         |
|   | NM8N-800 4P  | 304855       | 417,48           | 4          | 8          |
|   | NM8N-1600 (800-1250A) 3P                           | 263407       | 474,22           | 4          | 8          |
|   | NM8N-1600 (800-1250A) 4P                           | 263408       | 608,59           | 4          | 8          |
|   | NM8N-1600 (1600A) 3P                               | 263409       | 806,22           | 2          | 4          |
|   | NM8N-1600 (1600A) 4P                               | 263410       | 1.078,52         | 2          | 4          |

Not: Uzatma baraları set halinde gelir. 3 kutuplularda 6 adet, 4 kutuplularda 8 adet olarak çıkmaktadır.

## NM8N Serisi Ekranlı Ayarlı Termik Manyetik Şalter

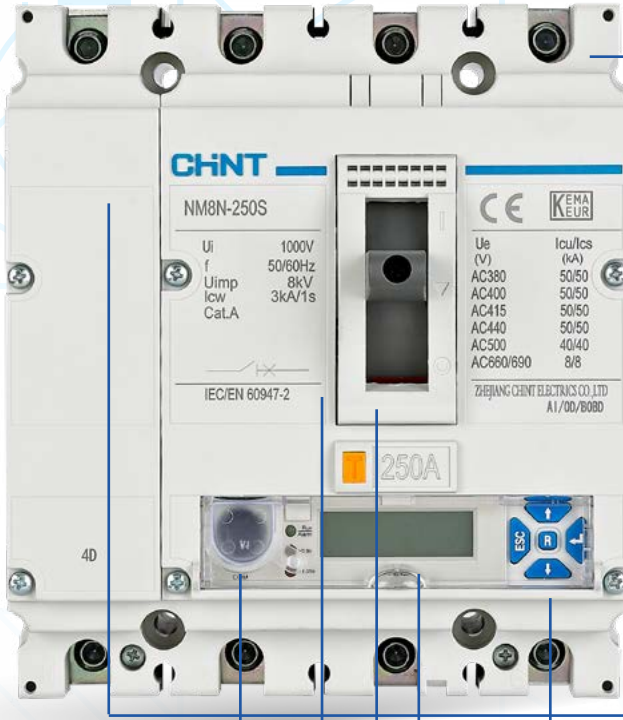

- 63A...1600A Anma Akımı
- LSIG Koruma
- LCD Ekran
- Evrensel Tuş Takımı
- 3 veya 4 Kutup Seçenekleri
- MODBUS Haberleşme Arayüzü
- Hassas Ayarlanabilir Termik ve Manyetik Akım Koruma

NM8N Serisi LCD ekranlı ürünler hakkında detaylı bilgi ve güncel fiyatlar için lütfen bizimle iletişime geçiniz.



## AÇIK TİP ŞALTERLER

# 10

## Açık Tip Şalterler

### NXA Serisi Açık Tip Şalterler (LSIG Koruma) 3 Kutuplu |Sabit Tip

Kısa Devre  
Kesme  
Kapasitesi  
380/400/415  
V AC

| Ürün Tanımı               | Nominal Akım In (A) | Icu (kA) | Ics (kA) | Termik Ayar Sahası Ir (A) | Manyetik Ayar Sahası Ii (A) | Sipariş Kodu | Liste Fiyatı (€) | Kutu Adedi | Koli Adedi |
|---------------------------|---------------------|----------|----------|---------------------------|-----------------------------|--------------|------------------|------------|------------|
| NXA16S04-MF3<br>3 Kutuplu | 400                 | 42       | 42       | 160 - 400                 | 800 - 6000                  | 193248       | 2.215,08         | 1          | 1          |
| NXA16S06-MF3<br>3 Kutuplu | 630                 | 42       | 42       | 252 - 630                 | 1260 - 9450                 | 193256       | 2.304,72         | 1          | 1          |
| NXA16S08-MF3<br>3 Kutuplu | 800                 | 42       | 42       | 320 - 800                 | 1600 - 12000                | 193264       | 2.323,08         | 1          | 1          |
| NXA16S10-MF3<br>3 Kutuplu | 1000                | 42       | 42       | 400 - 1000                | 2000 - 15000                | 193272       | 2.390,04         | 1          | 1          |
| NXA16S12-MF3<br>3 Kutuplu | 1250                | 42       | 42       | 500 - 1250                | 2500 - 18750                | 193280       | 2.460,24         | 1          | 1          |
| NXA16S16-MF3<br>3 Kutuplu | 1600                | 42       | 42       | 640 - 1600                | 3200 - 24000                | 193288       | 2.531,52         | 1          | 1          |
| NXA16H04-MF3<br>3 Kutuplu | 400                 | 50       | 50       | 160 - 400                 | 800 - 6000                  | 942431       | 2.258,28         | 1          | 1          |
| NXA16H06-MF3<br>3 Kutuplu | 630                 | 50       | 50       | 252 - 630                 | 1260 - 9450                 | 942439       | 2.347,92         | 1          | 1          |
| NXA16H08-MF3<br>3 Kutuplu | 800                 | 50       | 50       | 320 - 800                 | 1600 - 12000                | 942447       | 2.366,28         | 1          | 1          |
| NXA16H10-MF3<br>3 Kutuplu | 1000                | 50       | 50       | 400 - 1000                | 2000 - 15000                | 942455       | 2.433,24         | 1          | 1          |
| NXA16H12-MF3<br>3 Kutuplu | 1250                | 50       | 50       | 500 - 1250                | 2500 - 18750                | 942463       | 2.503,44         | 1          | 1          |
| NXA16H16-MF3<br>3 Kutuplu | 1600                | 50       | 50       | 640 - 1600                | 3200 - 24000                | 942471       | 2.574,72         | 1          | 1          |
| NXA20S06-MF3<br>3 Kutuplu | 630                 | 65       | 65       | 252 - 630                 | 1260 - 9450                 | 193344       | 2.323,08         | 1          | 1          |
| NXA20S08-MF3<br>3 Kutuplu | 800                 | 65       | 65       | 320 - 800                 | 1600 - 12000                | 193352       | 2.412,72         | 1          | 1          |
| NXA20S10-MF3<br>3 Kutuplu | 1000                | 65       | 65       | 400 - 1000                | 2000 - 15000                | 193360       | 2.431,08         | 1          | 1          |
| NXA20S12-MF3<br>3 Kutuplu | 1250                | 65       | 65       | 500 - 1250                | 2500 - 18750                | 193368       | 2.498,04         | 1          | 1          |
| NXA20S16-MF3<br>3 Kutuplu | 1600                | 65       | 65       | 640 - 1600                | 3200 - 24000                | 193376       | 2.568,24         | 1          | 1          |
| NXA20S20-MF3<br>3 Kutuplu | 2000                | 65       | 65       | 800 - 2000                | 4000 - 30000                | 193384       | 3.302,64         | 1          | 1          |
| NXA32N16-MF3<br>3 Kutuplu | 1600                | 80       | 80       | 640 - 1600                | 3200 - 24000                | 943135       | 2.810,02         | 1          | 1          |
| NXA32N20-MF3<br>3 Kutuplu | 2000                | 80       | 80       | 800 - 2000                | 4000 - 30000                | 943143       | 3.551,22         | 1          | 1          |
| NXA32N25-MF3<br>3 Kutuplu | 2500                | 80       | 80       | 1000 - 2500               | 5000 - 37500                | 943151       | 4.357,80         | 1          | 1          |
| NXA32N32-MF3<br>3 Kutuplu | 3200                | 80       | 80       | 1280 - 3200               | 6400 - 48000                | 943159       | 4.878,36         | 1          | 1          |
| NXA40N36-MF3<br>3 Kutuplu | 3600                | 80       | 80       | 1440 - 3600               | 7200 - 54000                | 943271       | 6.480,00         | 1          | 1          |
| NXA40N40-MF3<br>3 Kutuplu | 4000                | 80       | 80       | 1600 - 4000               | 8000 - 60000                | 943279       | 7.862,40         | 1          | 1          |
| NXA40S32-MF3<br>3 Kutuplu | 3200                | 85       | 85       | 1280 - 3200               | 6400 - 48000                | 193504       | 5.066,10         | 1          | 1          |
| NXA40S36-MF3<br>3 Kutuplu | 3600                | 85       | 85       | 1440 - 3600               | 7200 - 50000                | 193512       | 6.588,00         | 1          | 1          |
| NXA40S40-MF3<br>3 Kutuplu | 4000                | 85       | 85       | 1600 - 4000               | 8000 - 50000                | 193520       | 7.938,00         | 1          | 1          |
| NXA63H40-MF3<br>3 Kutuplu | 4000                | 120      | 120      | 1600 - 4000               | 8000 - 60000                | 259042       | 11.664,00        | 1          | 1          |
| NXA63H50-MF3<br>3 Kutuplu | 5000                | 120      | 120      | 2000 - 5000               | 10000 - 63000               | 259041       | 12.534,48        | 1          | 1          |
| NXA63H63-MF3<br>3 Kutuplu | 6300                | 120      | 120      | 2520 - 6300               | 12600 - 63000               | 259040       | 14.290,56        | 1          | 1          |



## Açık Tip Şalterler

### NXA Serisi Açık Tip Şalterler (LSIG Koruma) 4 Kutuplu |Sabit Tip

Kısa Devre  
Kesme  
Kapasitesi  
380/400/415  
V AC

| Ürün Tanımı                | Nominal Akım In (A) | Icu (kA) | Ics (kA) | Termik Ayar Sahası Ir (A) | Manyetik Ayar Sahası İi (A) | Sipariş Kodu | Liste Fiyatı (€) | Kutu Adedi | Koli Adedi |
|----------------------------|---------------------|----------|----------|---------------------------|-----------------------------|--------------|------------------|------------|------------|
| NXA16S04-MF4<br>4 Kutuplu  | 400                 | 42       | 42       | 160 - 400                 | 800 - 6000                  | 193250       | 2.484,00         | 1          | 1          |
| NXA16S06-MF4<br>4 Kutuplu  | 630                 | 42       | 42       | 252 - 630                 | 1260 - 9450                 | 193258       | 2.682,72         | 1          | 1          |
| NXA16S08-MF4<br>4 Kutuplu  | 800                 | 42       | 42       | 320 - 800                 | 1600 - 12000                | 193266       | 2.706,48         | 1          | 1          |
| NXA16S10-MF4<br>4 Kutuplu  | 1000                | 42       | 42       | 400 - 1000                | 2000 - 15000                | 193274       | 3.148,20         | 1          | 1          |
| NXA16S12-MF4<br>4 Kutuplu  | 1250                | 42       | 42       | 500 - 1250                | 2500 - 18750                | 193282       | 3.381,48         | 1          | 1          |
| NXA16S16-MF4<br>4 Kutuplu  | 1600                | 42       | 42       | 640 - 1600                | 3200 - 24000                | 193290       | 3.614,76         | 1          | 1          |
| NXA16H04-MF4<br>4 Kutuplu  | 400                 | 50       | 50       | 160 - 400                 | 800 - 6000                  | 942433       | 2.592,00         | 1          | 1          |
| NXA16H06-MF4<br>4 Kutuplu  | 630                 | 50       | 50       | 252 - 630                 | 1260 - 9450                 | 942441       | 2.790,72         | 1          | 1          |
| NXA16H08-MF4<br>4 Kutuplu  | 800                 | 50       | 50       | 320 - 800                 | 1600 - 12000                | 942449       | 2.814,48         | 1          | 1          |
| NXA16H10-MF4<br>4 Kutuplu  | 1000                | 50       | 50       | 400 - 1000                | 2000 - 15000                | 942457       | 3.256,20         | 1          | 1          |
| NXA16H12-MF4<br>4 Kutuplu  | 1250                | 50       | 50       | 500 - 1250                | 2500 - 18750                | 942465       | 3.489,48         | 1          | 1          |
| NXA16H16-MF4<br>4 Kutuplu  | 1600                | 50       | 50       | 640 - 1600                | 3200 - 24000                | 942473       | 3.722,76         | 1          | 1          |
| NXA20S06-MF4<br>4 Kutuplu  | 630                 | 65       | 65       | 252 - 630                 | 1260 - 9450                 | 193346       | 2.721,60         | 1          | 1          |
| NXA20S08-MF4<br>4 Kutuplu  | 800                 | 65       | 65       | 320 - 800                 | 1600 - 12000                | 193354       | 2.920,32         | 1          | 1          |
| NXA20S10-MF4<br>4 Kutuplu  | 1000                | 65       | 65       | 400 - 1000                | 2000 - 15000                | 193362       | 2.944,08         | 1          | 1          |
| NXA20S12-MF4<br>4 Kutuplu  | 1250                | 65       | 65       | 500 - 1250                | 2500 - 18750                | 193370       | 3.385,80         | 1          | 1          |
| NXA20S16-MF4<br>4 Kutuplu  | 1600                | 65       | 65       | 640 - 1600                | 3200 - 24000                | 193378       | 3.619,08         | 1          | 1          |
| NXA20S20-MF4<br>4 Kutuplu  | 2000                | 65       | 65       | 800 - 2000                | 4000 - 30000                | 193386       | 4.015,44         | 1          | 1          |
| NXA32N16-MF4<br>4 Kutuplu  | 1600                | 80       | 80       | 640 - 1600                | 3200 - 24000                | 943137       | 3.889,08         | 1          | 1          |
| NXA32N20-MF4<br>4 Kutuplu  | 2000                | 80       | 80       | 800 - 2000                | 4000 - 30000                | 943145       | 4.285,44         | 1          | 1          |
| NXA32N25-MF4<br>4 Kutuplu  | 2500                | 80       | 80       | 1000 - 2500               | 5000 - 37500                | 943153       | 5.428,08         | 1          | 1          |
| NXA32N32-MF4<br>4 Kutuplu  | 3200                | 80       | 80       | 1280 - 3200               | 6400 - 48000                | 943161       | 6.122,52         | 1          | 1          |
| NXA40N36-MF4<br>4 Kutuplu  | 3600                | 80       | 80       | 1440 - 3600               | 7200 - 54000                | 943273       | 7.560,00         | 1          | 1          |
| NXA40N40-MF4<br>4 Kutuplu  | 4000                | 80       | 80       | 1600 - 4000               | 8000 - 60000                | 943281       | 8.445,60         | 1          | 1          |
| NXA40S32-MF4<br>4 Kutuplu  | 3200                | 85       | 85       | 1280 - 3200               | 6400 - 48000                | 193506       | 6.315,96         | 1          | 1          |
| NXA40S36-MF4<br>4 Kutuplu  | 3600                | 85       | 85       | 1440 - 3600               | 7200 - 50000                | 193514       | 7.560,00         | 1          | 1          |
| NXA40S40-MF4<br>4 Kutuplu  | 4000                | 85       | 85       | 1600 - 4000               | 8000 - 50000                | 193522       | 8.748,00         | 1          | 1          |
| NXA63H40-MF4<br>4 Kutuplu* | 4000                | 120      | 120      | 1600 - 4000               | 8000 - 60000                | 217565       | 12.960,00        | 1          | 1          |
| NXA63H50-MF4<br>4 Kutuplu* | 5000                | 120      | 120      | 2000 - 5000               | 10000 - 63000               | 217561       | 13.608,00        | 1          | 1          |

Not\*: 217565 ve 217561 kodlu ürünler dahili motorlu olarak sevk edilmektedir.



## Açık Tip Şalterler

NXA Serisi Açık Tip Şalterler (LSIG Koruma)  
3 Kutuplu | Çekmeceli Tip

Kısa Devre  
Kesme  
Kapasitesi  
380/400/415  
V AC

| Ürün Tanımı                      | Nominal Akım In (A) | Icu (kA) | Ics (kA) | Termik Ayar Sahası Ir (A) | Manyetik Ayar Sahası Ii (A) | Sipariş Kodu | Liste Fiyatı (€) | Kutu Adedi | Koli Adedi |
|----------------------------------|---------------------|----------|----------|---------------------------|-----------------------------|--------------|------------------|------------|------------|
| NXA16S04-MD3 3 Kutuplu Çekmeceli | 400                 | 42       | 42       | 160 - 400                 | 800 - 6000                  | 193247       | 2.914,92         | 1          | 1          |
| NXA16S06-MD3 3 Kutuplu Çekmeceli | 630                 | 42       | 42       | 252 - 630                 | 1260 - 9450                 | 193255       | 2.985,12         | 1          | 1          |
| NXA16S08-MD3 3 Kutuplu Çekmeceli | 800                 | 42       | 42       | 320 - 800                 | 1600 - 12000                | 193263       | 3.031,56         | 1          | 1          |
| NXA16S10-MD3 3 Kutuplu Çekmeceli | 1000                | 42       | 42       | 400 - 1000                | 2000 - 15000                | 193271       | 3.089,88         | 1          | 1          |
| NXA16S12-MD3 3 Kutuplu Çekmeceli | 1250                | 42       | 42       | 500 - 1250                | 2500 - 18750                | 193279       | 3.132,00         | 1          | 1          |
| NXA16S16-MD3 3 Kutuplu Çekmeceli | 1600                | 42       | 42       | 640 - 1600                | 3200 - 24000                | 193287       | 3.677,40         | 1          | 1          |
| NXA16H04-MD3 3 Kutuplu Çekmeceli | 400                 | 50       | 50       | 160 - 400                 | 800 - 6000                  | 942430       | 3.001,32         | 1          | 1          |
| NXA16H06-MD3 3 Kutuplu Çekmeceli | 630                 | 50       | 50       | 252 - 630                 | 1260 - 9450                 | 942438       | 3.071,52         | 1          | 1          |
| NXA16H08-MD3 3 Kutuplu Çekmeceli | 800                 | 50       | 50       | 320 - 800                 | 1600 - 12000                | 942446       | 3.117,96         | 1          | 1          |
| NXA16H10-MD3 3 Kutuplu Çekmeceli | 1000                | 50       | 50       | 400 - 1000                | 2000 - 15000                | 942454       | 3.176,28         | 1          | 1          |
| NXA16H12-MD3 3 Kutuplu Çekmeceli | 1250                | 50       | 50       | 500 - 1250                | 2500 - 18750                | 942462       | 3.218,40         | 1          | 1          |
| NXA16H16-MD3 3 Kutuplu Çekmeceli | 1600                | 50       | 50       | 640 - 1600                | 3200 - 24000                | 942470       | 3.763,80         | 1          | 1          |
| NXA20S06-MD3 3 Kutuplu Çekmeceli | 630                 | 65       | 65       | 252 - 630                 | 1260 - 9450                 | 193343       | 3.222,72         | 1          | 1          |
| NXA20S08-MD3 3 Kutuplu Çekmeceli | 800                 | 65       | 65       | 320 - 800                 | 1600 - 12000                | 193351       | 3.269,16         | 1          | 1          |
| NXA20S10-MD3 3 Kutuplu Çekmeceli | 1000                | 65       | 65       | 400 - 1000                | 2000 - 15000                | 193359       | 3.327,48         | 1          | 1          |
| NXA20S12-MD3 3 Kutuplu Çekmeceli | 1250                | 65       | 65       | 500 - 1250                | 2500 - 18750                | 193367       | 3.369,60         | 1          | 1          |
| NXA20S16-MD3 3 Kutuplu Çekmeceli | 1600                | 65       | 65       | 640 - 1600                | 3200 - 24000                | 193375       | 3.915,00         | 1          | 1          |
| NXA20S20-MD3 3 Kutuplu Çekmeceli | 2000                | 65       | 65       | 800 - 2000                | 4000 - 30000                | 193383       | 4.486,32         | 1          | 1          |
| NXA32N16-MD3 3 Kutuplu Çekmeceli | 1600                | 80       | 80       | 640 - 1600                | 3200 - 24000                | 943134       | 4.347,00         | 1          | 1          |
| NXA32N20-MD3 3 Kutuplu Çekmeceli | 2000                | 80       | 80       | 800 - 2000                | 4000 - 30000                | 943142       | 4.918,32         | 1          | 1          |
| NXA32N25-MD3 3 Kutuplu Çekmeceli | 2500                | 80       | 80       | 1000 - 2500               | 5000 - 37500                | 943150       | 5.769,36         | 1          | 1          |
| NXA32N32-MD3 3 Kutuplu Çekmeceli | 3200                | 80       | 80       | 1280 - 3200               | 6400 - 48000                | 943158       | 6.737,04         | 1          | 1          |
| NXA40N32-MD3 3 Kutuplu Çekmeceli | 3200                | 80       | 80       | 1280 - 3200               | 6400 - 48000                | 943262       | 7.020,00         | 1          | 1          |
| NXA40N36-MD3 3 Kutuplu Çekmeceli | 3600                | 80       | 80       | 1440 - 3600               | 7200 - 54000                | 943270       | 7.344,00         | 1          | 1          |
| NXA40N40-MD3 3 Kutuplu Çekmeceli | 4000                | 80       | 80       | 1600 - 4000               | 8000 - 60000                | 943278       | 9.028,80         | 1          | 1          |
| NXA40S32-MD3 3 Kutuplu Çekmeceli | 3200                | 85       | 85       | 1280 - 3200               | 6400 - 48000                | 193503       | 7.128,00         | 1          | 1          |
| NXA40S36-MD3 3 Kutuplu Çekmeceli | 3600                | 85       | 85       | 1440 - 3600               | 7200 - 50000                | 193511       | 7.452,00         | 1          | 1          |
| NXA40S40-MD3 3 Kutuplu Çekmeceli | 4000                | 85       | 85       | 1600 - 4000               | 8000 - 50000                | 193519       | 8.640,00         | 1          | 1          |
| NXA63H40-MD3 3 Kutuplu Çekmeceli | 4000                | 120      | 120      | 1600 - 4000               | 8000 - 60000                | 263607       | 13.500,00        | 1          | 1          |
| NXA63H50-MD3 3 Kutuplu Çekmeceli | 5000                | 120      | 120      | 2000 - 5000               | 10000 - 63000               | 263611       | 18.186,12        | 1          | 1          |
| NXA63H63-MD3 3 Kutuplu Çekmeceli | 6300                | 120      | 120      | 2520 - 6300               | 12600 - 63000               | 259028       | 20.007,00        | 1          | 1          |



Not: Çekmeceli açık tip şalterlerimizin çekmece ünitesi, fiyata dahildir.

## Açık Tip Şalterler

NXA Serisi Açık Tip Şalterler (LSIG Koruma)  
4 Kutuplu | Çekmeceli Tip

Kısa Devre  
Kesme  
Kapasitesi  
380/400/415  
V AC



| Ürün Tanımı                      | Nominal Akım In (A) | Icu (kA) | Ics (kA) | Termik Ayar Sahası Ir (A) | Manyetik Ayar Sahası Ii (A) | Sipariş Kodu | Liste Fiyatı (€) | Kutu Adedi | Koli Adedi |
|----------------------------------|---------------------|----------|----------|---------------------------|-----------------------------|--------------|------------------|------------|------------|
| NXA16S04-MD4 4 Kutuplu Çekmeceli | 400                 | 42       | 42       | 160 - 400                 | 800 - 6000                  | 193249       | 2.683,80         | 1          | 1          |
| NXA16S06-MD4 4 Kutuplu Çekmeceli | 630                 | 42       | 42       | 252 - 630                 | 1260 - 9450                 | 193257       | 3.818,88         | 1          | 1          |
| NXA16S08-MD4 4 Kutuplu Çekmeceli | 800                 | 42       | 42       | 320 - 800                 | 1600 - 12000                | 193265       | 3.850,20         | 1          | 1          |
| NXA16S10-MD4 4 Kutuplu Çekmeceli | 1000                | 42       | 42       | 400 - 1000                | 2000 - 15000                | 193273       | 3.906,36         | 1          | 1          |
| NXA16S12-MD4 4 Kutuplu Çekmeceli | 1250                | 42       | 42       | 500 - 1250                | 2500 - 18750                | 193281       | 3.935,52         | 1          | 1          |
| NXA16S16-MD4 4 Kutuplu Çekmeceli | 1600                | 42       | 42       | 640 - 1600                | 3200 - 24000                | 193289       | 4.395,60         | 1          | 1          |
| NXA16H04-MD4 4 Kutuplu Çekmeceli | 400                 | 50       | 50       | 160 - 400                 | 800 - 6000                  | 942432       | 2.791,80         | 1          | 1          |
| NXA16H06-MD4 4 Kutuplu Çekmeceli | 630                 | 50       | 50       | 252 - 630                 | 1260 - 9450                 | 942440       | 3.926,88         | 1          | 1          |
| NXA16H08-MD4 4 Kutuplu Çekmeceli | 800                 | 50       | 50       | 320 - 800                 | 1600 - 12000                | 942448       | 3.958,20         | 1          | 1          |
| NXA16H10-MD4 4 Kutuplu Çekmeceli | 1000                | 50       | 50       | 400 - 1000                | 2000 - 15000                | 942456       | 4.014,36         | 1          | 1          |
| NXA16H12-MD4 4 Kutuplu Çekmeceli | 1250                | 50       | 50       | 500 - 1250                | 2500 - 18750                | 942464       | 4.043,52         | 1          | 1          |
| NXA16H16-MD4 4 Kutuplu Çekmeceli | 1600                | 50       | 50       | 640 - 1600                | 3200 - 24000                | 942472       | 4.503,60         | 1          | 1          |
| NXA20S06-MD4 4 Kutuplu Çekmeceli | 630                 | 65       | 65       | 252 - 630                 | 1260 - 9450                 | 193345       | 4.142,88         | 1          | 1          |
| NXA20S08-MD4 4 Kutuplu Çekmeceli | 800                 | 65       | 65       | 320 - 800                 | 1600 - 12000                | 193353       | 4.174,20         | 1          | 1          |
| NXA20S10-MD4 4 Kutuplu Çekmeceli | 1000                | 65       | 65       | 400 - 1000                | 2000 - 15000                | 193361       | 4.230,36         | 1          | 1          |
| NXA20S12-MD4 4 Kutuplu Çekmeceli | 1250                | 65       | 65       | 500 - 1250                | 2500 - 18750                | 193369       | 4.259,52         | 1          | 1          |
| NXA20S16-MD4 4 Kutuplu Çekmeceli | 1600                | 65       | 65       | 640 - 1600                | 3200 - 24000                | 193377       | 4.719,60         | 1          | 1          |
| NXA20S20-MD4 4 Kutuplu Çekmeceli | 2000                | 65       | 65       | 800 - 2000                | 4000 - 30000                | 193385       | 6.420,60         | 1          | 1          |
| NXA32N16-MD4 4 Kutuplu Çekmeceli | 1600                | 80       | 80       | 640 - 1600                | 3200 - 24000                | 943136       | 5.292,00         | 1          | 1          |
| NXA32N20-MD4 4 Kutuplu Çekmeceli | 2000                | 80       | 80       | 800 - 2000                | 4000 - 30000                | 943144       | 6.728,40         | 1          | 1          |
| NXA32N25-MD4 4 Kutuplu Çekmeceli | 2500                | 80       | 80       | 1000 - 2500               | 5000 - 37500                | 943152       | 8.966,16         | 1          | 1          |
| NXA32N32-MD4 4 Kutuplu Çekmeceli | 3200                | 80       | 80       | 1280 - 3200               | 6400 - 48000                | 943160       | 10.213,56        | 1          | 1          |
| NXA40N32-MD4 4 Kutuplu Çekmeceli | 3200                | 80       | 80       | 1280 - 3200               | 6400 - 48000                | 943264       | 10.368,00        | 1          | 1          |
| NXA40N36-MD4 4 Kutuplu Çekmeceli | 3600                | 80       | 80       | 1440 - 3600               | 7200 - 54000                | 943272       | 10.692,00        | 1          | 1          |
| NXA40N40-MD4 4 Kutuplu Çekmeceli | 4000                | 80       | 80       | 1600 - 4000               | 8000 - 60000                | 943280       | 10.895,04        | 1          | 1          |
| NXA40S32-MD4 4 Kutuplu Çekmeceli | 3200                | 85       | 85       | 1280 - 3200               | 6400 - 48000                | 193505       | 10.584,00        | 1          | 1          |
| NXA40S36-MD4 4 Kutuplu Çekmeceli | 3600                | 85       | 85       | 1440 - 3600               | 7200 - 50000                | 193513       | 10.908,00        | 1          | 1          |
| NXA40S40-MD4 4 Kutuplu Çekmeceli | 4000                | 85       | 85       | 1600 - 4000               | 8000 - 50000                | 193521       | 11.340,00        | 1          | 1          |
| NXA63H40-MD4 4 Kutuplu Çekmeceli | 4000                | 120      | 120      | 1600 - 4000               | 8000 - 60000                | 263609       | 16.200,00        | 1          | 1          |
| NXA63H50-MD4 4 Kutuplu Çekmeceli | 5000                | 120      | 120      | 2000 - 5000               | 10000 - 63000               | 263613       | 18.459,36        | 1          | 1          |

Not: Çekmeceli açık tip şalterlerimizin çekmece ünitesi, fiyata dahildir.

## Açık Tip Şalterler

### Aksesuarlar - NXA Serisi Açık Tip Şalter



| Aksesuar Tanımı      | Uyumlu-Olduğu Kasa | Besleme Gerilimi | Sipariş Kodu | Liste Fiyatı (€) | Kutu Adedi | Koli Adedi |
|----------------------|--------------------|------------------|--------------|------------------|------------|------------|
| Kapama Bobini        | NXA16              | 220 V AC         | 841786       | 73,48            | 1          | 50         |
|                      | NXA20-63           | 220 V AC         | 507233       | 58,29            | 1          | 50         |
| Açtırma Bobini       | NXA16              | 220 V AC         | 841984       | 73,48            | 1          | 50         |
|                      | NXA20-63           | 220 V AC         | 507231       | 58,29            | 1          | 50         |
| Düşük Gerilim Bobini | NXA16              | 220 V AC         | 953851       | 213,56           | 1          | 50         |
|                      | NXA20-63           | 220 V AC         | 217892       | 249,48           | 1          | 50         |
| Motor Mekanizması    | NXA16              | 220 V AC         | 953834       | 368,55           | 1          | 10         |
|                      | NXA20              | 220 V AC         | 953832       | 310,72           | 1          | 10         |
|                      | NXA32              | 220 V AC         | 953828       | 310,72           | 1          | 10         |
|                      | NXA40              | 220 V AC         | 841781       | 317,52           | 1          | 10         |
|                      | NXA63              | 220 V AC         | 102953       | 345,60           | 1          | 10         |

| Aksesuar Tanımı     | Uyumlu-Olduğu Kasa | Ürün Tipi                          | Sipariş Kodu | Liste Fiyatı (€) | Kutu Adedi | Koli Adedi |
|---------------------|--------------------|------------------------------------|--------------|------------------|------------|------------|
| Yardımcı Kontak     | NXA16              | 4 Grup Kontak                      | 841788       | 38,78            | 1          | 50         |
|                     | NXA16              | 6 Grup Kontak                      | 841787       | 61,24            | 1          | 50         |
|                     | NXA20-63           | 3NA + 3NK                          | 587662       | 62,49            | 1          | 2          |
|                     | NXA20-63           | 4NA + 4NK                          | 587663       | 62,49            | 1          | 2          |
|                     | NXA20-63           | 4 Grup Kontak                      | 587666       | 62,49            | 1          | 50         |
| Mekanik Kilit       | NXA20-63           | 5 Grup Kontak                      | 587667       | 62,49            | 1          | 2          |
|                     | NXA16              | İkili Mekanik Kilit (1 On + 1 Off) | 901998       | 432,00           | 1          | 4          |
|                     | NXA20-63           | İkili Mekanik Kilit (1 On + 1 Off) | 901999       | 464,40           | 1          | 4          |
|                     | NXA16-63           | Üçlü Mekanik Kilit (2 On + 1 Off)  | 102675       | 702,00           | 1          | 1          |
| Sabitleme Plakası   | NXA16-63           | Üçlü Mekanik Kilit (1 On + 2 Off)  | 102674       | 702,00           | 1          | 1          |
|                     | NXA16              | Sabitleme Plakası                  | 110918       | 16,74            | 1          | 40         |
| Kilitleme Aksesuarı | NXA20-63           | Sabitleme Plakası                  | 957911       | 31,53            | 1          | 40         |
|                     | NXA16              | Asma Kilit (1 Kilit 1 Anahtar)     | 841990       | 51,03            | 1          | 50         |
|                     | NXA20-40           | Asma Kilit (1 Kilit 1 Anahtar)     | 841987       | 60,10            | 1          | 50         |



# TOROİD RÖLELER VE TOROİD AKIM TRAFOLARI



# Toroid Röleler ve Toroid Akım Trafoları



|                     | Ürün Tanımı                                | Sipariş Kodu | Liste Fiyatı (€) | Kutu Adedi | Koli Adedi |
|---------------------|--|--------------|------------------|------------|------------|
| Toroid Röle (Tip A) | RDC-03 Serisi<br>0,03 - 30 A - 1 NA / 1 NK | 500841       | 148,50           | 1          | 36         |



|                         | Ürün Tanımı            | Sipariş Kodu | Liste Fiyatı (€) | Kutu Adedi | Koli Adedi |
|-------------------------|------------------------|--------------|------------------|------------|------------|
| Toroidal Akım Trafoları | TTC-40 Model - 40 mm   | 500842       | 47,88            | 1          | 100        |
|                         | TTC-80 Model - 80 mm   | 500843       | 56,55            | 1          | 60         |
|                         | TTC-120 Model - 120 mm | 500844       | 80,43            | 1          | 30         |
|                         | TTC-160 Model - 160 mm | 500845       | 147,31           | 1          | 30         |
|                         | TTC-210 Model - 210 mm | 500927       | 218,59           | 1          | 28         |

## Bağlantı Şeması

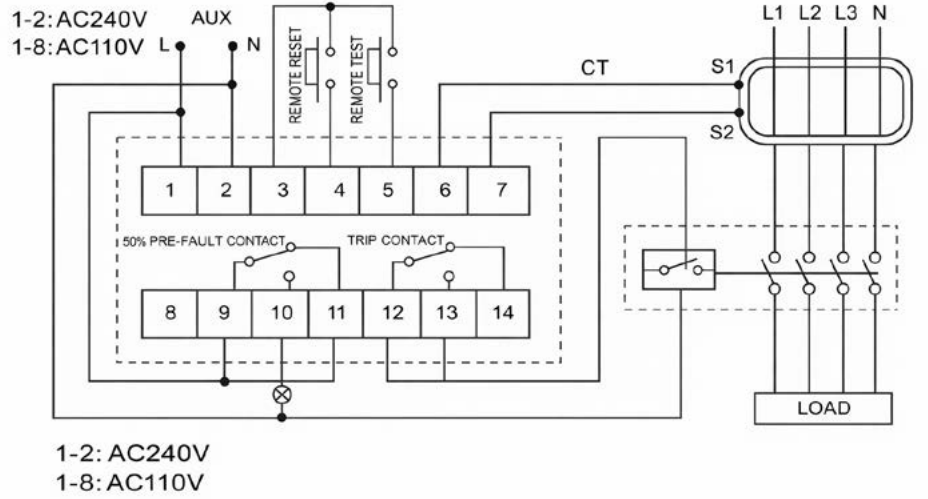

# CHINTPOWER-C 5000

## Dikili Tip Pano Oluřturma Sistemi

### Beslemeye Kadar

|   |   |
|---|---|
| <b>Standartlarla Uyumluluk</b>                            | Tip testler ile TS EN IEC 61439-1/2 standardına uygunluęu belirlenmiřtir. |
| <b>İç Ark Testi</b>                                       | IEC 61641 (65 kA)   |
| <b>Sismik Test Belgesi</b>                                | IEC 60068-3-3 standardına uygundur.                                       |
| <b>Nominal Servis Gerilimi (Ue)</b>                       | 690 V   |
| <b>Nominal Yalıtım Gerilimi (Ui)</b>                      | 1000 V  |
| <b>Nominal Frekans</b>                                    | 50-60 Hz  |
| <b>Nominal Darbe Dayanımı Gerilimi (Uimp)</b>             | 12 kV   |
| <b>Darbe Dayanım Akımı</b>                                | IK10  |
| <b>Nominal Kısa Süreli Kısa Devre Dayanım Akımı (Icw)</b> | 100 kA'e kadar (1 sn)   |
| <b>IP Koruma Sınıfı</b>                                   | IP30 (Ön kapısız) / IP41 (Kapılı standart versiyon) / IP54                |
| <b>Form Tipi</b>  | Form 4b'ye kadar  |

\* Tüm pano çözümlerimiz için satış ekibimize iletişime geçebilirsiniz.



# CHINTPOWER-C 250

## Duvar Tip Pano Oluřturma Sistemi Beslemeye Kadar

### Montaj Seeneęi

Sıva üstü ve sıva altı montaj seeneęi

### Standartlarla Uyumluluk

Tip testler ile TS EN IEC 61439-1/2 standardına uygunluęu belirlenmiřtir.

### Nominal Kısa Süreli Kısa Devre Dayanım Akımı (Icw)

16 kA'e kadar (1 sn)

### IP Koruma Sınıfı

IP30 (Ön kapısız) / IP41 (Kapılı standart versiyon) / IP54

\* Tüm pano çözümlerimiz için satış ekibimizle iletişime geçebilirsiniz.





**ALÇAK GERİLİM  
GÜÇ KALİTESİ ÜRÜNLERİ**

12

## Alçak Gerilim Güç Kalitesi Ürünleri

### NWC6 Serisi AG Kuru Tip Kondansatörler Monofaze Güç Kondansatörleri



| Anma Gerilimi (V) | Anma Gücü (kVAr) | Sipariş Kodu | Liste Fiyatı (€) | Kutu Adedi | Koli Adedi |
|-------------------|------------------|--------------|------------------|------------|------------|
| 230               | 0,25             | 799011       | 14,90            | 1          | 30         |
| 230               | 0,5              | 799012       | 15,66            | 1          | 30         |
| 230               | 1                | 799013       | 17,82            | 1          | 30         |
| 230               | 1,5              | 799014       | 21,06            | 1          | 30         |
| 230               | 2,5              | 799015       | 30,52            | 1          | 20         |
| 230               | 5                | 799016       | 58,32            | 1          | 12         |
| 230               | 7,5              | 799017       | 91,80            | 1          | 12         |
| 230               | 10               | 799018       | 113,40           | 1          | 12         |

### NWC6 Serisi AG Kuru Tip Kondansatörler Trifaze Güç Kondansatörleri



| Anma Gerilimi (V) | Anma Gücü (kVAr) | Sipariş Kodu | Liste Fiyatı (€) | Kutu Adedi | Koli Adedi |
|-------------------|------------------|--------------|------------------|------------|------------|
| 400               | 0,5              | 799019       | 18,36            | 1          | 30         |
| 400               | 1                | 799020       | 19,76            | 1          | 30         |
| 400               | 1,5              | 799021       | 22,14            | 1          | 30         |
| 400               | 2,5              | 799022       | 25,38            | 1          | 20         |
| 400               | 5                | 799023       | 36,72            | 1          | 6          |
| 400               | 7,5              | 799024       | 50,76            | 1          | 6          |
| 400               | 10               | 799025       | 54,50            | 1          | 6          |
| 400               | 15               | 799026       | 78,84            | 1          | 6          |
| 400               | 20               | 799029       | 103,68           | 1          | 6          |
| 400               | 25               | 799030       | 118,80           | 1          | 6          |
| 400               | 30               | 799031       | 136,08           | 1          | 6          |
| 450               | 5                | 799032       | 51,70            | 1          | 6          |
| 450               | 7,5              | 799033       | 57,22            | 1          | 6          |
| 450               | 10               | 799034       | 68,63            | 1          | 6          |
| 450               | 15               | 799035       | 89,13            | 1          | 6          |
| 450               | 20               | 799036       | 106,91           | 1          | 6          |
| 450               | 25               | 799037       | 123,26           | 1          | 6          |
| 450               | 30               | 799038       | 145,70           | 1          | 6          |
| 525               | 7,5              | 799040       | 61,62            | 1          | 6          |
| 525               | 10               | 799041       | 74,22            | 1          | 6          |
| 525               | 15               | 799042       | 96,40            | 1          | 6          |
| 525               | 20               | 799043       | 115,28           | 1          | 6          |
| 525               | 25               | 799044       | 133,06           | 1          | 6          |
| 525               | 30               | 799045       | 145,70           | 1          | 6          |

## Alçak Gerilim Güç Kalitesi Ürünleri

### Şönt Reaktörler - Endüktif Yük Reaktörleri Monofaze Şönt Reaktörler



| Anma Gerilimi (V) | Anma Gücü (kVAr) | Sipariş Kodu | Liste Fiyatı (€) | Kutu Adedi | Koli Adedi |
|-------------------|------------------|--------------|------------------|------------|------------|
| 230               | 0,25             | 500001       | 88,29            | 1          | 1          |
| 230               | 0,3              | 500002       | 101,25           | 1          | 1          |
| 230               | 0,5              | 500003       | 119,07           | 1          | 1          |
| 230               | 1                | 500004       | 148,23           | 1          | 1          |
| 230               | 1,5              | 500005       | 204,93           | 1          | 1          |
| 230               | 2,5              | 500006       | 306,99           | 1          | 1          |
| 230               | 3,3              | 500007       | 460,08           | 1          | 1          |
| 230               | 5                | 500008       | 594,54           | 1          | 1          |
| 230               | 6,67             | 500009       | 665,82           | 1          | 1          |
| 230               | 7,5              | 500010       | 713,61           | 1          | 1          |
| 230               | 10               | 500011       | 951,75           | 1          | 1          |

### Şönt Reaktörler - Endüktif Yük Reaktörleri Trifaze Şönt Reaktörler



| Anma Gerilimi (V) | Anma Gücü (kVAr) | Sipariş Kodu | Liste Fiyatı (€) | Kutu Adedi | Koli Adedi |
|-------------------|------------------|--------------|------------------|------------|------------|
| 400               | 0,5              | 500012       | 231,66           | 1          | 1          |
| 400               | 1                | 500013       | 323,19           | 1          | 1          |
| 400               | 1,5              | 500014       | 358,02           | 1          | 1          |
| 400               | 2                | 500015       | 450,36           | 1          | 1          |
| 400               | 2,5              | 500016       | 464,13           | 1          | 1          |
| 400               | 3                | 500017       | 512,73           | 1          | 1          |
| 400               | 5                | 500018       | 760,59           | 1          | 1          |
| 400               | 7,5              | 500019       | 916,92           | 1          | 1          |
| 400               | 10               | 500020       | 1.202,85         | 1          | 1          |
| 400               | 12,5             | 500021       | 1.267,65         | 1          | 1          |
| 400               | 15               | 500022       | 1.428,84         | 1          | 1          |
| 450               | 20               | 500023       | 1.779,57         | 1          | 1          |
| 450               | 25               | 500024       | 1.876,77         | 1          | 1          |
| 450               | 30               | 500025       | 1.941,57         | 1          | 1          |
| 450               | 40               | 500026       | 3.099,60         | 1          | 1          |
| 450               | 50               | 500027       | 3.327,48         | 1          | 1          |

## Alçak Gerilim Güç Kalitesi Ürünleri

### Endüktif Yük Sürücü

| Anma Gerilimi (V) | Anma Gücü (kVA) | Bağlanabilen Şönt Reaktör | Sipariş Kodu | Liste Fiyatı (€) | Kutu Adedi | Koli Adedi |
|-------------------|-----------------|---------------------------|--------------|------------------|------------|------------|
| 400               | 5               | 3 x 1,5 kVA               | 500028       | 434,00           | 1          | 1          |
| 400               | 10              | 3 x 3,5 kVA               | 500029       | 537,62           | 1          | 1          |
| 400               | 20              | 3 x 7 kVA                 | 500030       | 837,22           | 1          | 1          |
| 400               | 30              | 3 x 10 kVA                | 500031       | 920,32           | 1          | 1          |

### NXCC Serisi Kompanzasyon Kontaktörleri 3 Kutup



| Yardımcı Kontak | Güç     | Sipariş Kodu | Liste Fiyatı (€) | Kutu Adedi | Koli Adedi |
|-----------------|---------|--------------|------------------|------------|------------|
| 1 NA + 1 NK     | 7,5 kVA | 619617       | 53,37            | 1          | 32         |
|                 | 12 kVA  | 619618       | 68,34            | 1          | 32         |
|                 | 18 kVA  | 619619       | 87,18            | 1          | 30         |
|                 | 20 kVA  | 506904       | 87,91            | 1          | 30         |
| 1 NA + 2 NK     | 25 kVA  | 619620       | 120,39           | 1          | 12         |
|                 | 30 kVA  | 619621       | 149,73           | 1          | 12         |
|                 | 40 kVA  | 619622       | 200,45           | 1          | 8          |
|                 | 50 kVA  | 619623       | 239,09           | 1          | 8          |

### Harmonik Filtre Reaktörleri



| Anma Gerilimi (V) | Anma Gücü (kVA) | Rezonans Frekansı (Hz) | %p | Sipariş Kodu | Liste Fiyatı (€) | Kutu Adedi | Koli Adedi |
|-------------------|-----------------|------------------------|----|--------------|------------------|------------|------------|
| 400               | 0,83            | 189                    | 7% | 500032       | 123,55           | 1          | 1          |
| 400               | 1,5             | 189                    | 7% | 500033       | 146,02           | 1          | 1          |
| 400               | 2,5             | 189                    | 7% | 500034       | 175,39           | 1          | 1          |
| 400               | 5               | 189                    | 7% | 500035       | 224,64           | 1          | 1          |
| 400               | 6,25            | 189                    | 7% | 500036       | 235,87           | 1          | 1          |
| 400               | 10              | 189                    | 7% | 500037       | 264,38           | 1          | 1          |
| 400               | 12,5            | 189                    | 7% | 500038       | 283,39           | 1          | 1          |
| 400               | 15              | 189                    | 7% | 500039       | 305,86           | 1          | 1          |
| 400               | 20              | 189                    | 7% | 500040       | 382,75           | 1          | 1          |
| 400               | 25              | 189                    | 7% | 500041       | 414,72           | 1          | 1          |
| 400               | 30              | 189                    | 7% | 500042       | 461,38           | 1          | 1          |
| 400               | 40              | 189                    | 7% | 500043       | 524,45           | 1          | 1          |
| 400               | 50              | 189                    | 7% | 500044       | 562,46           | 1          | 1          |
| 400               | 75              | 189                    | 7% | 500046       | 825,98           | 1          | 1          |



## MOTOR KORUMA VE KONTROL ÜRÜNLERİ

# 13

## Motor Koruma ve Kontrol Ürünleri

### NXC Serisi Kontaktörler 3 Kutup 220 V AC

| Ürün Tanımı                  | Anma Gücü<br>P (kW)<br>400 V | Anma Akımı<br>Ie (A) (AC3) | Termik Akım<br>Ith (A) (AC1) | Yardımcı<br>Kontak | Sipariş Kodu | Liste<br>Fiyatı (€) | Kutu<br>Adedi | Koli<br>Adedi |
|------------------------------|------------------------------|----------------------------|------------------------------|--------------------|--------------|---------------------|---------------|---------------|
| NXC-09 220V<br>50/60 Hz      | 4                            | 9                          | 20                           | 1NA + 1NK          | 925353       | 20,81               | 1             | 60            |
| NXC-12 220V<br>50/60 Hz      | 5,5                          | 12                         | 25                           | 1NA + 1NK          | 925479       | 21,78               | 1             | 60            |
| NXC-18 220V<br>50/60 Hz      | 7,5                          | 18                         | 32                           | 1NA + 1NK          | 925607       | 25,41               | 1             | 60            |
| NXC-25 220V<br>50/60 Hz      | 11                           | 25                         | 40                           | 1NA + 1NK          | 925735       | 34,85               | 1             | 32            |
| NXC-32 220V<br>50/60 Hz      | 15                           | 32                         | 50                           | 1NA + 1NK          | 925213       | 53,72               | 1             | 32            |
| NXC-38 220V<br>50/60 Hz      | 18,5                         | 38                         | 50                           | 1NA + 1NK          | 925859       | 64,25               | 1             | 32            |
| NXC-40 220V<br>50/60 Hz      | 18,5                         | 40                         | 60                           | 1NA + 1NK          | 925923       | 82,40               | 1             | 16            |
| NXC-50 220V<br>50/60 Hz      | 22                           | 50                         | 80                           | 1NA + 1NK          | 925986       | 98,86               | 1             | 16            |
| NXC-65 220V<br>50/60 Hz      | 30                           | 65                         | 80                           | 1NA + 1NK          | 938049       | 122,21              | 1             | 16            |
| NXC-75 220V<br>50/60 Hz      | 37                           | 75                         | 90                           | 1NA + 1NK          | 938113       | 157,30              | 1             | 12            |
| NXC-85 220V<br>50/60 Hz      | 37                           | 85                         | 100                          | 1NA + 1NK          | 938177       | 168,19              | 1             | 12            |
| NXC-100 220V<br>50/60 Hz     | 45                           | 100                        | 110                          | 1NA + 1NK          | 925416       | 174,24              | 1             | 12            |
| NXC-120 220V<br>50/60 Hz     | 55                           | 120                        | 200                          | 2NA + 2NK          | 925250       | 307,34              | 1             | 2             |
| NXC-160 220V<br>50/60 Hz     | 75                           | 160                        | 200                          | 2NA + 2NK          | 925254       | 336,38              | 1             | 2             |
| NXC-185 220V<br>50/60 Hz     | 90                           | 185                        | 275                          | 2NA + 2NK          | 925258       | 438,02              | 1             | 2             |
| NXC-225 220V<br>50/60 Hz     | 110                          | 225                        | 275                          | 2NA + 2NK          | 925262       | 527,56              | 1             | 2             |
| NXC-265 AC/DC<br>220V - 240V | 132                          | 265                        | 315                          | 2NA + 2NK          | 836542       | 615,89              | 1             | 2             |
| NXC-330 AC/DC<br>220V - 240V | 160                          | 330                        | 380                          | 2NA + 2NK          | 836545       | 872,41              | 1             | 2             |
| NXC-400 AC/DC<br>220V - 240V | 200                          | 400                        | 450                          | 2NA + 2NK          | 836548       | 907,50              | 1             | 2             |
| NXC-500 AC/DC<br>220V - 240V | 250                          | 500                        | 630                          | 2NA + 2NK          | 836560       | 1448,37             | 1             | 2             |
| NXC-630 AC/DC<br>220V - 240V | 335                          | 630                        | 700                          | 2NA + 2NK          | 836563       | 1821,05             | 1             | 2             |



### Aksesuarlar NXC Serisi Kontaktörler

| Ürün Tipi                        | Açıklama | Açık Hava<br>Termik Akımı<br>Ith (A) | Yardımcı<br>Kontak | Sipariş Kodu | Liste<br>Fiyatı (€) | Kutu<br>Adedi | Koli<br>Adedi |
|----------------------------------|----------|--------------------------------------|--------------------|--------------|---------------------|---------------|---------------|
| Yardımcı<br>Kontak Bloğu         | AX-3X/22 | 10                                   | 2NA + 2NK          | 938251       | 9,00                | 10            | 240           |
|                                  | AX-3X/31 | 10                                   | 3NA + 1NK          | 938252       | 9,00                | 10            | 240           |
|                                  | AX-3X/13 | 10                                   | 1NA + 3NK          | 938253       | 9,00                | 10            | 240           |
|                                  | AX-3X/40 | 10                                   | 4NA                | 938254       | 9,00                | 10            | 240           |
|                                  | AX-3X/04 | 10                                   | 4NK                | 938255       | 9,00                | 10            | 240           |
|                                  | AX-3X/11 | 10                                   | 1NA + 1NK          | 938256       | 5,48                | 10            | 400           |
|                                  | AX-3X/02 | 10                                   | 2NK                | 938257       | 5,48                | 10            | 400           |
|                                  | AX-3X/20 | 10                                   | 2NA                | 938258       | 5,48                | 10            | 400           |
| Yardımcı Kontak Yana Takılan Tip | AX-3C/11 | 10                                   | 1NA + 1NK          | 938259       | 11,83               | 10            | 150           |





## Akseuarlar NXC Serisi Kontaktörler

| Ürün Tipi     | Açıklama                    | Sipariş Kodu | Liste Fiyatı (€) | Kutu Adedi | Koli Adedi |
|---------------|-----------------------------|--------------|------------------|------------|------------|
| Mekanik Kilit | NXC-09-38 Mekanik Kilit     | 256717       | 12,34            | 50         | 200        |
|               | NXC-40-65 Mekanik Kilit     | 777989       | 14,64            | 50         | 200        |
|               | NXC-75-100 Mekanik Kilit    | 777988       | 17,30            | 50         | 200        |
|               | NXC-120-225 / Mekanik Kilit | 263761       | 19,97            | 1          | 75         |
|               | NXC-265-630 / Mekanik Kilit | 781936       | 23,35            | 2          | 210        |

## NXR Serisi Termik Röleler



| Ürün Tanımı       | Uyumlu Olduğu Kasa | Termik Ayar Sahası | Sipariş Kodu | Liste Fiyatı (€) | Kutu Adedi | Koli Adedi |
|-------------------|--------------------|--------------------|--------------|------------------|------------|------------|
| NXR-25 0.1-0.16A  | NXC-06...NXC-25    | 0.1-0.16A          | 837105       | 22,63            | 1          | 90         |
| NXR-25 0.16-0.25A | NXC-06...NXC-25    | 0.16-0.25A         | 837106       | 22,63            | 1          | 90         |
| NXR-25 0.25-0.4A  | NXC-06...NXC-25    | 0.25-0.4A          | 837107       | 22,63            | 1          | 90         |
| NXR-25 0.4-0.63A  | NXC-06...NXC-25    | 0.4-0.63A          | 837108       | 22,63            | 1          | 90         |
| NXR-25 0.63-1A    | NXC-06...NXC-25    | 0.63-1A            | 837109       | 22,63            | 1          | 90         |
| NXR-25 1-1.6A     | NXC-06...NXC-25    | 1-1.6A             | 837110       | 22,63            | 1          | 90         |
| NXR-25 1.25-2A    | NXC-06...NXC-25    | 1.25-2A            | 837111       | 22,63            | 1          | 90         |
| NXR-25 1.6-2.5A   | NXC-06...NXC-25    | 1.6-2.5A           | 837112       | 22,63            | 1          | 90         |
| NXR-25 2.5-4A     | NXC-06...NXC-25    | 2.5-4A             | 837113       | 22,63            | 1          | 90         |
| NXR-25 4-6A       | NXC-06...NXC-25    | 4-6A               | 837114       | 22,63            | 1          | 90         |
| NXR-25 5.5-8A     | NXC-06...NXC-25    | 5.5-8A             | 837115       | 22,63            | 1          | 90         |
| NXR-25 7-10A      | NXC-06...NXC-25    | 7-10A              | 837116       | 22,63            | 1          | 90         |
| NXR-25 9-13A      | NXC-06...NXC-25    | 9-13A              | 837117       | 22,63            | 1          | 90         |
| NXR-25 12-18A     | NXC-06...NXC-25    | 12-18A             | 837118       | 22,63            | 1          | 90         |
| NXR-25 17-25A     | NXC-06...NXC-25    | 17-25A             | 837119       | 22,63            | 1          | 90         |
| NXR-38 23A-32A    | NXC-32...NXC-38    | 23A-32A            | 837120       | 25,41            | 1          | 40         |
| NXR-38 30A-38A    | NXC-32...NXC-38    | 30A-38A            | 837121       | 25,65            | 1          | 40         |
| NXR-100 23A-32A   | NXR-40...NXC-100   | 23A-32A            | 837122       | 37,27            | 1          | 32         |
| NXR-100 30A-40A   | NXR-40...NXC-100   | 30A-40A            | 837123       | 38,96            | 1          | 32         |
| NXR-100 37A-50A   | NXR-40...NXC-100   | 37A-50A            | 837124       | 39,81            | 1          | 32         |
| NXR-100 48A-65A   | NXR-40...NXC-100   | 48A-65A            | 837125       | 40,29            | 1          | 32         |
| NXR-100 55A-70A   | NXR-40...NXC-100   | 55A-70A            | 837126       | 41,14            | 1          | 32         |
| NXR-100 63A-80A   | NXR-40...NXC-100   | 63A-80A            | 837127       | 45,01            | 1          | 32         |
| NXR-100 80A-93A   | NXR-40...NXC-100   | 80A-93A            | 837128       | 46,71            | 1          | 32         |
| NXR-100 80A-100A  | NXR-40...NXC-100   | 80A-100A           | 837129       | 53,60            | 1          | 32         |
| NXR-200 80A-160A  | NXC-120...NXC-185  | 80A-160A           | 837130       | 246,02           | 1          | 8          |
| NXR-200 100A-200A | NXC-120...NXC-185  | 100A-200A          | 837131       | 250,70           | 1          | 8          |
| NXR-630 125A-250A | NXC-225...NXC-630  | 125A-250A          | 837132       | 374,65           | 1          | 2          |
| NXR-630 200A-400A | NXC-225...NXC-630  | 200A-400A          | 837133       | 390,61           | 1          | 2          |
| NXR-630 315A-630A | NXC-225...NXC-630  | 315A-630A          | 837134       | 441,96           | 1          | 2          |



## DIN Ray'a Montaj Bloğu

| Ürün Tanımı | Uyumlu Olduğu Termik Röleler | Sipariş Kodu | Liste Fiyatı (€) | Kutu Adedi | Koli Adedi |
|-------------|------------------------------|--------------|------------------|------------|------------|
| MB-3        | NXR-38                       | 837997       | 7,55             | 2          | 48         |
| MB-2        | NXR-25                       | 837998       | 6,06             | 2          | 120        |
| MB-1        | NXR-12                       | 837999       | 5,04             | 2          | 120        |
| MB-4        | NXR-100                      | 837996       | 18,51            | 1          | 18         |

## Motor Koruma ve Kontrol Ürünleri

### NXC Serisi Mini Kontaktörler

| Ürün Tipi             | Ürün Tanımı | Anma Gücü<br>P (kW)<br>400 V | Anma Akımı<br>Ie (A) (AC3) | Termik<br>Akım<br>Ith (AC1) | Yardımcı<br>Kontak | Sipariş Kodu | Liste Fiyatı<br>(€) | Kutu<br>Adedi | Koli<br>Adedi |
|-----------------------|-------------|------------------------------|----------------------------|-----------------------------|--------------------|--------------|---------------------|---------------|---------------|
| 3 Kutuplu<br>220 V AC | NXC-06M10   | 2,2                          | 6                          | 20                          | 1NA                | 836572       | 18,76               | 1             | 75            |
|                       | NXC-06M01   | 2,2                          | 6                          | 20                          | 1NK                | 836584       | 18,76               | 1             | 75            |
|                       | NXC-09M10   | 4                            | 9                          | 20                          | 1NA                | 836576       | 19,60               | 1             | 75            |
|                       | NXC-09M01   | 4                            | 9                          | 20                          | 1NK                | 836588       | 19,60               | 1             | 75            |
|                       | NXC-12M10   | 5,5                          | 12                         | 20                          | 1NA                | 836580       | 20,69               | 1             | 75            |
|                       | NXC-12M01   | 5,5                          | 12                         | 20                          | 1NK                | 836592       | 20,69               | 1             | 75            |
|                       | NXC-16M10   | 7,5                          | 16                         | 22                          | 1NA                | 171735       | 31,22               | 1             | 75            |
|                       | NXC-16M01   | 7,5                          | 16                         | 22                          | 1NK                | 171742       | 31,22               | 1             | 75            |
| 3 Kutuplu<br>24 V DC  | NXC-06M10/Z | 2,2                          | 6                          | 20                          | 1NA                | 836657       | 30,25               | 1             | 84            |
|                       | NXC-06M01/Z | 2,2                          | 6                          | 20                          | 1NK                | 836666       | 30,25               | 1             | 84            |
|                       | NXC-09M10/Z | 4                            | 9                          | 20                          | 1NA                | 836660       | 32,79               | 1             | 84            |
|                       | NXC-09M01/Z | 4                            | 9                          | 20                          | 1NK                | 836669       | 32,79               | 1             | 84            |
|                       | NXC-12M10/Z | 5,5                          | 12                         | 20                          | 1NA                | 836663       | 35,33               | 1             | 84            |
|                       | NXC-12M01/Z | 5,5                          | 12                         | 20                          | 1NK                | 836672       | 35,33               | 1             | 84            |
|                       | NXC-16M10/Z | 7,5                          | 16                         | 22                          | 1NA                | 171740       | 37,75               | 1             | 84            |
|                       | NXC-16M01/Z | 7,5                          | 16                         | 22                          | 1NK                | 171747       | 37,75               | 1             | 84            |



### Aksesuarlar NXC Serisi Mini Kontaktörler

| Ürün Tipi                   | Ürün Tanımı | Açık Hava Termik Akımı<br>Ith (A) | Yardımcı Kontak | Sipariş Kodu | Liste Fiyatı (€) | Kutu<br>Adedi | Koli<br>Adedi |
|-----------------------------|-------------|-----------------------------------|-----------------|--------------|------------------|---------------|---------------|
| Yardımcı<br>Kontak<br>Bloğu | AX-3M/40    | 10                                | 4NA             | 925184       | 9,79             | 6             | 360           |
|                             | AX-3M/31    | 10                                | 3NA + 1NK       | 925185       | 9,79             | 6             | 360           |
|                             | AX-3M/22    | 10                                | 2NA + 2NK       | 925186       | 9,79             | 6             | 360           |
|                             | AX-3M/13    | 10                                | 1NA + 3NK       | 925187       | 9,79             | 6             | 360           |
|                             | AX-3M/04    | 10                                | 4NK             | 925188       | 9,79             | 6             | 360           |
|                             | AX-3M/20    | 10                                | 2NA             | 925189       | 6,13             | 6             | 360           |
|                             | AX-3M/11    | 10                                | 1NA + 1NK       | 925190       | 6,13             | 6             | 360           |
|                             | AX-3M/02    | 10                                | 2NK             | 925191       | 6,13             | 6             | 360           |



### NXC Serisi Mini Kontaktörler ile Uyumlu Termik Röleler

| Ürün Tipi     | Ürün Tanımı        | Termik Akım Aralığı | Yardımcı<br>Kontak | Sipariş<br>Kodu | Liste Fiyatı (€) | Kutu<br>Adedi | Koli<br>Adedi |
|---------------|--------------------|---------------------|--------------------|-----------------|------------------|---------------|---------------|
| Mini Termik   | NXR-12 0,1-0,16 A  | 0,1-0,16 A          | 1NA + 1NK          | 837092          | 27,23            | 1             | 75            |
|               | NXR-12 0,16-0,25 A | 0,16-0,25 A         | 1NA + 1NK          | 837093          | 27,23            | 1             | 75            |
|               | NXR-12 0,25-0,4 A  | 0,25-0,4 A          | 1NA + 1NK          | 837094          | 27,23            | 1             | 75            |
|               | NXR-12 0,4-0,63 A  | 0,4-0,63 A          | 1NA + 1NK          | 837095          | 27,23            | 1             | 75            |
|               | NXR-12 0,63-1 A    | 0,63-1 A            | 1NA + 1NK          | 837096          | 27,23            | 1             | 75            |
|               | NXR-12 1-1,6 A     | 1-1,6 A             | 1NA + 1NK          | 837097          | 27,23            | 1             | 75            |
|               | NXR-12 1,25-2 A    | 1,25-2 A            | 1NA + 1NK          | 837098          | 27,23            | 1             | 75            |
|               | NXR-12 1,6-2,5 A   | 1,6-2,5 A           | 1NA + 1NK          | 837099          | 27,23            | 1             | 75            |
|               | NXR-12 2,5-4 A     | 2,5-4 A             | 1NA + 1NK          | 837100          | 27,23            | 1             | 75            |
|               | NXR-12 4-6 A       | 4-6 A               | 1NA + 1NK          | 837101          | 27,23            | 1             | 75            |
|               | NXR-12 5,5-8 A     | 5,5-8 A             | 1NA + 1NK          | 837102          | 29,04            | 1             | 75            |
|               | NXR-12 7-10 A      | 7-10 A              | 1NA + 1NK          | 837103          | 29,04            | 1             | 75            |
| NXR-12 9-12 A | 9-12 A             | 1NA + 1NK           | 837104             | 29,04           | 1                | 75            |               |



| Ürün Tipi              | Ürün Tanımı | Uyumlu Termik Röle | Sipariş Kodu | Liste Fiyatı (€) | Kutu Adedi | Koli Adedi |
|------------------------|-------------|--------------------|--------------|------------------|------------|------------|
| DIN Ray'a Montaj Bloğu | MB-1        | NXR-12             | 837999       | 5,04             | 2          | 120        |

## NXRC Serisi Yardımcı Kontaktörler



| Ürün Tipi                 | Ürün Tanımı       | Açık Hava Termik Akımı Ith (A) | Yardımcı Kontak | Sipariş Kodu | Liste Fiyatı (€) | Kutu Adedi | Koli Adedi |
|---------------------------|-------------------|--------------------------------|-----------------|--------------|------------------|------------|------------|
| 220 V AC Bobinli Modeller | NXRC-22 220 V AC  | 10                             | 2NA + 2NK       | 930049       | 17,19            | 1          | 75         |
|                           | NXRC-31 220 V AC  | 10                             | 3NA + 1NK       | 930045       | 17,19            | 1          | 75         |
|                           | NXRC-13 220 V AC  | 10                             | 1NA + 3NK       | 930053       | 17,19            | 1          | 75         |
|                           | NXRC-40 220 V AC  | 10                             | 4NA             | 930041       | 17,19            | 1          | 75         |
|                           | NXRC-04 220 V AC  | 10                             | 4NK             | 930057       | 17,19            | 1          | 75         |
| 24 V DC Bobinli Modeller  | NXRC-22/Z 24 V DC | 10                             | 2NA + 2NK       | 930071       | 32,37            | 1          | 84         |
|                           | NXRC-31/Z 24 V DC | 10                             | 3NA + 1NK       | 930067       | 32,37            | 1          | 84         |
|                           | NXRC-13/Z 24 V DC | 10                             | 1NA + 3NK       | 930075       | 32,37            | 1          | 84         |
|                           | NXRC-40/Z 24 V DC | 10                             | 4NA             | 930063       | 32,37            | 1          | 84         |
|                           | NXRC-04/Z 24 V DC | 10                             | 4NK             | 930079       | 32,37            | 1          | 84         |

Not: 24 V AC, 110 V AC, 380 V AC, 48 V DC, 110 V DC, 220 V DC bobinli modeller için iletişime geçiniz.

## Akseuarlar



| Ürün Tanımı | Açık Hava Termik Akımı Ith (A) | Yardımcı Kontak | Sipariş Kodu | Liste Fiyatı (€) | Kutu Adedi | Koli Adedi |
|-------------|--------------------------------|-----------------|--------------|------------------|------------|------------|
| AX-3M/40    | 10                             | 4NA             | 925184       | 9,79             | 6          | 360        |
| AX-3M/31    | 10                             | 3NA + 1NK       | 925185       | 9,79             | 6          | 360        |
| AX-3M/22    | 10                             | 2NA + 2NK       | 925186       | 9,79             | 6          | 360        |
| AX-3M/13    | 10                             | 1NA + 3NK       | 925187       | 9,79             | 6          | 360        |
| AX-3M/04    | 10                             | 4NK             | 925188       | 9,79             | 6          | 360        |
| AX-3M/20    | 10                             | 2NA             | 925189       | 6,13             | 6          | 360        |
| AX-3M/11    | 10                             | 1NA + 1NK       | 925190       | 6,13             | 6          | 360        |
| AX-3M/02    | 10                             | 2NK             | 925191       | 6,13             | 6          | 360        |

NC1 Serisi Kontaktörler  
3 Kutup 220 V AC

| Ürün Tanımı | Anma Gücü P (kW) 400 V | Anma Akımı Ie (A) (AC3) | Termik Akım Ith (A) (AC1) | Yardımcı Kontak | Sipariş Kodu | Liste Fiyatı (€) | Kutu Adedi | Koli Adedi |
|-------------|------------------------|-------------------------|---------------------------|-----------------|--------------|------------------|------------|------------|
| NC1-0901M   | 4                      | 9                       | 20                        | 1NK             | 220796       | 20,33            | 1          | 50         |
| NC1-0910M   | 4                      | 9                       | 20                        | 1NA             | 221029       | 20,33            | 1          | 50         |
| NC1-1201M   | 5,5                    | 12                      | 20                        | 1NK             | 221124       | 21,30            | 1          | 50         |
| NC1-1210M   | 5,5                    | 12                      | 20                        | 1NA             | 221355       | 21,30            | 1          | 50         |
| NC1-1801M   | 7,5                    | 18                      | 32                        | 1NK             | 221446       | 24,56            | 1          | 50         |
| NC1-1810M   | 7,5                    | 18                      | 32                        | 1NA             | 221541       | 24,56            | 1          | 50         |
| NC1-2501M   | 11                     | 25                      | 40                        | 1NK             | 221630       | 33,03            | 1          | 32         |
| NC1-2510M   | 11                     | 25                      | 40                        | 1NA             | 221861       | 33,03            | 1          | 32         |
| NC1-3201M   | 15                     | 32                      | 50                        | 1NK             | 221953       | 50,70            | 1          | 32         |
| NC1-3210M   | 15                     | 32                      | 50                        | 1NA             | 222048       | 50,70            | 1          | 32         |
| NC1-4011M   | 18,5                   | 40                      | 60                        | 1NA + 1NK       | 222268       | 82,40            | 1          | 16         |
| NC1-5011M   | 22                     | 50                      | 80                        | 1NA + 1NK       | 222489       | 98,86            | 1          | 16         |
| NC1-6511M   | 30                     | 65                      | 80                        | 1NA + 1NK       | 222710       | 122,21           | 1          | 16         |
| NC1-8011M   | 37                     | 80                      | 95                        | 1NA + 1NK       | 222931       | 157,30           | 1          | 12         |
| NC1-9511M   | 45                     | 95                      | 95                        | 1NA + 1NK       | 223152       | 174,24           | 1          | 12         |

NC1 Serisi Kontaktörler  
4 Kutup 220 V AC

| Ürün Tanımı | Anma Gücü<br>P (kW) 400 V | Anma Akımı<br>Ie (A) (AC3) | Termik Akım<br>Ith (A) (AC1) | Yardımcı<br>Kontakt | Sipariş<br>Kodu | Liste Fiyatı (€) | Kutu<br>Adedi | Koli<br>Adedi |
|-------------|---------------------------|----------------------------|------------------------------|---------------------|-----------------|------------------|---------------|---------------|
| NC1-0904M   | 4                         | 9                          | 20                           |                     | 220890          | 24,20            | 1             | 50            |
| NC1-1204M   | 5,5                       | 12                         | 20                           |                     | 221216          | 27,71            | 1             | 50            |
| NC1-2504M   | 11                        | 25                         | 40                           |                     | 221722          | 41,99            | 1             | 32            |
| NC1-4004M   | 18,5                      | 40                         | 60                           |                     | 222139          | 110,59           | 1             | 12            |
| NC1-5004M   | 22                        | 50                         | 80                           |                     | 222360          | 125,84           | 1             | 12            |
| NC1-6504M   | 30                        | 65                         | 80                           |                     | 222581          | 147,62           | 1             | 12            |
| NC1-8004M   | 37                        | 80                         | 95                           |                     | 222802          | 197,23           | 1             | 12            |
| NC1-9504M   | 45                        | 95                         | 95                           |                     | 223023          | 206,91           | 1             | 12            |

NC1 Serisi Kontaktörler  
3 Kutup 24 V DC

| Ürün Tanımı | Anma Gücü<br>P (kW) 400 V | Anma Akımı<br>Ie (A) (AC3) | Termik Akım<br>Ith (A) (AC1) | Yardımcı<br>Kontakt | Sipariş<br>Kodu | Liste Fiyatı (€) | Kutu<br>Adedi | Koli<br>Adedi |
|-------------|---------------------------|----------------------------|------------------------------|---------------------|-----------------|------------------|---------------|---------------|
| NC1-0901Z   | 4                         | 9                          | 20                           | 1NK                 | 220881          | 41,62            | 1             | 30            |
| NC1-0910Z   | 4                         | 9                          | 20                           | 1NA                 | 221112          | 41,62            | 1             | 30            |
| NC1-1201Z   | 5,5                       | 12                         | 20                           | 1NK                 | 221207          | 45,38            | 1             | 30            |
| NC1-1210Z   | 5,5                       | 12                         | 20                           | 1NA                 | 221437          | 45,38            | 1             | 30            |
| NC1-1801Z   | 7,5                       | 18                         | 32                           | 1NK                 | 221529          | 47,80            | 1             | 30            |
| NC1-1810Z   | 7,5                       | 18                         | 32                           | 1NA                 | 221621          | 47,80            | 1             | 30            |
| NC1-2501Z   | 11                        | 25                         | 40                           | 1NK                 | 221713          | 67,28            | 1             | 20            |
| NC1-2510Z   | 11                        | 25                         | 40                           | 1NA                 | 221944          | 67,28            | 1             | 20            |
| NC1-3201Z   | 15                        | 32                         | 50                           | 1NK                 | 222036          | 90,27            | 1             | 20            |
| NC1-3210Z   | 15                        | 32                         | 50                           | 1NA                 | 222130          | 90,27            | 1             | 20            |
| NC1-4011Z   | 18,5                      | 40                         | 60                           | 1NA + 1NK           | 222351          | 162,14           | 1             | 8             |
| NC1-5011Z   | 22                        | 50                         | 80                           | 1NA + 1NK           | 222572          | 174,24           | 1             | 8             |
| NC1-6511Z   | 30                        | 65                         | 80                           | 1NA + 1NK           | 222793          | 203,28           | 1             | 8             |
| NC1-8011Z   | 37                        | 80                         | 95                           | 1NA + 1NK           | 223014          | 248,05           | 1             | 4             |
| NC1-9511Z   | 45                        | 95                         | 95                           | 1NA + 1NK           | 223235          | 277,09           | 1             | 4             |

NC1 Serisi Kontaktörler  
Aksesuarlar

| Ürün Tipi                         | Ürün Tanımı | Açık Hava<br>Termik Akımı<br>Ith (A) | Yardımcı<br>Kontakt | Sipariş<br>Kodu | Liste Fiyatı<br>(€) | Kutu<br>Adedi | Koli<br>Adedi |
|-----------------------------------|-------------|--------------------------------------|---------------------|-----------------|---------------------|---------------|---------------|
| Yardımcı Kontakt Bloğu            | F4-22       | 10                                   | 2NA + 2NK           | 439520          | 9,00                | 10            | 240           |
|                                   | F4-02       | 10                                   | 2NK                 | 439515          | 5,48                | 10            | 400           |
|                                   | F4-04       | 10                                   | 4NK                 | 439518          | 9,00                | 10            | 240           |
|                                   | F4-11       | 10                                   | 1NA + 1NK           | 439516          | 5,48                | 10            | 400           |
|                                   | F4-13       | 10                                   | 1NA + 3NK           | 439519          | 9,00                | 10            | 240           |
|                                   | F4-20       | 10                                   | 2NA                 | 439517          | 5,48                | 10            | 400           |
|                                   | F4-31       | 10                                   | 3NA + 1NK           | 439521          | 9,00                | 10            | 240           |
|                                   | F4-40       | 10                                   | 4NA                 | 439522          | 9,00                | 10            | 240           |
| Yardımcı Kontakt Yana Takılan Tip | NCF1-11C    | 10                                   | 1NA + 1NK           | 439537          | 11,83               | 10            | 150           |

| Ürün Tipi     | Ürün Tanımı  | Sipariş<br>Kodu | Liste Fiyatı<br>(€) | Kutu<br>Adedi | Koli<br>Adedi |
|---------------|--|-----------------|---------------------|---------------|---------------|
| Mekanik Kilit | NC1-09-32 Mekanik Kilit                            | 256717          | 12,34               | 50            | 200           |
|               | NC1-40-65 (3P) Mekanik Kilit                       | 777989          | 14,64               | 50            | 200           |
|               | NC1-80-95 (3P) ve NC1-4004-6504 (4P) Mekanik Kilit | 777988          | 17,30               | 50            | 200           |
|               | NC1-8004-9504 (4P) Mekanik Kilit                   | 204604          | 17,30               | 50            | 200           |

## Motor Koruma ve Kontrol Ürünleri

### NR2 Serisi Termik Röleler NC1 Kontaktör Serisi'ne Uyumlu Termik Röleler



| Ürün Tanımı | Uyumlu Kontaktörler | Termik Ayar Sahası | Sipariş Kodu | Liste Fiyatı (€) | Kutu Adedi | Koli Adedi |
|-------------|---------------------|--------------------|--------------|------------------|------------|------------|
| NR2-25/0,16 | NC1-09-32           | 0,1-0,16 A         | 268132       | 29,89            | 1          | 90         |
| NR2-25/0,25 | NC1-09-32           | 0,16-0,25 A        | 268133       | 29,89            | 1          | 90         |
| NR2-25/0,4  | NC1-09-32           | 0,25-0,40 A        | 268134       | 29,89            | 1          | 90         |
| NR2-25/0,63 | NC1-09-32           | 0,40-0,63 A        | 268135       | 29,89            | 1          | 90         |
| NR2-25/1    | NC1-09-32           | 0,63-1 A           | 268136       | 29,89            | 1          | 90         |
| NR2-25/1,6  | NC1-09-32           | 1-1,6 A            | 268137       | 29,89            | 1          | 90         |
| NR2-25/2    | NC1-09-32           | 1,25-2 A           | 268138       | 29,89            | 1          | 90         |
| NR2-25/2,5  | NC1-09-32           | 1,6-2,5 A          | 268131       | 29,89            | 1          | 90         |
| NR2-25/4    | NC1-09-32           | 2,5-4 A            | 268139       | 29,89            | 1          | 90         |
| NR2-25/6    | NC1-09-32           | 4-6 A              | 268140       | 29,89            | 1          | 90         |
| NR2-25/8    | NC1-09-32           | 5,5-8A             | 268141       | 29,89            | 1          | 90         |
| NR2-25/10   | NC1-09-32           | 7-10 A             | 268096       | 29,89            | 1          | 90         |
| NR2-25/13   | NC1-09-32           | 9-13 A             | 268095       | 29,89            | 1          | 90         |
| NR2-25/18   | NC1-09-32           | 12-18 A            | 268097       | 29,89            | 1          | 90         |
| NR2-25/25   | NC1-09-32           | 17-25 A            | 268142       | 29,89            | 1          | 90         |
| NR2-36/32   | NC1-32              | 23-32 A            | 268143       | 39,33            | 1          | 48         |
| NR2-36/36   | NC1-32              | 28-36 A            | 268144       | 41,02            | 1          | 48         |
| NR2-93/32   | NC1-40-95           | 23-32 A            | 268145       | 54,45            | 1          | 32         |
| NR2-93/40   | NC1-40-95           | 30-40 A            | 268146       | 55,54            | 1          | 32         |
| NR2-93/50   | NC1-40-95           | 37-50 A            | 268147       | 56,63            | 1          | 32         |
| NR2-93/65   | NC1-40-95           | 48-65 A            | 268148       | 57,84            | 1          | 32         |
| NR2-93/70   | NC1-40-95           | 55-70 A            | 268149       | 93,17            | 1          | 32         |
| NR2-93/80   | NC1-40-95           | 63-80 A            | 268150       | 97,04            | 1          | 32         |
| NR2-93/93   | NC1-40-95           | 80-93 A            | 268151       | 118,34           | 1          | 32         |

### Aksesuarlar

| Ürün Tipi                | Ürün Tanımı | Uyumlu Termik Röle | Sipariş Kodu | Liste Fiyatı (€) | Kutu Adedi | Koli Adedi |
|--------------------------|-------------|--------------------|--------------|------------------|------------|------------|
| DIN Raya<br>Montaj Bloğu | MB-2        | NR2-25             | 837998       | 6,06             | 2          | 120        |
|                          | MB-3        | NR2-36             | 837997       | 7,55             | 2          | 48         |
|                          | MB-4        | NR2-93             | 837996       | 18,51            | 1          | 18         |

## NC2 Serisi Kontaktörler

| Ürün Tipi             | Ürün Tanımı | Anma Gücü<br>P (kW) 400 V | Anma Akımı<br>Ie (A) (AC3) | Termik Akım<br>Ith (AC1) | Sipariş<br>Kodu | Liste<br>Fiyatı (€) | Kutu<br>Adedi | Koli<br>Adedi |
|-----------------------|-------------|---------------------------|----------------------------|--------------------------|-----------------|---------------------|---------------|---------------|
| 3 Kutuplu<br>220 V AC | NC2-115M    | 55                        | 115                        | 200                      | 671433          | 304,92              | 1             | 2             |
|                       | NC2-150M    | 75                        | 150                        | 200                      | 671398          | 333,96              | 1             | 2             |
|                       | NC2-185M    | 90                        | 185                        | 275                      | 671435          | 434,39              | 1             | 2             |
|                       | NC2-225M    | 110                       | 225                        | 275                      | 671400          | 522,72              | 1             | 2             |
|                       | NC2-265M    | 132                       | 265                        | 315                      | 236732          | 609,84              | 1             | 2             |
|                       | NC2-330M    | 160                       | 330                        | 380                      | 236055          | 863,94              | 1             | 2             |
|                       | NC2-400M    | 200                       | 400                        | 450                      | 236154          | 866,36              | 1             | 2             |
|                       | NC2-500M    | 250                       | 500                        | 630                      | 236254          | 1436,27             | 1             | 1             |
| 4 Kutuplu<br>220 V AC | NC2-630M    | 335                       | 630                        | 800                      | 236304          | 1804,11             | 1             | 1             |
|                       | NC2-115M4   | 55                        | 115                        | 200                      | 671434          | 419,87              | 1             | 2             |
|                       | NC2-150M4   | 75                        | 150                        | 200                      | 671399          | 458,59              | 1             | 2             |
|                       | NC2-185M4   | 90                        | 185                        | 275                      | 671436          | 590,48              | 1             | 2             |
|                       | NC2-225M4   | 110                       | 225                        | 275                      | 671401          | 609,84              | 1             | 2             |
|                       | NC2-265M4   | 132                       | 265                        | 315                      | 671403          | 891,77              | 1             | 2             |
|                       | NC2-330M4   | 160                       | 330                        | 380                      | 236103          | 1168,86             | 1             | 2             |
|                       | NC2-400M4   | 200                       | 400                        | 450                      | 236203          | 1240,25             | 1             | 2             |
| NC2-630M4             | 335         | 630                       | 800                        | 236352                   | 2133,23         | 1                   | 1             |               |



## Aksesuarlar NC2 Serisi Kontaktörler

| Ürün Tipi                   | Ürün Tanımı | Yardımcı Kontak | Sipariş Kodu | Liste Fiyatı (€) | Kutu Adedi | Koli Adedi |
|-----------------------------|-------------|-----------------|--------------|------------------|------------|------------|
| Yardımcı<br>Kontak<br>Bloğu | F4-20       | 2NA             | 439517       | 5,48             | 10         | 400        |
|                             | F4-02       | 2NK             | 439515       | 5,48             | 10         | 400        |
|                             | F4-11       | 1NA + 1NK       | 439516       | 5,48             | 10         | 400        |
|                             | F4-40       | 4NA             | 439522       | 9,00             | 10         | 240        |
|                             | F4-04       | 4NK             | 439518       | 9,00             | 10         | 240        |
|                             | F4-22       | 2NA + 2NK       | 439520       | 9,00             | 10         | 240        |
|                             | F4-13       | 1NA + 3NK       | 439519       | 9,00             | 10         | 240        |
|                             | F4-31       | 3NA + 1NK       | 439521       | 9,00             | 10         | 240        |



| Ürün Tipi       | Ürün Tanımı | Ayar Sahası      | Geciktirme | Yardımcı Kontak | Sipariş Kodu | Liste Fiyatı (€) | Kutu Adedi | Koli Adedi |
|-----------------|-------------|------------------|------------|-----------------|--------------|------------------|------------|------------|
| Zaman<br>Rölesi | F5-T0       | 0,1 sn. - 3 sn.  | Çekme      | 1NA + 1NK       | 258021       | 53,36            | 1          | 200        |
|                 | F5-T2       | 0,1 sn. - 30 sn. | Çekme      | 1NA + 1NK       | 258022       | 53,36            | 1          | 200        |
|                 | F5-T4       | 10 sn. - 180 sn. | Çekme      | 1NA + 1NK       | 258023       | 53,36            | 1          | 200        |
|                 | F5-D0       | 0,1 sn. - 3 sn.  | Brakma     | 1NA + 1NK       | 258018       | 53,36            | 1          | 200        |
|                 | F5-D2       | 0,1 sn. - 30 sn. | Brakma     | 1NA + 1NK       | 258019       | 53,36            | 1          | 200        |
|                 | F5-D4       | 10 sn. - 180 sn. | Brakma     | 1NA + 1NK       | 258020       | 53,36            | 1          | 200        |

| Ürün Tipi                 | Ürün Tanımı | Uyumlu Kontaktörler | Sipariş Kodu | Liste Fiyatı (€) | Kutu Adedi | Koli Adedi |
|---------------------------|-------------|---------------------|--------------|------------------|------------|------------|
| Yatay<br>Mekanik<br>Kilit | NC2-H01     | NC2-115/150         | 237995       | 26,50            | 1          | 32         |
|                           | NC2-H02     | NC2-185/225         | 237997       | 41,26            | 1          | 32         |
|                           | NC2-H03     | NC2-265/330/400/500 | 237999       | 47,07            | 1          | 16         |
|                           | NC2-H04     | NC2-630             | 237993       | 77,20            | 1          | 16         |

| Ürün Tipi | Ürün Tanımı                     | Uyumlu Kontaktörler | Sipariş Kodu | Liste Fiyatı (€) | Kutu Adedi | Koli Adedi |
|-----------|---------------------------------|---------------------|--------------|------------------|------------|------------|
| Bobinler  | NC2-115/150 220 V AC            |                     | 671926       | 63,53            | 1          | 18         |
|           | NC2-185/225 220 V AC            |                     | 671924       | 76,11            | 1          | 18         |
|           | NC2-265/330 220 V AC            |                     | 671992       | 115,68           | 1          | 16         |
|           | NC2-400 220 V AC                |                     | 671998       | 154,88           | 1          | 18         |
|           | NC2-500 220 V AC                |                     | 671997       | 159,72           | 1          | 16         |
|           | NC2-630 220 V AC - 3 Kutup için |                     | 671996       | 198,44           | 1          | 12         |
|           | NC2-630 220 V AC - 4 Kutup için |                     | 671813       | 211,75           | 1          | 12         |

## Motor Koruma ve Kontrol Ürünleri

### NR2 Serisi Termik Röleler NC2 Kontaktör Serisi'ne Uyumlu Termik Röleler



| Ürün Tanımı       | Uyumlu Kontaktörler | Termik Ayar Sahası | Sipariş Kodu | Liste Fiyatı (€) | Kutu Adedi | Koli Adedi |
|-------------------|---------------------|--------------------|--------------|------------------|------------|------------|
| NR2-150 80A-104A  | NC2-115-120         | 80A-104A           | 268292       | 171,82           | 1          | 12         |
| NR2-150 95A-120A  | NC2-115-120         | 95A-120A           | 268293       | 181,50           | 1          | 12         |
| NR2-150 110A-150A | NC2-115-120         | 110A-150A          | 268294       | 191,18           | 1          | 12         |
| NR8-200 80-160A   | NC2-115-225         | 80-160A            | 269778       | 260,15           | 1          | 8          |
| NR8-200 100-200A  | NC2-115-225         | 100-200A           | 269779       | 273,46           | 1          | 8          |
| NR8-630 125-250A  | NC2-185-630         | 125-250A           | 269780       | 314,60           | 1          | 2          |
| NR8-630 200-400A  | NC2-185-630         | 200-400A           | 269781       | 424,71           | 1          | 2          |
| NR8-630 315-630A  | NC2-185-630         | 315-630A           | 269782       | 565,07           | 1          | 2          |

### NS2X Serisi Motor Koruma Şalterleri Termik Manyetik | 3 Kutuplu | 220 V AC



| Ürün Tanımı | Anma Gücü<br>P (kW)400 V AC | Kesme Kapasitesi<br>Icu (kA) 400 V AC | Termik Akım<br>Ayar Sahası | Sipariş<br>Kodu | Liste Fiyatı (€) | Kutu<br>Adedi | Koli<br>Adedi |
|-------------|-----------------------------|---------------------------------------|----------------------------|-----------------|------------------|---------------|---------------|
| NS2-25X     | -                           | 100                                   | 0,1 - 0,16 A               | 495176          | 44,53            | 1             | 60            |
|             | -                           | 100                                   | 0,16 - 0,25 A              | 495177          | 44,53            | 1             | 60            |
|             | -                           | 100                                   | 0,25 - 0,4 A               | 495178          | 44,53            | 1             | 60            |
|             | -                           | 100                                   | 0,4 - 0,63 A               | 495179          | 47,07            | 1             | 60            |
|             | -                           | 100                                   | 0,63 - 1 A                 | 495180          | 47,07            | 1             | 60            |
|             | 0,37                        | 100                                   | 1 - 1,6 A                  | 495181          | 47,07            | 1             | 60            |
|             | 0,75                        | 100                                   | 1,6 - 2,5 A                | 495182          | 47,07            | 1             | 60            |
|             | 1,5                         | 100                                   | 2,5 - 4 A                  | 495183          | 47,07            | 1             | 60            |
|             | 2,2                         | 100                                   | 4 - 6,3 A                  | 495184          | 49,01            | 1             | 60            |
|             | 4                           | 100                                   | 6 - 10 A                   | 495185          | 49,01            | 1             | 60            |
|             | 5,5                         | 15                                    | 9 - 14 A                   | 495186          | 49,61            | 1             | 60            |
|             | 7,5                         | 15                                    | 13 - 18 A                  | 495187          | 50,82            | 1             | 60            |
|             | 11                          | 15                                    | 17 - 23 A                  | 495188          | 52,15            | 1             | 60            |
|             | 11                          | 15                                    | 20 - 25 A                  | 495189          | 52,15            | 1             | 60            |
|             | 15                          | 15                                    | 24 - 32 A                  | 139373          | 77,20            | 1             | 60            |
| NS2-80      | -                           | 50                                    | 20 - 25A                   | 279720          | 160,86           | 1             | 12            |
|             | -                           | 50                                    | 23 - 32A                   | 279721          | 160,86           | 1             | 12            |
|             | -                           | 50                                    | 30 - 40A                   | 279722          | 164,30           | 1             | 12            |
|             | -                           | 50                                    | 37 - 50A                   | 279723          | 164,30           | 1             | 12            |
|             | -                           | 50                                    | 48 - 65A                   | 279724          | 164,30           | 1             | 12            |
|             | -                           | 50                                    | 63 - 80A                   | 279725          | 219,45           | 1             | 12            |
| NS2-80B     | 18,5                        | 15                                    | 25 - 40 A                  | 495087          | 146,41           | 1             | 24            |
|             | 30                          | 15                                    | 40 - 63 A                  | 495088          | 156,09           | 1             | 24            |
|             | 37                          | 15                                    | 56 - 80 A                  | 495089          | 216,59           | 1             | 24            |



## Motor Koruma ve Kontrol Ürünleri

### NS2X Serisi Motor Koruma Şalterleri Sadece Manyetik | 3 Kutuplu | 220 V AC



| Ürün Tanımı | Anma Gücü P (kW) 400 V AC | Kesme Kapasitesi Icu (kA) 400 V AC | Nominal Akım (A) (AC3) | Sipariş Kodu | Liste Fiyatı (€) | Kutu Adedi | Koli Adedi |
|-------------|---------------------------|------------------------------------|------------------------|--------------|------------------|------------|------------|
| NS2-25M     | -                         | 100                                | 0,16                   | 495190       | 46,75            | 1          | 60         |
|             | -                         | 100                                | 0,25                   | 495191       | 46,75            | 1          | 60         |
|             | -                         | 100                                | 0,4                    | 495192       | 46,75            | 1          | 60         |
|             | -                         | 100                                | 0,63                   | 495193       | 49,42            | 1          | 60         |
|             | -                         | 100                                | 1                      | 495194       | 49,42            | 1          | 60         |
|             | 0,37                      | 100                                | 1,6                    | 495195       | 49,42            | 1          | 60         |
|             | 0,75                      | 100                                | 2,5                    | 495196       | 49,42            | 1          | 60         |
|             | 1,5                       | 100                                | 4                      | 495197       | 49,42            | 1          | 60         |
|             | 2,2                       | 100                                | 6,3                    | 495198       | 51,46            | 1          | 60         |
|             | 4                         | 100                                | 10                     | 495199       | 51,46            | 1          | 60         |
|             | 5,5                       | 15                                 | 14                     | 495200       | 52,10            | 1          | 60         |
|             | 7,5                       | 15                                 | 18                     | 495201       | 53,36            | 1          | 60         |
|             | 11                        | 15                                 | 23                     | 495202       | 54,76            | 1          | 60         |
|             | 11                        | 15                                 | 25                     | 495203       | 54,76            | 1          | 60         |

### Aksesuarlar NS2 Serisi Motor Koruma Şalterleri



| Ürün Tipi   | Açıklama | Uyumlu Olduğu Kasa | Sipariş Kodu | Liste Fiyatı (€) | Kutu Adedi | Koli Adedi |
|-------------|----------|--------------------|--------------|------------------|------------|------------|
| Uzatma Kolu | ERH02-S2 | NS2-25X            | 585233       | 16,50            | 2          | 20         |
|             | ERH08-S2 | NS2-80             | 585234       | 16,50            | 2          | 20         |



| Ürün Tipi       | Açıklama  | Uyumlu Olduğu Kasa | Çalışma Gerilimi | Sipariş Kodu | Liste Fiyatı (€) | Kutu Adedi | Koli Adedi |
|-----------------|-----------|--------------------|------------------|--------------|------------------|------------|------------|
| Uzaktan Açtırma | NS2-SH380 | NS2-25, NS2-80(B)  | 380 V AC         | 495980       | 26,98            | 2          | 120        |
|                 | NS2-SH220 | NS2-25, NS2-80(B)  | 220 V AC         | 495977       | 26,98            | 2          | 120        |



| Ürün Tipi                     | Açıklama | Uyumlu Olduğu Kasa | Yardımcı KONTAK Tipi | Sipariş Kodu | Liste Fiyatı (€) | Kutu Adedi | Koli Adedi |
|-------------------------------|----------|--------------------|----------------------|--------------|------------------|------------|------------|
| Yardımcı KONTAK ÜSTÜNE MONTAJ | NS2-AE20 | NS2-25, NS2-80(B)  | 2NA                  | 495948       | 9,68             | 20         | 1200       |
|                               | NS2-AE11 | NS2-25, NS2-80(B)  | 1NA + 1NK            | 495968       | 9,68             | 20         | 1200       |



| Ürün Tipi                        | Açıklama          | Uyumlu Olduğu Kasa | Yardımcı KONTAK Tipi | Sipariş Kodu | Liste Fiyatı (€) | Kutu Adedi | Koli Adedi |
|----------------------------------|-------------------|--------------------|----------------------|--------------|------------------|------------|------------|
| Yardımcı KONTAK SAĞ / SOL MONTAJ | NS2-AU20          | NS2-25             | 2NA                  | 495951       | 15,13            | 4          | 240        |
|                                  | NS2-AU11          | NS2-25             | 1NA + 1NK            | 495996       | 15,13            | 4          | 240        |
|                                  | NS2-AU11(NS2-80)  | NS2-80             | 1NA + 1NK            | 495874       | 15,13            | 4          | 240        |
|                                  | NS2-AU11(NS2-80B) | NS2-80B            | 1NA + 1NK            | 495972       | 15,13            | 2          | 120        |



| Ürün Tipi                               | Açıklama   | Uyumlu Olduğu Kasa | Yardımcı KONTAK Tipi | Sipariş Kodu | Liste Fiyatı (€) | Kutu Adedi | Koli Adedi |
|---|------------|--------------------|----------------------|--------------|------------------|------------|------------|
| Hata ve Ani Açtırma KONTAĞI SOLA MONTAJ | NS2-FA0110 | NS2-25, NS2-80(B)  | 1NA + 1NK            | 495956       | 16,34            | 3          | 180        |
|   | NS2-FA1010 | NS2-25, NS2-80(B)  | 2NA                  | 495962       | 16,34            | 3          | 180        |

| Ürün Tipi                              | Açıklama                | Uyumlu Olduğu Kasa | Renk           | Sipariş Kodu | Liste Fiyatı (€) | Kutu Adedi | Koli Adedi |
|--|-------------------------|--------------------|----------------|--------------|------------------|------------|------------|
| IP55 Suya ve Toza Karşı Korunmalı Kutu | WPB-1                   | NS2-25X, NS2-80    | Siyah - Gri    | 495853       | 28,07            | 1          | 18         |
|  | WPB-1                   | NS2-25X, NS2-80    | Sarı - Kırmızı | 495854       | 19,97            | 1          | 18         |
|  | NS2-MC                  | NS2-80B            | Beyaz          | 495943       | 20,94            | 1          | 16         |
|  | NS2-MC01 (Stop Butonlu) | NS2-80B            | Beyaz          | 495945       | 29,73            | 1          | 18         |



## BUTON VE SİNYAL ÜRÜNLERİ



# Buton ve Sinyal Ürünleri

## CN Serisi Pano İklimlendirme Ekipmanları



| Ürün Tanımı | Kontak | Renk    | Sipariş Kodu | Liste Fiyatı (€) | Kutu Adedi | Koli Adedi |
|-------------|--------|---------|--------------|------------------|------------|------------|
| Soğutucu    | 1NA    | Mavi    | 500500       | 10,00            | 10         | 200        |
| Isıtıcı     | 1NK    | Kırmızı | 500501       | 10,00            | 10         | 200        |

## EKO Serisi Ø22mm LED Sinyal Lambaları



| Ürün Tanımı | Kontak                               | Renk       | Sipariş Kodu | Liste Fiyatı (€) | Kutu Adedi | Koli Adedi |     |
|-------------|--------------------------------------|------------|--------------|------------------|------------|------------|-----|
| 220V AC     | EKO Serisi 220V AC Sinyal Lambası    | 220V AC    | Kırmızı      | 500502           | 2,85       | 25         | 250 |
|             | EKO Serisi 220V AC Sinyal Lambası    | 220V AC    | Yeşil        | 500503           | 2,85       | 25         | 250 |
|             | EKO Serisi 220V AC Sinyal Lambası    | 220V AC    | Sarı         | 500504           | 2,85       | 25         | 250 |
|             | EKO Serisi 220V AC Sinyal Lambası    | 220V AC    | Mavi         | 500505           | 2,85       | 25         | 250 |
|             | EKO Serisi 220V AC Sinyal Lambası    | 220V AC    | Beyaz        | 500506           | 2,85       | 25         | 250 |
| 220V DC     | EKO Serisi 220V DC Sinyal Lambası    | 220V DC    | Kırmızı      | 500507           | 2,85       | 25         | 250 |
|             | EKO Serisi 220V DC Sinyal Lambası    | 220V DC    | Yeşil        | 500508           | 2,85       | 25         | 250 |
|             | EKO Serisi 220V DC Sinyal Lambası    | 220V DC    | Sarı         | 500509           | 2,85       | 25         | 250 |
|             | EKO Serisi 220V DC Sinyal Lambası    | 220V DC    | Mavi         | 500510           | 2,85       | 25         | 250 |
|             | EKO Serisi 220V DC Sinyal Lambası    | 220V DC    | Beyaz        | 500511           | 2,85       | 25         | 250 |
| 110V AC/DC  | EKO Serisi 110V AC/DC Sinyal Lambası | 110V AC/DC | Kırmızı      | 500512           | 2,85       | 25         | 250 |
|             | EKO Serisi 110V AC/DC Sinyal Lambası | 110V AC/DC | Yeşil        | 500513           | 2,85       | 25         | 250 |
|             | EKO Serisi 110V AC/DC Sinyal Lambası | 110V AC/DC | Sarı         | 500514           | 2,85       | 25         | 250 |
|             | EKO Serisi 110V AC/DC Sinyal Lambası | 110V AC/DC | Mavi         | 500515           | 2,85       | 25         | 250 |
|             | EKO Serisi 110V AC/DC Sinyal Lambası | 110V AC/DC | Beyaz        | 500516           | 2,85       | 25         | 250 |
| 24V AC/DC   | EKO Serisi 24V AC/DC Sinyal Lambası  | 24V AC/DC  | Kırmızı      | 500517           | 2,85       | 25         | 250 |
|             | EKO Serisi 24V AC/DC Sinyal Lambası  | 24V AC/DC  | Yeşil        | 500518           | 2,85       | 25         | 250 |
|             | EKO Serisi 24V AC/DC Sinyal Lambası  | 24V AC/DC  | Sarı         | 500519           | 2,85       | 25         | 250 |
|             | EKO Serisi 24V AC/DC Sinyal Lambası  | 24V AC/DC  | Mavi         | 500520           | 2,85       | 25         | 250 |
|             | EKO Serisi 24V AC/DC Sinyal Lambası  | 24V AC/DC  | Beyaz        | 500521           | 2,85       | 25         | 250 |

## EKO Serisi Ø22mm Plastik Butonlar



| Ürün Tanımı                            | Kontak | Renk    | Sipariş Kodu | Liste Fiyatı (€) | Kutu Adedi | Koli Adedi |
|--|--------|---------|--------------|------------------|------------|------------|
| EKO Serisi 1NK Kırmızı Düz Yaylı Buton | 1 NK   | Kırmızı | 500522       | 3,20             | 15         | 180        |
| EKO Serisi 1NA Yeşil Düz Yaylı Buton   | 1 NA   | Yeşil   | 500523       | 3,20             | 15         | 180        |
| EKO Serisi 1NA Sarı Düz Yaylı Buton    | 1 NA   | Sarı    | 500524       | 3,20             | 15         | 180        |
| EKO Serisi 1NA Mavi Düz Yaylı Buton    | 1 NA   | Mavi    | 500525       | 3,20             | 15         | 180        |
| EKO Serisi 1NA Beyaz Düz Yaylı Buton   | 1 NA   | Beyaz   | 500526       | 3,20             | 15         | 180        |
| EKO Serisi 1NA Siyah Düz Yaylı Buton   | 1 NA   | Siyah   | 500527       | 3,20             | 15         | 180        |

## EKO Serisi Ø22mm İkiz Butonlar



| Ürün Tanımı                         | Kontak    | Renk          | Sipariş Kodu | Liste Fiyatı (€) | Kutu Adedi | Koli Adedi |
|-------------------------------------|-----------|---------------|--------------|------------------|------------|------------|
| EKO Serisi 1NA+1NK İkiz Yaylı Buton | 1NA + 1NK | Kırmızı-Yeşil | 500535       | 5,56             | 10         | 120        |

## EKO Serisi Ø40mm Plastik Acil Stop Butonu

| Ürün Tanımı                                   | Kontak | Renk    | Sipariş Kodu | Liste Fiyatı (€) | Kutu Adedi | Koli Adedi |
|---|--------|---------|--------------|------------------|------------|------------|
| EKO Serisi 40 mm 1NK Kırmızı Acil Stop Butonu | 1NK    | Kırmızı | 500528       | 4,98             | 10         | 120        |

## EKO Serisi Ø22mm Plastik Butonlar

| Ürün Tanımı                                       | Kontak | Renk  | Sipariş Kodu | Liste Fiyatı (€) | Kutu Adedi | Koli Adedi |
|---|--------|-------|--------------|------------------|------------|------------|
| EKO Serisi 1NA Kalıclı 0-1 Mandal Buton           | 1 NA   | Siyah | 500529       | 3,59             | 12         | 120        |
| EKO Serisi 2NA Kalıclı 1-0-2 Mandal Buton         | 2 NA   | Siyah | 500530       | 5,04             | 12         | 120        |
| EKO Serisi 1NA Yay Dönüştürücü 0-1 Mandal Buton   | 1 NA   | Siyah | 500531       | 3,91             | 12         | 120        |
| EKO Serisi 2NA Yay Dönüştürücü 1-0-2 Mandal Buton | 2 NA   | Siyah | 500532       | 5,96             | 12         | 120        |

## EKO Serisi İlave Kontak Bloklar

| Ürün Tanımı                      | Kontak | Sipariş Kodu | Liste Fiyatı (€) | Kutu Adedi | Koli Adedi |
|----------------------------------|--------|--------------|------------------|------------|------------|
| EKO Serisi 1NK İlave Kontak Blok | 1NK    | 500533       | 1,67             | 50         | 1500       |
| EKO Serisi 1NA İlave Kontak Blok | 1 NA   | 500534       | 1,67             | 50         | 1500       |





## KONTROL RÖLELERİ

# 15

## Kontrol Röleleri



### Hidrofor Sıralama Rölesi | Elektronik | DIN Ray Tip

| Ürün Tanımı                     | Zaman Ayarı                                      | 2 Basınç Şalter Girişi | 2 Hidrofor Çıkışı | Sipariş Kodu | Liste Fiyatı (€) | Kutu Adedi | Koli Adedi |
|---------------------------------|--|------------------------|-------------------|--------------|------------------|------------|------------|
| DN-H01 Hidrofor Sıralama Rölesi | Off, 10dk, 30dk, 1 saat, 3 saat, 6 saat, 12 saat | •                      | •                 | 500401       | 40,10            | 10         | 100        |

### Zaman Röleleri | Elektronik | DIN Ray Tip

| Ürün Tanımı                         | Zaman Aralığı                         | Kademeli Sayısı | Çekmede Gecikmeli (Delay ON) | Bırakmada Gecikmeli (Delay OFF) | Çift Zaman Ayarı | Yıldız - Üçgen | Simetrik Flaşör | Tetiklemeli | Açık Flaşör (ON) | Kapalı Flaşör (OFF) | 24 V AC/DC | 230 V AC | 12 V AC/DC | 24-220 V AC/DC | Sipariş Kodu | Liste Fiyatı (€) | Kutu Adedi | Koli Adedi |
|-------------------------------------|---------------------------------------|-----------------|------------------------------|---------------------------------|------------------|----------------|-----------------|-------------|------------------|---------------------|------------|----------|------------|----------------|--------------|------------------|------------|------------|
| DN-T01 Zaman Rölesi                 | 0,1 sn. - 30 sn.                      |                 | •                            |                                 |                  |                |                 |             |                  |                     | •          | •        |            |                | 500308       | 22,67            | 10         | 100        |
| DN-T02 Zaman Rölesi                 | 0,1 sn. - 60 sn.                      |                 | •                            |                                 |                  |                |                 |             |                  |                     | •          | •        |            |                | 500309       | 22,67            | 10         | 100        |
| DN-T03 Çok Fonksiyonlu Zaman Rölesi | 0,06 sn. - 30 saat                    | 7               | •                            | •                               | •                |                |                 |             | •                | •                   | •          | •        |            |                | 500310       | 48,00            | 10         | 100        |
| DN-SD Yıldız-Üçgen Rölesi           | Y: 0,1 sn. - 30 sn.<br>Y → Δ: 15 msn. |                 |                              |                                 |                  | •              | •               | •           |                  |                     |            | •        |            |                | 500313       | 38,08            | 10         | 100        |

### Gerilim Koruma Röleleri | Elektronik | DIN Ray Tip

| Ürün Tanımı                   | LED Göstergeli Ekran | Tak Faz | 3 Faz | Aşırı Gerilim Anı Açma (Un * 1,5) | Düşük Gerilim Anı Açma (Un * 0,5) | Faz Sırası | Faz Yokluğu | Çekme Gecikmesi (t-on) | Açma / Bırakma Gecikmesi (t-off) | 220 V AC ±%35 | Sipariş Kodu | Liste Fiyatı (€) | Kutu Adedi | Koli Adedi |
|-------------------------------|----------------------|---------|-------|-----------------------------------|-----------------------------------|------------|-------------|------------------------|----------------------------------|---------------|--------------|------------------|------------|------------|
| DN-VP01 Gerilim Koruma Rölesi | •                    | •       |       | •                                 | •                                 |            | •           | X (1 sn. - 20 sn.)     | X (1 sn. - 20 sn.)               | •             | 500314       | 38,08            | 10         | 100        |
| DN-VP02 Gerilim Koruma Rölesi | •                    | •       |       | •                                 | •                                 |            | •           |                        | X (1 sn. - 20 sn.)               | •             | 500315       | 38,08            | 10         | 100        |
| DN-VP03 Gerilim Koruma Rölesi | •                    |         | •     | •                                 | •                                 | •          | •           |                        | X (1 sn. - 20 sn.)               | •             | 500316       | 38,08            | 10         | 100        |
| DN-VP04 Gerilim Koruma Rölesi | •                    | •       |       | •                                 | •                                 |            | •           | X (3 dk.)              | X (0,1 sn. - 20 sn.)             | •             | 500317       | 38,08            | 10         | 100        |
| DN-VP05 Gerilim Koruma Rölesi | •                    |         | •     | •                                 | •                                 | •          | •           | X (3 dk.)              | X (0,1 sn. - 20 sn.)             | •             | 500318       | 38,08            | 10         | 100        |

## Kontrol Röleleri

### Motor (Faz) Koruma Röleleri | Elektronik | DIN Ray Tip

| Ürün Tanımı | Nötr Kopması Algılaması | Faz Yokluğu Koruması | Faz Sırası Koruması | Aşırı/Düşük Gerilim Koruması | Asimetri Ayarlı | Asimetre Aralığı | Açma / Bırakma Gecikmesi (DT/RT) | 3 Faz - Nötr Besleme | 3 Faz Besleme | Sipariş Kodu | Liste Fiyatı (€) | Kutu Adedi | Koli Adedi |
|-------------|-------------------------|----------------------|---------------------|------------------------------|-----------------|------------------|----------------------------------|----------------------|---------------|--------------|------------------|------------|------------|
| DN-M01      |                         | •                    |                     |                              |                 | 30%              |                                  | •                    |               | 500319       | 21,28            | 10         | 100        |
| DN-M02      | •                       | •                    | •                   | •                            | •               | 5% - 25%         | X (0,1 sn - 20 sn.)              | •                    |               | 500320       | 42,00            | 10         | 100        |
| DN-M04      |                         | •                    |                     | •                            | •               | 5% - 25%         | X (0,1 sn - 20 sn.)              |                      | •             | 500552       | 46,00            | 10         | 100        |

### Fotosel Rölesi | Elektronik | DIN Ray Tip

| Ürün Tanımı           | 1 - 10 Lux Ayarlı | Röle Çıkışı | Fotosel Göz Dahil | Geçikme        | Sipariş Kodu | Liste Fiyatı (€) | Kutu Adedi | Koli Adedi |
|-----------------------|-------------------|-------------|-------------------|----------------|--------------|------------------|------------|------------|
| DN-F01 Fotosel Rölesi | •                 | •           | •                 | 20 sn. - 60sn. | 500536       | 25,76            | 10         | 50         |

### Sıvı Seviye Kontrol Röleleri | Elektronik | DIN Ray Tip

| Ürün Tanımı                       | LED Göstergeli | Hassasiyet Ayarı | 220 V AC ± %20 (L-N) | Sipariş Kodu | Liste Fiyatı (€) | Kutu Adedi | Koli Adedi |
|-----------------------------------|----------------|------------------|----------------------|--------------|------------------|------------|------------|
| DN-L01 Sıvı Seviye Kontrol Rölesi | •              | 2-100kΩ          | •                    | 500321       | 29,88            | 10         | 10         |
| SE-L01 Elektrod                   |                |                  | •                    | 500322       | 7,84             | 30         | 30         |



## ÖLÇÜM CİHAZLARI

# 16

# Ölçüm Cihazları

## CDM Serisi Dijital Multimetre



| Ürün Tanımı                | 96x96mm | Gerilim Ölçüm Aralığı                    | Uygun Akım Trafosu | LED Ekran | 3 Faz Akım Ölçümü | 3 Faz Frekans Ölçümü | Faz Sırası Algılama | Sınıf (Class) | Besleme Gerilimi | Sipariş Kodu | Liste Fiyatı (€) | Kutu Adedi | Koli Adedi |
|----------------------------|---------|--|--------------------|-----------|-------------------|----------------------|---------------------|---------------|------------------|--------------|------------------|------------|------------|
| CDM -01 Dijital Multimetre | •       | 1 - 300 V AC (L-N)<br>1 - 500 V AC (L-L) | 10/5A - 9995/5A    | •         | •                 | •                    | •                   | 0,5           | 220 V AC ± %20   | 500537       | 104,60           | 10         | 50         |

## CDM-03 Serisi Güç Ölçer



| Ürün Tanımı      | Boyut      | Uygulama ve Teknik Özellikler |                         |              |                  |        |               |        | Sipariş Kodu | Liste Fiyatı (€) | Kutu Adedi | Koli Adedi |
|------------------|------------|-------------------------------|-------------------------|--------------|------------------|--------|---------------|--------|--------------|------------------|------------|------------|
|                  |            | 3 * Gerilim (Faz - Nötr)      | 3 * Gerilim (Faz - Faz) | 3 * Akım (A) | 3 * Frekans (Hz) | cos(φ) | Aktif Güç (W) |        |              |                  |            |            |
| CDM-03 Güç Ölçer | 96 x 96 mm | •                             | •                       | •            | •                | •      | •             | 500770 | 156,80       | 10               | 50         |            |

## CDM-04 Serisi Enerji Analizörü



| Ürün Tanımı             | Boyut      | 3 * Gerilim (Faz - Nötr) | 3 * Gerilim (Faz - Faz) | 3 * Akım (A) | 3 * Frekans (Hz) | cos(φ) | Görünür Güç (KVA) | Aktif Güç (W) | Reaktif Güç (VAR) | Σ VA | Σ W | Σ VAR | kWh | KVARh (L) | KVARh (C) | %THD I | %THD V | Kontakt Çıkışı RS-485 | Sipariş Kodu | Liste Fiyatı (€) | Kutu Adedi | Koli Adedi |
|-------------------------|------------|--------------------------|-------------------------|--------------|------------------|--------|-------------------|---------------|-------------------|------|-----|-------|-----|-----------|-----------|--------|--------|-----------------------|--------------|------------------|------------|------------|
| CDM-04 Enerji Analizörü | 96 x 96 mm | •                        | •                       | •            | •                | •      | •                 | •             | •                 | •    | •   | •     | •   | •         | •         | •      | •      | •                     | 500771       | 222,00           | 10         | 50         |

## EAM Serisi Dijital Voltmetreler ve Ampermetreler



| Ürün Tanımı                     | Ölçüm Aralığı | Ölçüm Tipi | Boyut (mm.) | Sipariş Kodu | Liste Fiyatı (€) | Kutu Adedi | Koli Adedi |
|---------------------------------|---------------|------------|-------------|--------------|------------------|------------|------------|
| EAM72 Serisi Dijital Ampermetre | 0 ... 9999 A  | AC         | 72 x 72     | 500625       | 47,71            | 10         | 50         |
| EAM96 Serisi Dijital Ampermetre | 0 ... 9999 A  | AC         | 96 x 96     | 500626       | 50,96            | 10         | 50         |
| EAM72 Serisi Dijital Voltmetre  | 5 ... 500 V   | AC         | 72 x 72     | 500627       | 47,71            | 10         | 50         |
| EAM96 Serisi Dijital Voltmetre  | 5 ... 500 V   | AC         | 96 x 96     | 500628       | 50,96            | 10         | 50         |





## PAKO ŞALTERLER



# Pako Şalterler

## CSL Serisi 0-1 Aç/Kapa Pako Şalterler

| Ürün Serisi | Kutup Sayısı | Anma Akımı | Anahtarlama Tipi                | Model                                     |
|-------------|--------------|------------|---------------------------------|---|
| CSL         | *P           | ***A       | 01: Aç/kapa tip                 | S: Emniyet sarı-kırmızı kilitleli çerçeve |
|             |              |            | 02: 1-0-2 kutup değiştirici tip | Boş: Standart siyah-beyaz                 |

| Ürün Tanımı  | Faz/Kutup Sayısı | Nominal Akım (A) | Sipariş Kodu | Liste Fiyatı (€) | Kutu Adedi | Koli Adedi |
|--------------|------------------|------------------|--------------|------------------|------------|------------|
| CSL-1P010A01 | 1                | 10               | 500370       | 8,24             | 10         | 200        |
| CSL-1P016A01 | 1                | 16               | 500371       | 9,36             | 10         | 200        |
| CSL-1P025A01 | 1                | 25               | 500372       | 10,93            | 10         | 200        |
| CSL-1P032A01 | 1                | 32               | 500847       | 14,53            | 10         | 100        |
| CSL-1P040A01 | 1                | 40               | 500373       | 20,03            | 10         | 100        |
| CSL-1P063A01 | 1                | 63               | 500374       | 23,54            | 10         | 80         |
| CSL-1P080A01 | 1                | 80               | 500375       | 25,69            | 10         | 80         |
| CSL-1P100A01 | 1                | 100              | 500848       | 69,50            | 10         | 30         |
| CSL-2P010A01 | 2                | 10               | 500376       | 9,56             | 10         | 200        |
| CSL-2P016A01 | 2                | 16               | 500377       | 12,73            | 10         | 200        |
| CSL-2P025A01 | 2                | 25               | 500378       | 17,03            | 10         | 200        |
| CSL-2P032A01 | 2                | 32               | 500849       | 22,36            | 10         | 100        |
| CSL-2P040A01 | 2                | 40               | 500379       | 22,91            | 10         | 80         |
| CSL-2P063A01 | 2                | 63               | 500380       | 29,25            | 10         | 80         |
| CSL-2P080A01 | 2                | 80               | 500381       | 39,81            | 10         | 80         |
| CSL-2P100A01 | 2                | 100              | 500850       | 77,61            | 10         | 30         |
| CSL-3P010A01 | 3                | 10               | 500382       | 11,83            | 10         | 190        |
| CSL-3P016A01 | 3                | 16               | 500383       | 14,61            | 10         | 190        |
| CSL-3P025A01 | 3                | 25               | 500384       | 20,57            | 10         | 190        |
| CSL-3P032A01 | 3                | 32               | 500851       | 27,11            | 10         | 100        |
| CSL-3P040A01 | 3                | 40               | 500385       | 33,18            | 10         | 80         |
| CSL-3P063A01 | 3                | 63               | 500386       | 35,96            | 10         | 80         |
| CSL-3P080A01 | 3                | 80               | 500132       | 52,53            | 10         | 80         |
| CSL-3P100A01 | 3                | 100              | 500852       | 117,16           | 10         | 30         |
| CSL-4P010A01 | 4                | 10               | 500133       | 16,61            | 10         | 190        |
| CSL-4P016A01 | 4                | 16               | 500134       | 18,94            | 10         | 190        |
| CSL-4P025A01 | 4                | 25               | 500135       | 24,28            | 10         | 160        |
| CSL-4P032A01 | 4                | 32               | 500853       | 33,51            | 10         | 100        |
| CSL-4P040A01 | 4                | 40               | 500136       | 38,66            | 10         | 80         |
| CSL-4P063A01 | 4                | 63               | 500137       | 48,52            | 10         | 80         |
| CSL-4P080A01 | 4                | 80               | 500138       | 62,04            | 10         | 80         |
| CSL-4P100A01 | 4                | 100              | 500854       | 164,24           | 10         | 30         |
| CSL-5P010A01 | 5                | 10               | 500139       | 24,60            | 10         | 160        |
| CSL-5P016A01 | 5                | 16               | 500140       | 24,92            | 10         | 160        |
| CSL-5P025A01 | 5                | 25               | 500141       | 29,54            | 10         | 160        |
| CSL-5P032A01 | 5                | 32               | 500855       | 41,41            | 10         | 80         |
| CSL-5P040A01 | 5                | 40               | 500142       | 48,73            | 10         | 60         |
| CSL-5P063A01 | 5                | 63               | 500143       | 62,48            | 10         | 60         |
| CSL-5P080A01 | 5                | 80               | 500144       | 83,34            | 10         | 60         |
| CSL-5P100A01 | 5                | 100              | 500856       | 214,02           | 10         | 24         |
| CSL-6P010A01 | 6                | 10               | 500145       | 24,88            | 10         | 160        |
| CSL-6P016A01 | 6                | 16               | 500146       | 25,05            | 10         | 160        |
| CSL-6P025A01 | 6                | 25               | 500147       | 28,93            | 10         | 160        |
| CSL-6P032A01 | 6                | 32               | 500857       | 43,08            | 10         | 80         |
| CSL-6P040A01 | 6                | 40               | 500148       | 54,46            | 10         | 60         |
| CSL-6P063A01 | 6                | 63               | 500149       | 68,17            | 10         | 60         |
| CSL-6P080A01 | 6                | 80               | 500150       | 97,55            | 10         | 60         |
| CSL-6P100A01 | 6                | 100              | 500858       | 234,18           | 10         | 24         |



# Pako Şalterler

## CSL Serisi Emniyet Tip Aç-Kapa Pako Şalterler

| Ürün Tanımı   | Faz/Kutup Sayısı | Nominal Akım (A) | Sipariş Kodu | Liste Fiyatı (€) | Kutu Adedi | Koli Adedi |
|---------------|------------------|------------------|--------------|------------------|------------|------------|
| CSL-1P010A01S | 1                | 10               | 500151       | 8,24             | 10         | 200        |
| CSL-1P016A01S | 1                | 16               | 500152       | 9,36             | 10         | 200        |
| CSL-1P025A01S | 1                | 25               | 500153       | 10,93            | 10         | 200        |
| CSL-1P032A01S | 1                | 32               | 500859       | 14,53            | 10         | 100        |
| CSL-1P040A01S | 1                | 40               | 500154       | 20,03            | 10         | 100        |
| CSL-1P063A01S | 1                | 63               | 500155       | 23,54            | 10         | 80         |
| CSL-1P080A01S | 1                | 80               | 500156       | 25,69            | 10         | 80         |
| CSL-1P100A01S | 1                | 100              | 500860       | 69,50            | 10         | 30         |
| CSL-2P010A01S | 2                | 10               | 500157       | 9,56             | 10         | 200        |
| CSL-2P016A01S | 2                | 16               | 500158       | 12,73            | 10         | 200        |
| CSL-2P025A01S | 2                | 25               | 500159       | 17,03            | 10         | 200        |
| CSL-2P032A01S | 2                | 32               | 500861       | 22,36            | 10         | 100        |
| CSL-2P040A01S | 2                | 40               | 500160       | 23,08            | 10         | 80         |
| CSL-2P063A01S | 2                | 63               | 500161       | 29,25            | 10         | 80         |
| CSL-2P080A01S | 2                | 80               | 500162       | 39,81            | 10         | 80         |
| CSL-2P100A01S | 2                | 100              | 500862       | 77,61            | 10         | 30         |
| CSL-3P010A01S | 3                | 10               | 500163       | 11,83            | 10         | 190        |
| CSL-3P016A01S | 3                | 16               | 500164       | 14,61            | 10         | 190        |
| CSL-3P025A01S | 3                | 25               | 500165       | 20,57            | 10         | 190        |
| CSL-3P032A01S | 3                | 32               | 500863       | 27,11            | 10         | 100        |
| CSL-3P040A01S | 3                | 40               | 500166       | 33,18            | 10         | 80         |
| CSL-3P063A01S | 3                | 63               | 500167       | 35,96            | 10         | 80         |
| CSL-3P080A01S | 3                | 80               | 500168       | 52,53            | 10         | 80         |
| CSL-3P100A01S | 3                | 100              | 500864       | 117,16           | 10         | 30         |
| CSL-4P010A01S | 4                | 10               | 500169       | 16,61            | 10         | 190        |
| CSL-4P016A01S | 4                | 16               | 500170       | 18,94            | 10         | 190        |
| CSL-4P025A01S | 4                | 25               | 500171       | 24,28            | 10         | 160        |
| CSL-4P032A01S | 4                | 32               | 500865       | 33,51            | 10         | 100        |
| CSL-4P040A01S | 4                | 40               | 500172       | 38,66            | 10         | 80         |
| CSL-4P063A01S | 4                | 63               | 500173       | 48,52            | 10         | 80         |
| CSL-4P080A01S | 4                | 80               | 500174       | 62,04            | 10         | 80         |
| CSL-4P100A01S | 4                | 100              | 500866       | 164,24           | 10         | 30         |
| CSL-5P010A01S | 5                | 10               | 500175       | 24,60            | 10         | 160        |
| CSL-5P016A01S | 5                | 16               | 500176       | 24,92            | 10         | 160        |
| CSL-5P025A01S | 5                | 25               | 500177       | 29,54            | 10         | 160        |
| CSL-5P032A01S | 5                | 32               | 500867       | 41,41            | 10         | 80         |
| CSL-5P040A01S | 5                | 40               | 500178       | 48,73            | 10         | 60         |
| CSL-5P063A01S | 5                | 63               | 500179       | 62,48            | 10         | 60         |
| CSL-5P080A01S | 5                | 80               | 500180       | 83,34            | 10         | 60         |
| CSL-5P100A01S | 5                | 100              | 500868       | 214,02           | 10         | 24         |
| CSL-6P010A01S | 6                | 10               | 500305       | 24,88            | 10         | 160        |
| CSL-6P016A01S | 6                | 16               | 500306       | 25,05            | 10         | 160        |
| CSL-6P025A01S | 6                | 25               | 500307       | 28,93            | 10         | 160        |
| CSL-6P032A01S | 6                | 32               | 500869       | 43,08            | 10         | 80         |
| CSL-6P040A01S | 6                | 40               | 500181       | 54,46            | 10         | 60         |
| CSL-6P063A01S | 6                | 63               | 500182       | 68,17            | 10         | 60         |
| CSL-6P080A01S | 6                | 80               | 500183       | 97,55            | 10         | 60         |
| CSL-6P100A01S | 6                | 100              | 500870       | 234,18           | 10         | 24         |



## CSL Serisi 1 - 0 - 2 Kademeli / Kutup Değiştirici Pako Şalterler

| Ürün Tanımı  | Faz/Kutup Sayısı | Nominal Akım (A) | Sipariş Kodu | Liste Fiyatı (€) | Kutu Adedi | Koli Adedi |
|--------------|------------------|------------------|--------------|------------------|------------|------------|
| CSL-1P010A02 | 1                | 10               | 500184       | 10,30            | 10         | 200        |
| CSL-1P016A02 | 1                | 16               | 500185       | 12,78            | 10         | 200        |
| CSL-1P025A02 | 1                | 25               | 500186       | 18,07            | 10         | 200        |
| CSL-1P032A02 | 1                | 32               | 500187       | 22,32            | 10         | 100        |
| CSL-1P040A02 | 1                | 40               | 500188       | 26,95            | 10         | 80         |
| CSL-1P063A02 | 1                | 63               | 500189       | 34,18            | 10         | 80         |
| CSL-1P080A02 | 1                | 80               | 500190       | 52,86            | 10         | 80         |
| CSL-1P100A02 | 1                | 100              | 500871       | 99,65            | 10         | 30         |
| CSL-2P010A02 | 2                | 10               | 500191       | 17,25            | 10         | 200        |
| CSL-2P016A02 | 2                | 16               | 500192       | 18,71            | 10         | 200        |
| CSL-2P025A02 | 2                | 25               | 500193       | 24,83            | 10         | 200        |
| CSL-2P032A02 | 2                | 32               | 500872       | 32,64            | 10         | 100        |
| CSL-2P040A02 | 2                | 40               | 500194       | 40,31            | 10         | 80         |
| CSL-2P063A02 | 2                | 63               | 500195       | 51,00            | 10         | 80         |
| CSL-2P080A02 | 2                | 80               | 500196       | 79,74            | 10         | 80         |
| CSL-2P100A02 | 2                | 100              | 500873       | 173,77           | 10         | 30         |
| CSL-3P010A02 | 3                | 10               | 500197       | 17,95            | 10         | 190        |
| CSL-3P016A02 | 3                | 16               | 500198       | 22,24            | 10         | 190        |
| CSL-3P025A02 | 3                | 25               | 500199       | 35,06            | 10         | 190        |
| CSL-3P032A02 | 3                | 32               | 500200       | 43,80            | 10         | 100        |
| CSL-3P040A02 | 3                | 40               | 500201       | 54,61            | 10         | 80         |
| CSL-3P063A02 | 3                | 63               | 500202       | 70,88            | 10         | 80         |
| CSL-3P080A02 | 3                | 80               | 500874       | 100,13           | 10         | 80         |
| CSL-3P100A02 | 3                | 100              | 500875       | 254,07           | 10         | 30         |



## CSL Serisi 7 Pozisyon Voltmetre Şalterleri

| Ürün Tanımı   | Faz/Kutup Sayısı | Pozisyon                     | Nominal Akım (A) | Sipariş Kodu | Liste Fiyatı (€) | Kutu Adedi | Koli Adedi |
|---------------|------------------|------------------------------|------------------|--------------|------------------|------------|------------|
| CSL-3P010A07V | 3                | 0-L1N-L2N-L3N-L1L2-L2L3-L1L3 | 10               | 500395       | 25,95            | 10         | 200        |
| CSL-3P016A07V | 3                | 0-L1N-L2N-L3N-L1L2-L2L3-L1L3 | 16               | 500495       | 30,15            | 10         | 200        |
| CSL-3P020A07V | 3                | 0-L1N-L2N-L3N-L1L2-L2L3-L1L3 | 20               | 500496       | 34,36            | 10         | 200        |



## CSL Serisi Kademeli Pako Şalterler

| Ürün Tanımı   | Faz/Kutup Sayısı | Pozisyon        | Nominal Akım (A) | Sipariş Kodu | Liste Fiyatı (€) | Kutu Adedi | Koli Adedi |
|---------------|------------------|-----------------|------------------|--------------|------------------|------------|------------|
| CSL-1P010A032 | 1                | 0-1-2           | 10               | 500456       | 11,92            | 10         | 200        |
| CSL-1P016A032 | 1                | 0-1-2           | 16               | 500457       | 12,27            | 10         | 200        |
| CSL-1P025A032 | 1                | 0-1-2           | 25               | 500459       | 14,96            | 10         | 200        |
| CSL-1P040A032 | 1                | 0-1-2           | 40               | 500460       | 26,34            | 10         | 100        |
| CSL-1P063A032 | 1                | 0-1-2           | 63               | 500461       | 35,13            | 10         | 80         |
| CSL-1P080A032 | 1                | 0-1-2           | 80               | 500462       | 48,88            | 10         | 80         |
| CSL-1P010A033 | 1                | 0-1-2-3         | 10               | 500388       | 14,37            | 10         | 180        |
| CSL-1P016A033 | 1                | 0-1-2-3         | 16               | 500463       | 18,46            | 10         | 180        |
| CSL-1P025A033 | 1                | 0-1-2-3         | 25               | 500465       | 21,88            | 10         | 180        |
| CSL-1P040A033 | 1                | 0-1-2-3         | 40               | 500466       | 38,32            | 10         | 100        |
| CSL-1P063A033 | 1                | 0-1-2-3         | 63               | 500467       | 45,33            | 10         | 80         |
| CSL-1P080A033 | 1                | 0-1-2-3         | 80               | 500468       | 74,27            | 10         | 80         |
| CSL-1P010A034 | 1                | 0-1-2-3-4       | 10               | 500389       | 14,96            | 10         | 180        |
| CSL-1P016A034 | 1                | 0-1-2-3-4       | 16               | 500469       | 18,80            | 10         | 180        |
| CSL-1P025A034 | 1                | 0-1-2-3-4       | 25               | 500471       | 24,64            | 10         | 180        |
| CSL-1P040A034 | 1                | 0-1-2-3-4       | 40               | 500472       | 44,49            | 10         | 100        |
| CSL-1P063A034 | 1                | 0-1-2-3-4       | 63               | 500473       | 55,52            | 10         | 80         |
| CSL-1P080A034 | 1                | 0-1-2-3-4       | 80               | 500474       | 62,83            | 10         | 80         |
| CSL-1P010A035 | 1                | 0-1-2-3-4-5     | 10               | 500390       | 21,96            | 10         | 160        |
| CSL-1P016A035 | 1                | 0-1-2-3-4-5     | 16               | 500475       | 22,65            | 10         | 160        |
| CSL-1P025A035 | 1                | 0-1-2-3-4-5     | 25               | 500477       | 32,98            | 10         | 160        |
| CSL-1P040A035 | 1                | 0-1-2-3-4-5     | 40               | 500478       | 52,16            | 10         | 80         |
| CSL-1P063A035 | 1                | 0-1-2-3-4-5     | 63               | 500479       | 61,93            | 10         | 60         |
| CSL-1P080A035 | 1                | 0-1-2-3-4-5     | 80               | 500480       | 81,72            | 10         | 60         |
| CSL-1P016A036 | 1                | 0-1-2-3-4-5-6   | 16               | 500482       | 24,71            | 10         | 160        |
| CSL-1P025A036 | 1                | 0-1-2-3-4-5-6   | 25               | 500484       | 31,76            | 10         | 160        |
| CSL-1P040A036 | 1                | 0-1-2-3-4-5-6   | 40               | 500485       | 60,31            | 10         | 160        |
| CSL-1P063A036 | 1                | 0-1-2-3-4-5-6   | 63               | 500486       | 72,15            | 10         | 60         |
| CSL-1P080A036 | 1                | 0-1-2-3-4-5-6   | 80               | 500487       | 93,85            | 10         | 60         |
| CSL-1P010A037 | 1                | 0-1-2-3-4-5-6-7 | 10               | 500488       | 25,97            | 10         | 60         |
| CSL-1P016A037 | 1                | 0-1-2-3-4-5-6-7 | 16               | 500489       | 27,17            | 10         | 160        |
| CSL-1P025A037 | 1                | 0-1-2-3-4-5-6-7 | 25               | 500491       | 35,53            | 10         | 160        |
| CSL-1P040A037 | 1                | 0-1-2-3-4-5-6-7 | 40               | 500492       | 378,00           | 1          | 8          |
| CSL-1P063A037 | 1                | 0-1-2-3-4-5-6-7 | 63               | 500493       | 84,16            | 10         | 60         |
| CSL-1P080A037 | 1                | 0-1-2-3-4-5-6-7 | 80               | 500494       | 104,56           | 10         | 60         |







## GRUP VE KAUÇUK PRİZLER

# 188

YENİ

## Power Plug Serisi



| Ürün Tanımı   | Renk  | Sipariş Kodu | Liste Fiyatı (€) | Koli Adedi |
|---|-------|--------------|------------------|------------|
| İkili Topraklı Grup Priz, Klemensli, Kablosuz, Çocuk Korumalı | Beyaz | 502922C      | 5,21             | 40         |
| İkili Topraklı Grup Priz, 2m Kablolu, Çocuk Korumalı          | Beyaz | 502923C      | 11,58            | 15         |
| İkili Topraklı Grup Priz, 3m Kablolu, Çocuk Korumalı          | Beyaz | 502924C      | 13,9             | 15         |
| İkili Topraklı Grup Priz, 5m Kablolu, Çocuk Korumalı          | Beyaz | 502925C      | 17,36            | 12         |



| Ürün Tanımı  | Renk  | Sipariş Kodu | Liste Fiyatı (€) | Koli Adedi |
|--|-------|--------------|------------------|------------|
| Üçlü Topraklı Grup Priz, Klemensli, Kablosuz, Çocuk Korumalı | Beyaz | 502926C      | 5,78             | 30         |
| Üçlü Topraklı Grup Priz, 2m Kablolu, Çocuk Korumalı          | Beyaz | 502927C      | 12,73            | 15         |
| Üçlü Topraklı Grup Priz, 3m Kablolu, Çocuk Korumalı          | Beyaz | 502928C      | 15,05            | 12         |
| Üçlü Topraklı Grup Priz, 5m Kablolu, Çocuk Korumalı          | Beyaz | 502929C      | 18,52            | 12         |



| Ürün Tanımı   | Renk  | Sipariş Kodu | Liste Fiyatı (€) | Koli Adedi |
|---|-------|--------------|------------------|------------|
| Üçlü Anahtarlı Topraklı Grup Priz, Kablosuz, Çocuk Korumalı   | Beyaz | 502930C      | 10,42            | 25         |
| Üçlü Anahtarlı Topraklı Grup Priz, 2m Kablolu, Çocuk Korumalı | Beyaz | 502931C      | 17,36            | 12         |
| Üçlü Anahtarlı Topraklı Grup Priz, 3m Kablolu, Çocuk Korumalı | Beyaz | 502932C      | 19,68            | 12         |
| Üçlü Anahtarlı Topraklı Grup Priz, 5m Kablolu, Çocuk Korumalı | Beyaz | 502933C      | 23,15            | 12         |



| Ürün Tanımı  | Renk  | Sipariş Kodu | Liste Fiyatı (€) | Koli Adedi |
|--|-------|--------------|------------------|------------|
| Dörtlü Topraklı Grup Priz, Klemensli, Kablosuz, Çocuk Korumalı | Beyaz | 502934C      | 7,52             | 30         |
| Dörtlü Topraklı Grup Priz, 2m Kablolu, Çocuk Korumalı          | Beyaz | 502935C      | 14,47            | 12         |
| Dörtlü Topraklı Grup Priz, 3m Kablolu, Çocuk Korumalı          | Beyaz | 502936C      | 16,79            | 12         |
| Dörtlü Topraklı Grup Priz, 5m Kablolu, Çocuk Korumalı          | Beyaz | 502937C      | 20,26            | 10         |



| Ürün Tanımı  | Renk  | Sipariş Kodu | Liste Fiyatı (€) | Koli Adedi |
|--|-------|--------------|------------------|------------|
| Altılı Topraklı Grup Priz, Klemensli, Kablosuz, Çocuk Korumalı | Beyaz | 502938C      | 10,42            | 20         |
| Altılı Topraklı Grup Priz, 2m Kablolu, Çocuk Korumalı          | Beyaz | 502939C      | 17,94            | 16         |
| Altılı Topraklı Grup Priz, 3m Kablolu, Çocuk Korumalı          | Beyaz | 502940C      | 20,26            | 16         |
| Altılı Topraklı Grup Priz, 5m Kablolu, Çocuk Korumalı          | Beyaz | 502941C      | 27,2             | 12         |



| Ürün Tanımı   | Renk  | Sipariş Kodu | Liste Fiyatı (€) | Koli Adedi |
|---|-------|--------------|------------------|------------|
| Altılı Anahtarlı Topraklı Grup Priz, Kablosuz, Çocuk Korumalı   | Beyaz | 502942C      | 16,21            | 20         |
| Altılı Anahtarlı Topraklı Grup Priz, 2m Kablolu, Çocuk Korumalı | Beyaz | 502943C      | 23,15            | 16         |
| Altılı Anahtarlı Topraklı Grup Priz, 3m Kablolu, Çocuk Korumalı | Beyaz | 502944C      | 26,04            | 16         |
| Altılı Anahtarlı Topraklı Grup Priz, 5m Kablolu, Çocuk Korumalı | Beyaz | 502945C      | 32,41            | 12         |



| Ürün Tanımı   | Renk  | Sipariş Kodu | Liste Fiyatı (€) | Koli Adedi |
|---|-------|--------------|------------------|------------|
| Üçlü Anahtarlı USB Hızlı Şarjlı (20W) Topraklı Priz, 3m, Çocuk Korumalı   | Beyaz | 502946C      | 38,2             | 10         |
| Altılı Anahtarlı USB Hızlı Şarjlı (20W) Topraklı Priz, 3m, Çocuk Korumalı | Beyaz | 502947C      | 44,57            | 10         |

YENİ

## Power Plug Serisi



| Ürün Tanımı   | Renk  | Sipariş Kodu | Liste Fiyatı (€) | Koli Adedi |
|---|-------|--------------|------------------|------------|
| Üçlü Fiş/Priz, Çocuk Korumalı, Priz Çoklayıcı, Golyat - Beyaz | Beyaz | 502948C      | 9,26             | 30         |
| Üçlü Fiş/Priz, Çocuk Korumalı, Priz Çoklayıcı, Golyat - Siyah | Siyah | 502949C      | 9,26             | 30         |



| Ürün Tanımı   | Renk  | Sipariş Kodu | Liste Fiyatı (€) | Koli Adedi |
|---|-------|--------------|------------------|------------|
| Şok ve Akım Korumalı Fiş-Priz (720)), Beyaz, Çocuk Korumalı | Beyaz | 502952C      | 16,76            | 35         |
| Şok ve Akım Korumalı Fiş-Priz (720)), Siyah, Çocuk Korumalı | Siyah | 502953C      | 18,78            | 35         |



| Ürün Tanımı   | Renk  | Sipariş Kodu | Liste Fiyatı (€) | Koli Adedi |
|---|-------|--------------|------------------|------------|
| USB Hızlı Şarjlı, Şok ve Akım Korumalı Fiş-Priz (720)), Çocuk Korumalı, Beyaz | Beyaz | 502954C      | 37,99            | 25         |
| USB Hızlı Şarjlı, Şok ve Akım Korumalı Fiş-Priz (720)), Çocuk Korumalı, Siyah | Siyah | 502955C      | 37,99            | 25         |

| Ürün Tanımı            | Renk  | Sipariş Kodu | Liste Fiyatı (€) | Koli Adedi |
|------------------------|-------|--------------|------------------|------------|
| 1-2'li W Otomat Kutusu | Beyaz | 502956C      | 0,85             | 25         |



| Ürün Tanımı                    | Renk  | Sipariş Kodu | Liste Fiyatı (€) | Koli Adedi |
|--------------------------------|-------|--------------|------------------|------------|
| 2'li Kauçuk Monofaze Grup Priz | Siyah | 502957C      | 5,2              | 30         |
| 3'lü Kauçuk Monofaze Grup Priz | Siyah | 502958C      | 5,83             | 25         |
| 4'lü Kauçuk Monofaze Grup Priz | Siyah | 502959C      | 8,48             | 18         |



| Ürün Tanımı                                 | Renk       | Sipariş Kodu | Liste Fiyatı (€) | Koli Adedi |
|---|------------|--------------|------------------|------------|
| Kauçuk Topraklı Erkek Fiş, Monofaze         | Siyah      | 502960C      | 2,65             | 50         |
| Kauçuk Topraklı Dişi Fiş, Kapaklı, Monofaze | Siyah      | 502961C      | 3                | 35         |
| Kauçuk Monofaze Duvar Prizi                 | Siyah/Mavi | 502962C      | 4,14             | 24         |



| Ürün Tanımı  | Renk               | Sipariş Kodu | Liste Fiyatı (€) | Koli Adedi |
|--|--------------------|--------------|------------------|------------|
| 3x25A Kauçuk Trifaze Erkek Fiş                       | Siyah              | 502963C      | 4,14             | 20         |
| 3x25A Kauçuk Trifaze Priz (Seyyar)                   | Siyah/Kırmızı      | 502964C      | 6,58             | 15         |
| 3x25A 3'lü Trifaze Kauçuk Priz, IP55                 | Siyah/Kırmızı      | 502965C      | 17,83            | 15         |
| 3x25A 3'lü Kauçuk Priz, 2 Trifaze+ 1 Monofaze, IP55  | Siyah/Kırmızı/Mavi | 502966C      | 17,83            | 15         |
| 3x25A 3'lü Kauçuk Priz, 1 Trifaze+ 2 Monofaze, IP55  | Siyah/Kırmızı/Mavi | 502967C      | 17,83            | 15         |
| 3x25A Makine Prizi, Plastik, IP55                    | Siyah/Kırmızı      | 502968C      | 7,43             | 18         |
| 3x25A İkili Trifaze Kauçuk Priz, IP55                | Siyah/Kırmızı      | 502969C      | 15,71            | 20         |
| 3x25A İkili Kauçuk Priz, 1 Trifaze+ 1 Monofaze, IP55 | Siyah/Kırmızı/Mavi | 502970C      | 14,11            | 20         |
| 3x25A Kauçuk Duvar Prizi                             | Siyah/Kırmızı      | 502971C      | 7,85             | 14         |





**Akıllı Enerji ile Sürdürülebilir Geleceğe  
Güç Veriyoruz**

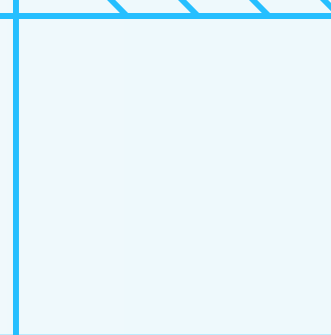
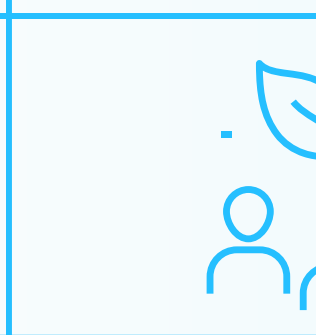
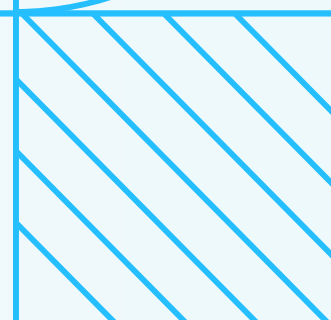
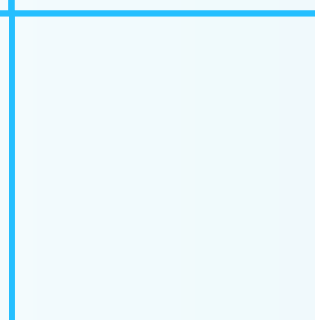
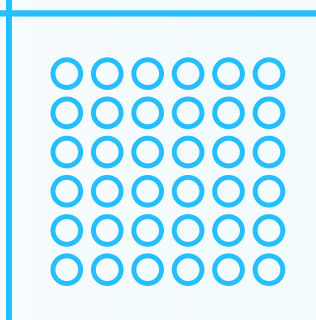
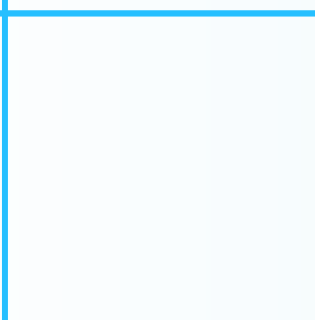
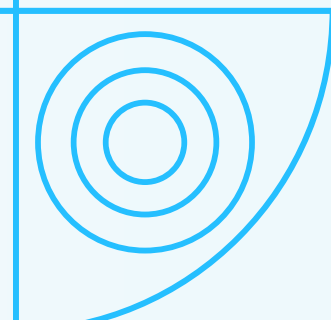
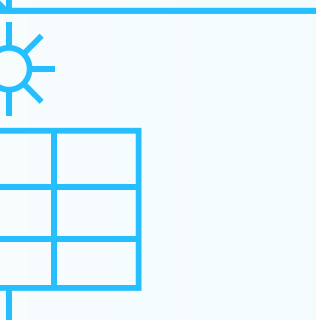
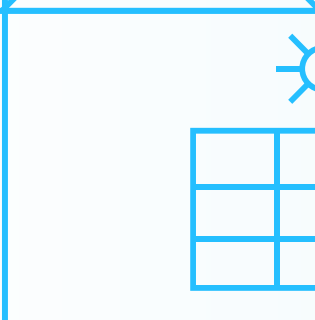
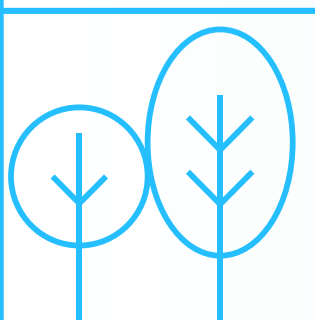
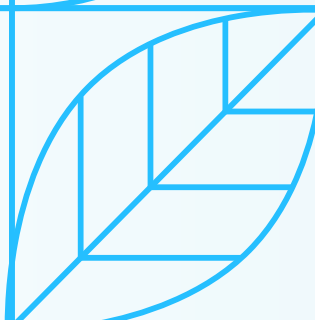
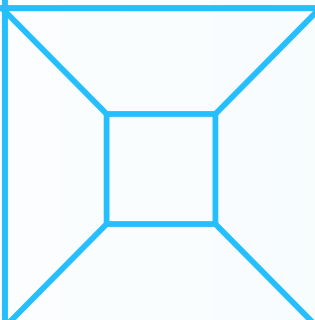
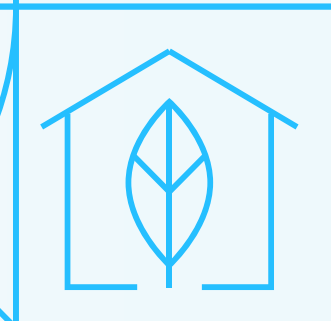
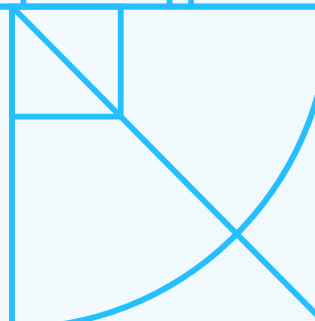
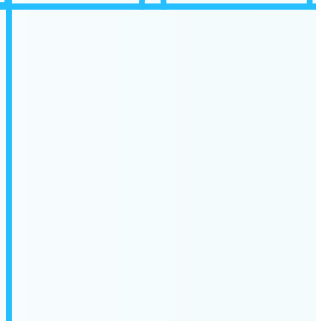
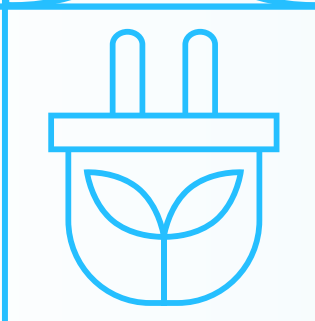
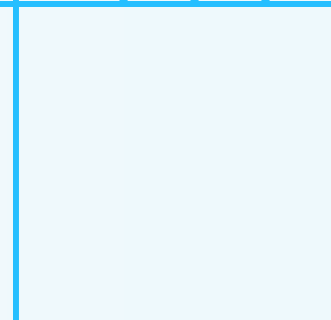
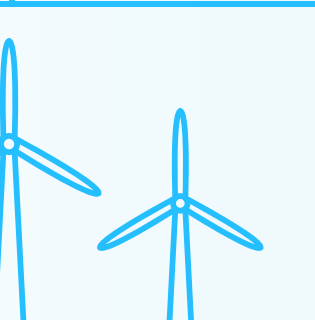
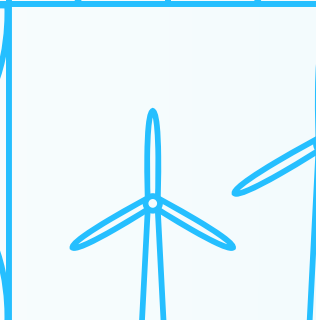
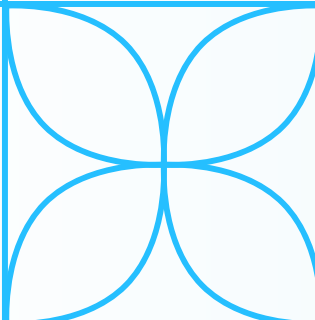
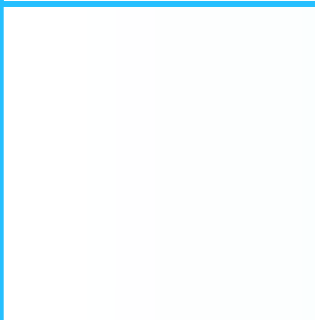
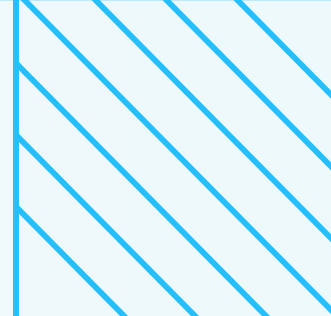
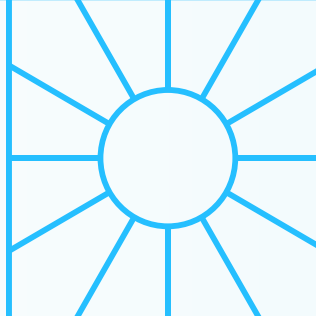
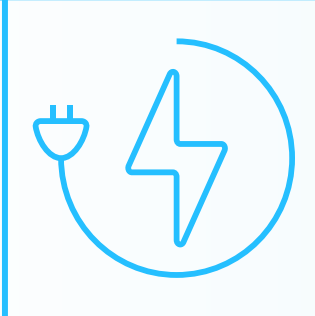
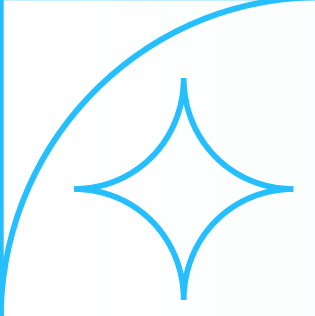
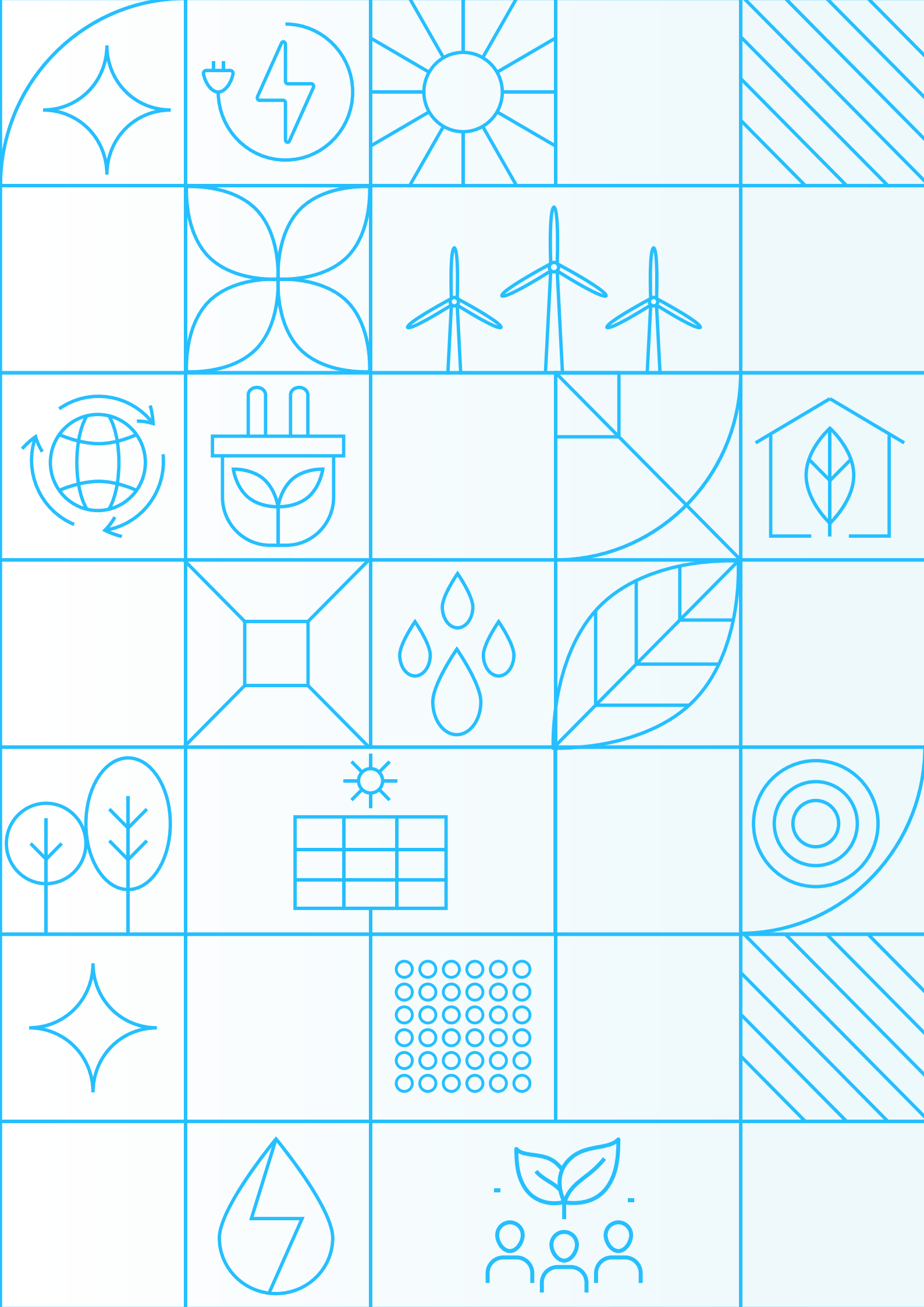

**CHINT**

Empower the World

Fatih Sultan Mehmet Mah. Poligon Cad.  
Buyaka 2 Sitesi, Kule-1, Kat: 17 Ümraniye/İstanbul

+90 216 621 00 55

info@chint.com.tr

export@chint.com.tr (yurtdışı satış)

chint.com.tr