

# AUDIO

Görüntülü Diafonları

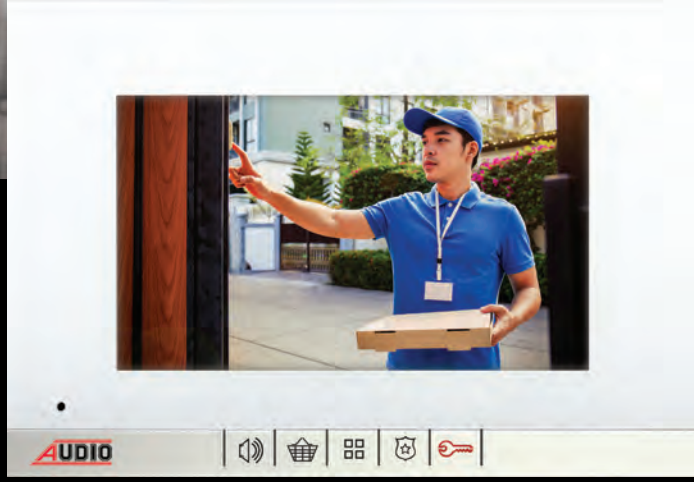
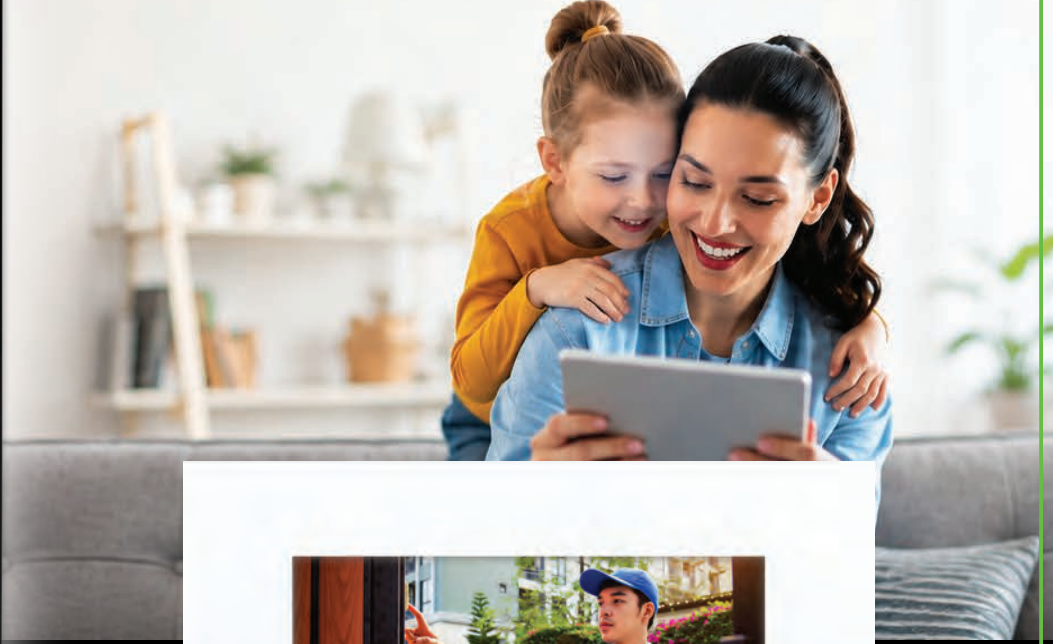

**GÜVENLİK  
KONFOR  
ESTETİK**

**FİYAT LİSTESİ**

**15 Haziran**

**2026-2**

## GÖRÜNTÜLÜ

## SESLİ

## 4.3" Görüntülü Diafonlar

Ürün Kodu	Sayfa	Fiyat
001144	16	6.580
001145	16	6.950
001180	16	5.450
001180B	16	4.850
001181	16	5.450
001181B	16	4.850
001182	16	6.390
001183	16	6.390
001184	16	6.940
001184D	16	8.000
001185	16	6.940
001185D	16	8.000
001198	16	5.450
001198B	16	4.850
001199	16	5.450
001199B	16	4.850

## 7" Görüntülü Diafonlar

Ürün Kodu	Sayfa	Fiyat
001188B	16	7.200
001189B	16	7.200
001188	16	8.310
001189	16	8.310
001190	16	9.180
001191	16	9.180
001192	16	10.180
001193	16	10.180
001194	16	17.440
001195	16	17.440
001194A	16	20.720
001195A	16	20.720
001862	16	20.920
001863	16	20.920
001862Z	16	18.370
001863Z	16	18.370

## 10.1" Görüntülü Diafonlar

Ürün Kodu	Sayfa	Fiyat
001196	16	25.490
001197	16	25.490
001196Z	16	22.820
001197Z	16	22.820
001864	16	26.330
001865	16	26.330
001864Z	16	24.080
001865Z	16	24.080

## Sesli Dijital Diafonlar

Ürün Kodu	Sayfa	Fiyat
001439	16	3.750
001215	16	4.400
001217	16	4.500

## Zil Panelleri

Ürün Kodu	Sayfa	Fiyat
003002	18	17.100
003003	18	20.400
003004	18	19.800
003005	18	23.100
003006	18	31.250
003007	18	31.250
003014	18	19.400
003015	18	22.700
008312	18	21.000
008317 E02	19	13.400
008317 E04	19	14.075
008318	19	14.750
008324 E10	19	6.300
008324 E12	19	6.975
008324 E14	19	7.650
008324 E16	19	8.325
008326	19	9.350
008328 E08	19	15.425
008328 E10	19	16.100
008331	19	11.550
008332	19	15.500
008333	19	9.050
008430	19	12.000
008564	19	5.630
008565	19	8.070

## Villa Setler

Ürün Kodu	Sayfa	Fiyat
001460	23	23.400
001461A	23	26.190
001462	23	42.450
001463	23	23.400
001464A	23	26.190
001465	23	42.450

## Giriş Kontrol Üniteleri

Ürün Kodu	Sayfa	Fiyat
001424	17	4.200
001425	17	5.950
AU-P Card	17	56
AU-PKey	17	124

## Diafon Askı Aparatları

Ürün Kodu	Sayfa	Fiyat
001283	17	140
001285	17	450
001285B	17	236
001286	17	650

## Zil Paneli Çerçevesi

Ürün Kodu	Sayfa	Fiyat
001280A	18	6.800
001280AT	18	13.500
001280B	18	6.800
001280GD	18	13.500
001280GM	18	13.500
001280GR	18	6.800
001280KR	18	20.250
001281	18	1.000
001281A	18	6.800
001281AT	18	13.500
001281B	18	6.800
001281GD	18	13.500
001281GM	18	13.500
001281GR	18	6.800
001281KR	18	20.250
001282	18	6.600
001282A	18	6.600
001284	18	6.600
001284A	18	6.600
001294	19	1.070
001316	19	7.200
001317	19	9.600
001317A	19	14.100
001317B	19	18.600
001360	19	7.400
001361	19	10.130
001361A	19	14.630
001361B	19	19.130

## Sistem Ürünleri

Ürün Kodu	Sayfa	Fiyat
001022	17	3.590
001034	17	3.600
001036	17	3.150
001218	17	6.190
001219	17	15.470
001328	17	1.140
001374	17	2.340
001378	17	10.920
002429	17	5.610
002444	17	3.570
002445	17	3.590
009043A	17	14.060
060001	17	200

## Sesli Diafonlar

Ürün Kodu	Sayfa	Fiyat
001012	24	1.650
001013	24	1.750
001016	24	2.500
001033	26	1.410
001072	26	3.370
001223	24	1.420
001226	24	1.320
001227	26	1.410

## Santraller

Ürün Kodu	Sayfa	Fiyat
002020	24	9.750
002268	24	13.500
002269	24	15.700
002282	26	12.400
002336	26	13.500

## Konsept Sesli Zil Panelleri

Ürün Kodu	Sayfa	Fiyat
004813E E01	24	4.900
004813E E02	24	5.440
004813E E03	24	5.980
004813E E04	24	6.520
004813E E05	24	7.060
004813E E06	24	7.600
004813E E07	24	8.140
004813E E08	24	8.680
004813E E09	24	9.220
004813E E10	24	9.760
004813E E11	24	10.300
004813E E12	24	10.840
005233E E04	24	5.210
005233E E05	24	5.750
005233E E06	24	6.290
005233E E07	24	6.830
005233E E08	24	7.370
005233E E09	24	7.910
005233E E10	24	8.450
005233E E11	24	8.990
005233E E12	24	9.530
005233E E13	24	10.070
005233E E14	24	10.610
005233E E15	24	11.150
005233E E16	24	11.690
006225E E04	24	5.330
006225E E05	24	5.870
006225E E06	24	6.410
006225E E07	24	6.950
006225E E08	24	7.490
006225E E09	24	8.030
006225E E10	24	8.570
006225E E11	24	9.110
006225E E12	24	9.650
006225E E13	24	10.190
006225E E14	24	10.730
006225E E15	24	11.270

# İÇİNDEKİLER

ÜRÜN TANITIM VE ÖLÇÜLER

4 - 15

GÖRÜNTÜLÜ DİAFONLAR

16 - 17

ZİL PANELLERİ  
ve PANEL ALTLIKLARI

18 - 19

BUS PLUS SİSTEM ÜRÜNLERİ  
ve PAKET FİYAT LİSTESİ

20 - 21

VİLLA SETLER

22 - 23

SESLİ DİAFONLAR  
ve TELEFONLAR

24 - 27

IP LINUX ÜRÜNLER

28 - 29

IP SİSTEM BAĞLANTI ŞEMALARI

30 - 31

AKILLI EV SİSTEMLERİ  
ve BAĞLANTI ŞEMALARI

32 - 39

# YAPILARINIZIN Girişinde 5 Yıldızlı Konfor

0,8cm

İŞIKLI  
İnce, Zarif  
Sıva Altı  
ZİL PANELİ  
ALTIKLARI

Krom  
Çerçeve



342 mm

70mm 149mm

384 mm

Panel Altlığının **MONTAJI ÇOK KOLAY**  
**ELEKTRİKÇİLERİNİZ** Rahatlıkla Yapabilir

**Tüm zeminler için şık ve estetik çözümler...**

SİYAH ZEMİN



AÇIK GRİ ZEMİN



KOYU GRİ ZEMİN



SARIMTIRAK ZEMİN

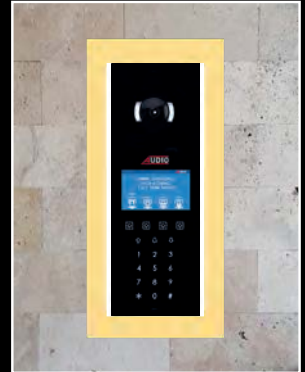

8

**Bütün Zil Panelleri Sıva Altı montaj edilebilir.**

# SIVA ALTI KOLAY MONTAJ

Granit veya Mermer zemine hiç hasar vermez



Tavsiye Edilen Montaj Fiyatı = **2.500 TL**

AKRİLİK ÇERÇEVE

ALÜMİNYUM ÇERÇEVE

PASLANMAZ ÇERÇEVE

SIYAH

BEYAZ

GRİ

GOLD

GÜMÜŞ

ANTRASİT

KROM

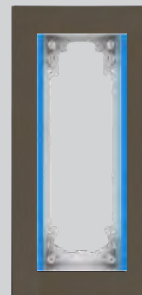
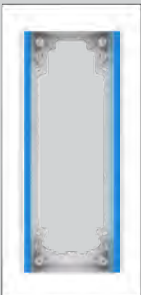

**Mavi** veya **Beyaz** Işıklıdır.

# YAPILARINIZIN Girişinde 5 Yıldızlı Konfor

**2,5cm**  
IŞIKLI  
Şık, Estetik  
Sıva Üstü  
ZİL PANELİ  
ALTLIKLARI



2 Vida ile Duvarı  
Kırmadan Montaj



Panel Altlığının **MONTAJI ÇOK KOLAY**  
**ELEKTRİKÇİLERİNİZ** Rahatlıkla Yapabilir

**Tüm zeminler için şık ve estetik çözümler...**

SİYAH ZEMİN



AÇIK GRİ ZEMİN



KOYU GRİ ZEMİN



SARIMTIRAK ZEMİN

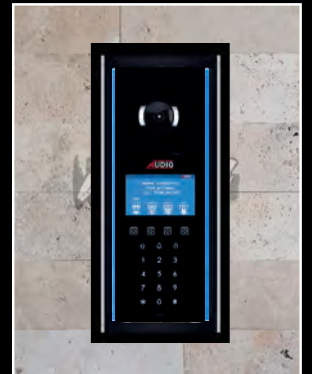

# SIVA ÜSTÜ KOLAY MONTAJ

Granit veya Mermer zemine hiç hasar vermez



Tavsiye Edilen Montaj Fiyatı = **1.100 TL**

Mavi Işıklı

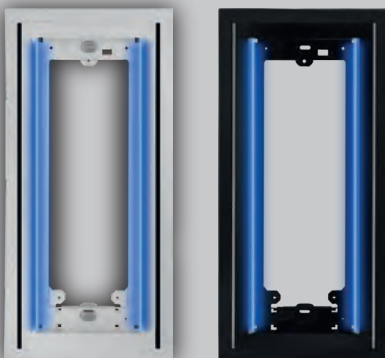

Beyaz Işıklı

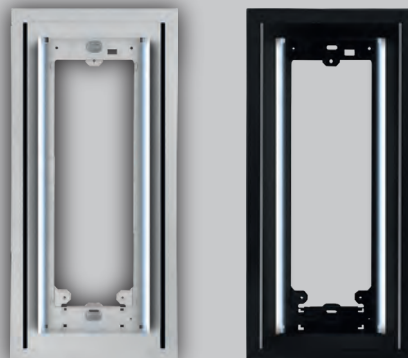

# YAPILARINIZIN Girişinde 5 Yıldızlı Konfor

0,8cm

İŞIKLI  
İnce, Zarif  
Sıva Altı  
ZİL PANELİ  
ALTIKLARI

Krom  
Çerçeve



342 mm

70mm 149mm

384 mm

180 mm

Panel Altlığının **MONTAJI ÇOK KOLAY**  
**ELEKTRİKÇİLERİNİZ** Rahatlıkla Yapabilir

**Tüm zeminler için şık ve estetik çözümler...**

SİYAH ZEMİN



AÇIK GRİ ZEMİN



KOYU GRİ ZEMİN



SARIMTIRAK ZEMİN

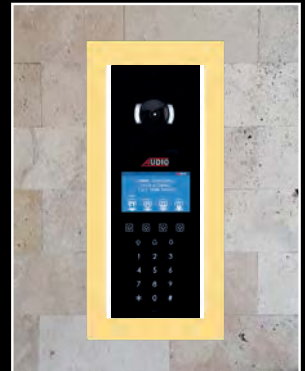

8

**Bütün Zil Panelleri Sıva Altı montaj edilebilir.**

# SIVA ALTI KOLAY MONTAJ

Granit veya Mermer zemine hiç hasar vermez

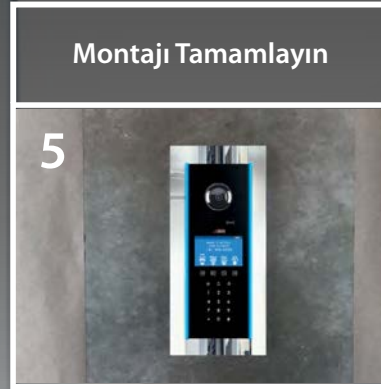
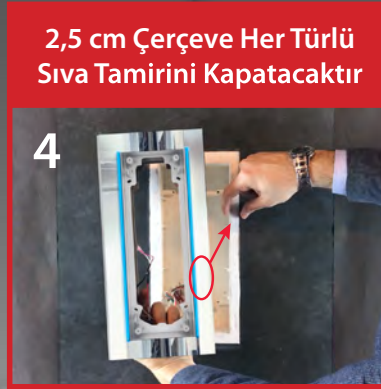
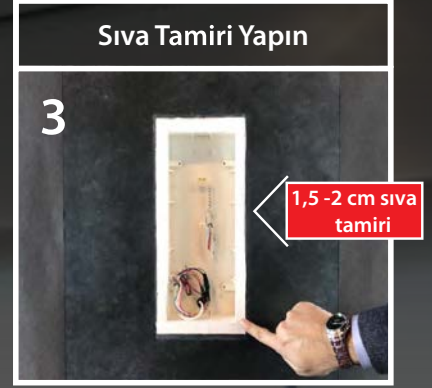

Tavsiye Edilen Montaj Fiyatı = **2.200 TL**

AKRİLİK ÇERÇEVE

ALÜMİNYUM ÇERÇEVE

PASLANMAZ ÇERÇEVE

SIYAH

BEYAZ

GRİ

GOLD

GÜMÜŞ

ANTRASİT

KROM

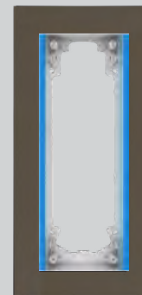
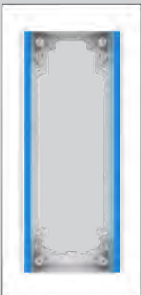

**Mavi** veya **Beyaz** Işıklıdır.

# YAPILARINIZIN Girişinde 5 Yıldızlı Konfor

**2,5cm**  
IŞIKLI  
Şık, Estetik  
Sıva Üstü  
ZİL PANELİ  
ALTLIKLARI



2 Vida ile Duvarı  
Kırmadan Montaj



Panel Altlığının **MONTAJI ÇOK KOLAY**  
**ELEKTRİKÇİLERİNİZ** Rahatlıkla Yapabilir

**Tüm zeminler için şık ve estetik çözümler...**

SİYAH ZEMİN



AÇIK GRİ ZEMİN



KOYU GRİ ZEMİN



SARIMTIRAK ZEMİN

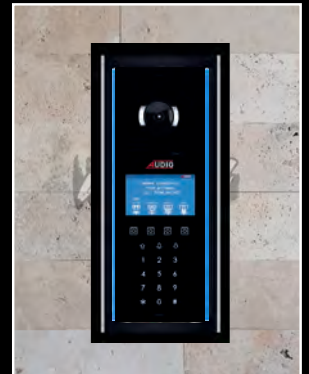

# SIVA ÜSTÜ KOLAY MONTAJ

Granit veya Mermer zemine hiç hasar vermez



Tavsiye Edilen Montaj Fiyatı = **950 TL**

Mavi Işıklı

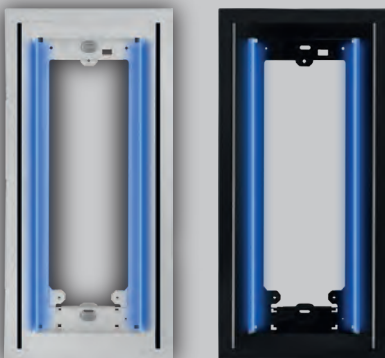

Beyaz Işıklı

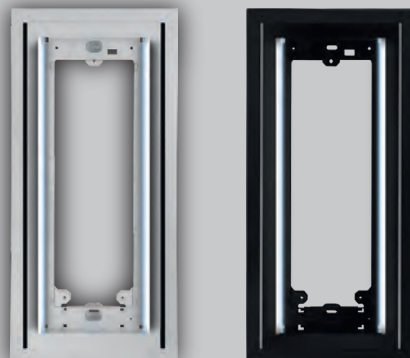

## Zil Paneli ve Aksesuar Ölçüleri Tablosu



### Konsept Dekoratif Işık Takılabilen Sıva Üstü Aparatlar

### Basic Dekoratif Işık Takılabilen Sıva Üstü Aparatlar

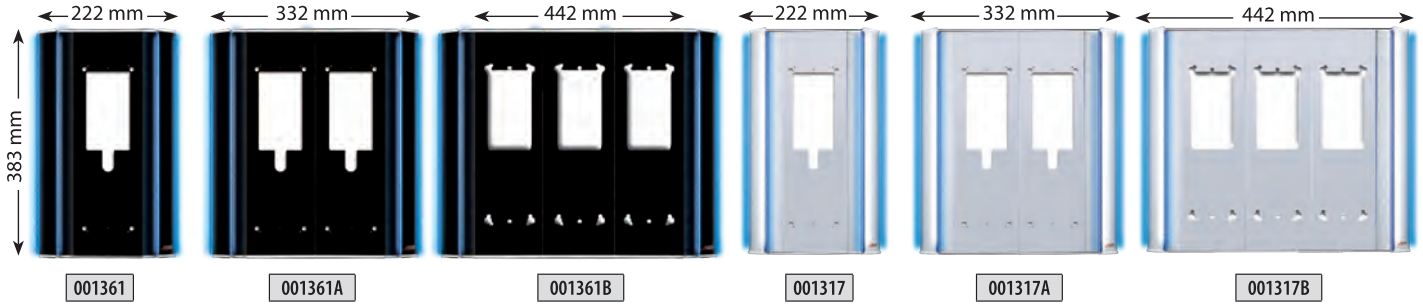

### Konsept ve Basic Çevirme Aparatı

### Yeni Işıklı Sıva Altı ve Sıva Üstü Panel Aitlikleri

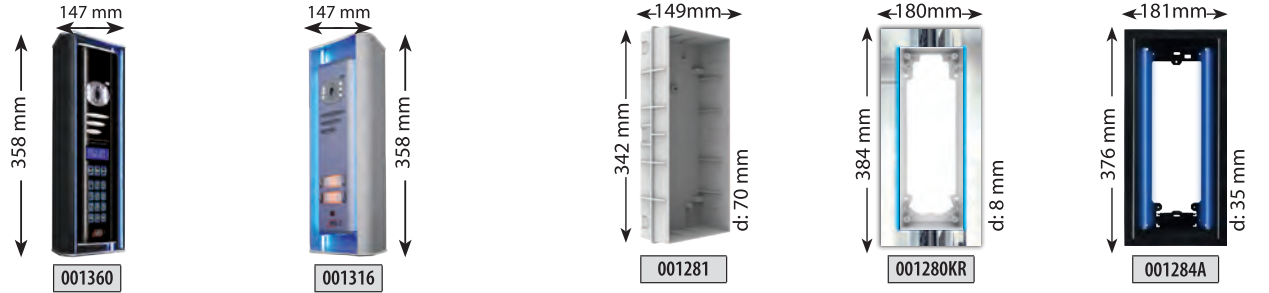

### Villa Panelleri Aitlik ve Çevirme Aparatları

### Giriş Kontrol Üniteleri

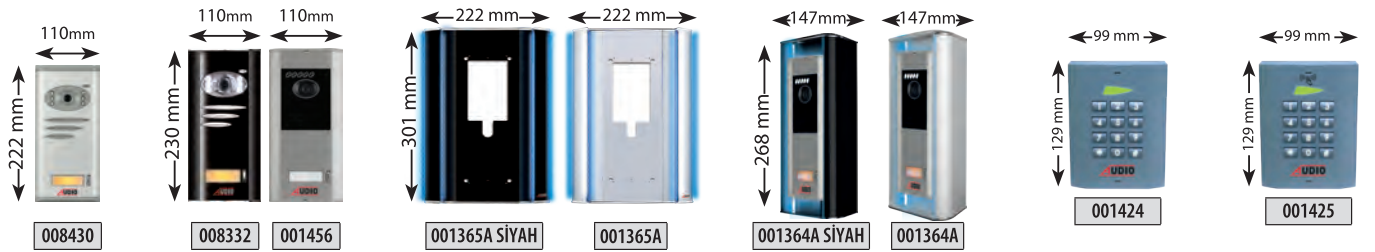

## ÇEVİRME APARATI KULLANIM ŞEKLİ

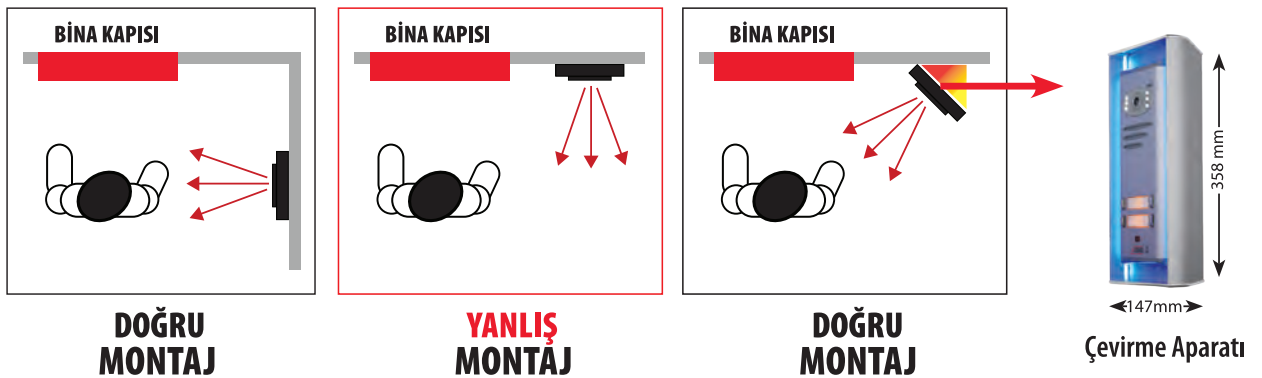

# Zil Paneli Boy Standartları Tablosu

## 286mm BOY STANDARTLI BASIC **GÖRÜNTÜLÜ** PANELLER

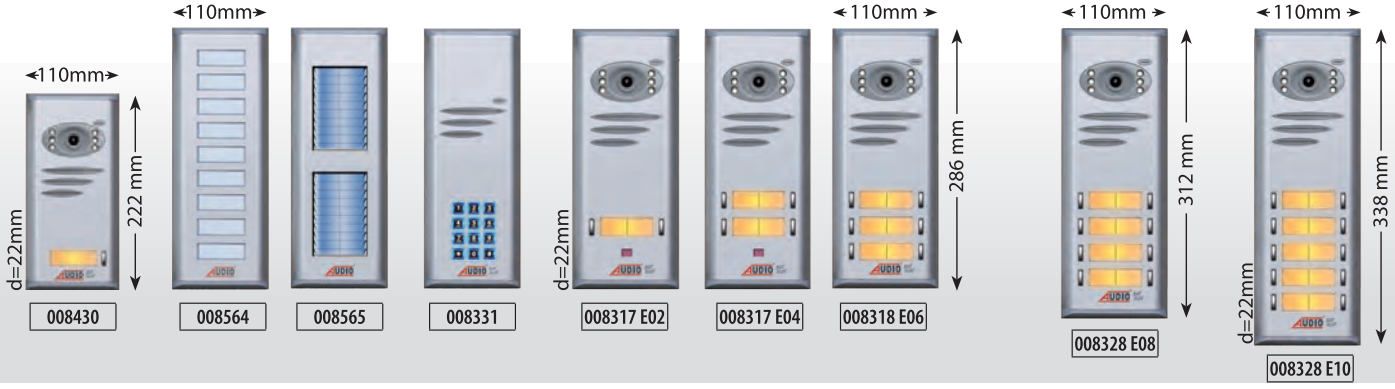

## 286mm BOY STANDARTLI BASIC **GÖRÜNTÜLÜ** PANEL ÖRNEK KOMBİNASYONLARI



TEK SIRA	
Panel Ölçüsü (mm)	Buton Sayısı
222 mm	1
286 mm	2
286 mm	4
286 mm	6
312 mm	8
338 mm	10

ÇİFT SIRA			
Buton Sayısı	1.Sıra Panel	2.Sıra Panel	
12	2	10	
14	4	10	
16	4	12	
18	4	14	
20	4	16	

ÜÇ SIRA				
Buton Sayısı	1.Sıra Panel	2.Sıra Panel	3.Sıra Panel	
22	2	10	10	
24	4	10	10	
26	4	10	12	
28	4	12	12	
30	4	12	14	
32	4	14	14	
34	4	14	16	
36	4	16	16	

DÖRT SIRA				
Buton Sayısı	1.Sıra Panel	2.Sıra Panel	3.Sıra Panel	4.Sıra Panel
38	4	10	12	12
40	4	12	12	12

## TELEFON ve DİAFON İÇİN ZİL PANELİ OLUŞTURMA KILAVUZU

**Basic**  
Serisi

**Konsept**  
Serisi

### ZİL PANELİ OLUŞTURMA KILAVUZU

### ZİL PANELİ OLUŞTURMA KILAVUZU

TEK SIRA	
Panel Ölçüsü (mm)	Buton Sayısı
182	2
208	4
234	6
260	8
286	10
312	12
338	14
364	16
390	18
416	20

ÇİFT SIRA			
Panel Ölçüsü (mm)	Buton Sayısı	1. Sıra Panel	2. Sıra Panel
182	10	2	8 (K)
208	12	4	8 (U)
234	14	4	10 (K)
260	16	6	10 (U)
286	18	6	12 (K)
312	20	8	12 (U)
338	22	8	14 (K)
364	24	10	14 (U)
390	26	10	16 (K)
416	28	12	16 (U)
312	30	12	18 (K)
338	32	14	18 (U)
364	34	14	20 (K)
390	36	16	20 (U)
416	38	16	22 (K)
390	40	18	22 (U)
416	42	18	24 (K)
416	44	20	24 (U)
416	46	20	26 (K)

TEK SIRA	
Panel Ölçüsü (mm)	Buton Sayısı
208	1
234	2
261	3
287	4
313	5
339	6
365	7
391	8
418	9
444	10
470	11
496	12

ÇİFT SIRA			
Panel Ölçüsü (mm)	Buton Sayısı	1. Sıra Panel	2. Sıra Panel
208	5	1	4 (U)
208	6	1	5 (K)
234	7	2	5 (U)
234	8	2	6 (K)
261	9	3	6 (U)
261	10	3	7 (K)
287	11	4	7 (U)
287	12	4	8 (K)
313	13	5	8 (U)
313	14	5	9 (K)
339	15	6	9 (U)
339	16	6	10 (K)
365	17	7	10 (U)
365	18	7	11 (K)
391	19	8	11 (U)
391	20	8	12 (K)
418	21	9	12 (U)
418	22	9	13 (K)
444	23	10	13 (U)
444	24	10	14 (K)
470	25	11	14 (U)
470	26	11	15 (K)

ÜÇ SIRA				
Panel Ölçüsü (mm)	Buton Sayısı	1. Sıra Panel	2. Sıra Panel	3. Sıra Panel
208	9	1	4 (U)	4 (U)
208	10	1	4 (U)	5 (K)
208	11	1	5 (K)	5 (K)
234	12	2	5 (U)	5 (U)
234	13	2	5 (U)	6 (K)
234	14	2	6 (K)	6 (K)
261	15	3	6 (U)	6 (U)
261	16	3	6 (U)	7 (K)
261	17	3	7 (K)	7 (K)
287	18	4	7 (U)	7 (U)
287	19	4	7 (U)	8 (K)
287	20	4	8 (K)	8 (K)
313	21	5	8 (U)	8 (U)
313	22	5	8 (U)	9 (K)
313	23	5	9 (K)	9 (K)
339	24	6	9 (U)	9 (U)
339	25	6	9 (U)	10 (K)
339	26	6	10 (K)	10 (K)
365	27	7	10 (U)	10 (U)
365	28	7	10 (U)	11 (K)
365	29	7	11 (K)	11 (K)
391	30	8	11 (U)	11 (U)

# Sıva Altı Diafonlar

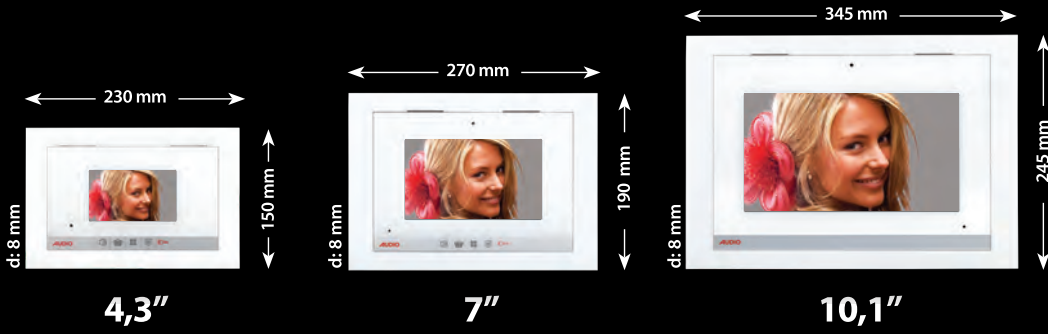
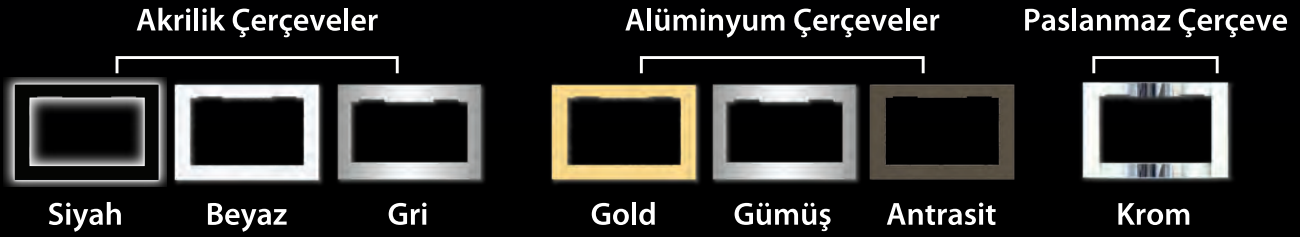

## SIVA ALTI KOLAY MONTAJ

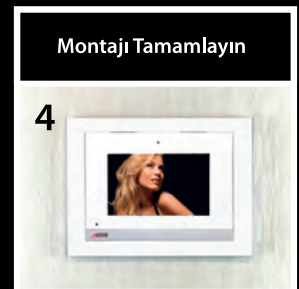
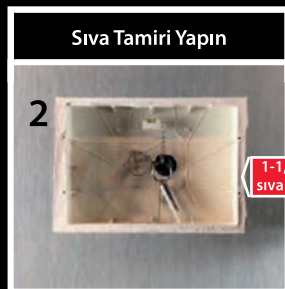

Tavsiye Edilen Montaj Fiyatı = **1.250 TL**

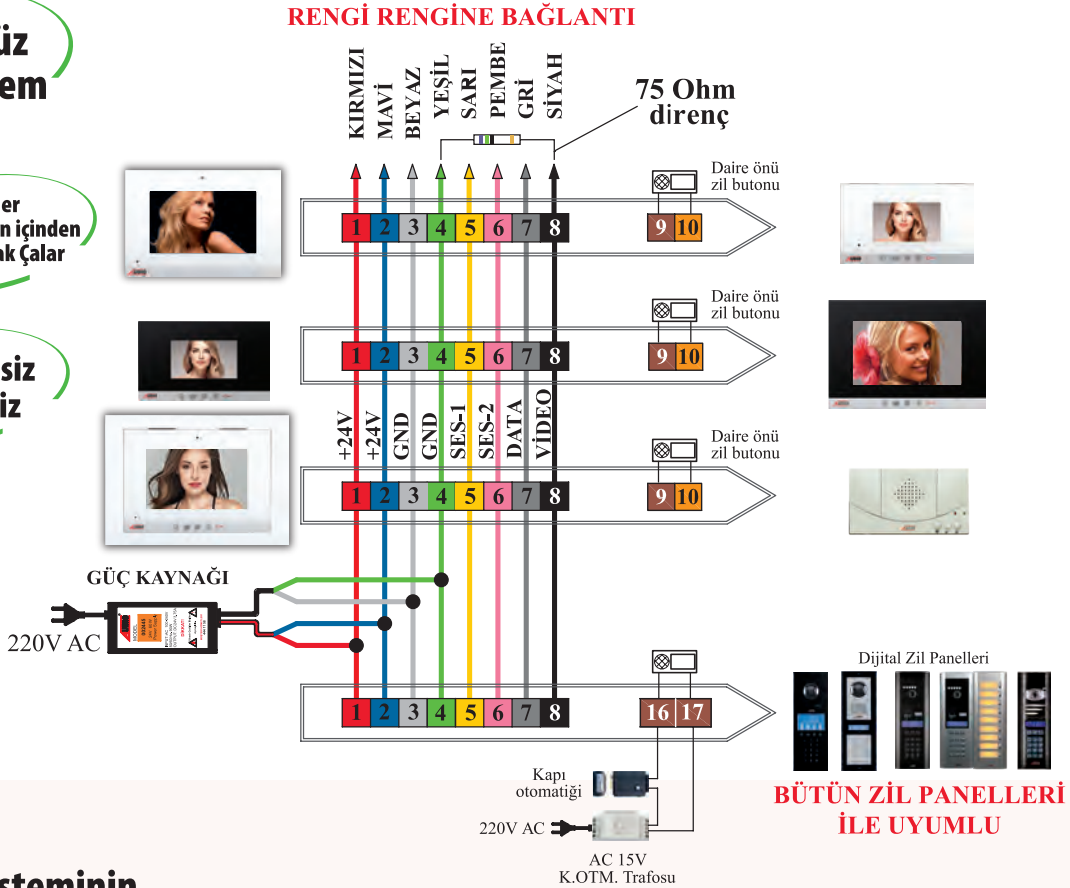
Sadece **DT-8** ile çalışır**Tek Binalar ve  
Siteler için****Çift Ses  
Kanallı****En FONKSİYONEL  
Görüntülü****Zil Dönüşsüz  
Sistem****Dış Ziller  
DT-8 Kablonun içinden  
Dijital Olarak Çıkar****Koaksiyelsiz  
Santralsiz**

## BUS Plus Sisteminin Üstün Özellikleri

- 1 - Fotoğraf kaydetme
- 2 - Daireler ve Bloklar arası direkt konuşma
- 3 - Çift ses kanalı
- 4 - Güvenlikle görüntülü veya sesli görüşme
- 5 - Asansörden konuşma
- 6 - Market, havuz, sosyal tesisle direkt görüşme
- 7 - Çocuk parkı ve otoparkı izleyebilme
- 8 - Arayanı gösterme modülü
- 9 - Kart veya Şifre ile kapı açma
- 10- Santralsiz, koaksiyelsiz ve zil dönüşsüz
- 11- İsim arama
- 12- Mekanik Butonlu, Dokunmatik Butonlu panel ile kullanılabilme
- 13- Handsfree görüşme
- 14- Rahatsız edilmeme
- 15- Mekanik Buton, Dokunmatik Buton ve Dokunmatik Ekran Seçeneği

## Standart Özellikler

- Kapı ile görüntülü konuşma
- Kapıcı ile konuşma
- Daireler arası görüşme
- Elektronik gizlilik
- Kapı otomatığını açma
- Rengi rengine bağlantı
- Kapı seçme özelliği
- Zil melodisi seçimi
- Çok kanallı görüşme

## BUS PLUS GÖRÜNTÜLÜ DİAFONLAR



ÜRÜN KODU	GÖRÜNTÜLÜ DİAFONLAR İLE UYUMLU SESLİ DİAFONLAR	FİYAT (TL)
001439	FNK 310 Dijital Sesli Diafon (Kapıcı Ses Ayarlı)	3.750
001215	Dijital Telefon	4.400
001217	Dijital Telefon (Daireler Arası Görüşmeli ve Sosyal Tesis İçin)	4.500

4.3"

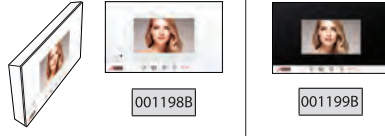

ÜRÜN KODU	4.3" MODERN BAS KONUŞ - GÖRÜNTÜLÜ DİAFONLAR	FİYAT (TL)
001198B	Mekanik Butonlu (Beyaz Cam - Beyaz Gövde - Beyaz Çırtalı)	4.850
001199B	Mekanik Butonlu (Siyah Cam - Beyaz Gövde - Beyaz Çırtalı)	4.850

4.3"

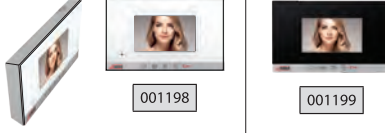

ÜRÜN KODU	4.3" MODERN BAS KONUŞ - GÖRÜNTÜLÜ DİAFONLAR	FİYAT (TL)
001198	Mekanik Butonlu (Beyaz Cam - Metalik Boyalı Gövde - Metalik Boyalı Çırtalı)	5.450
001199	Mekanik Butonlu (Siyah Cam - Metalik Boyalı Gövde - Metalik Boyalı Çırtalı)	5.450

4.3"

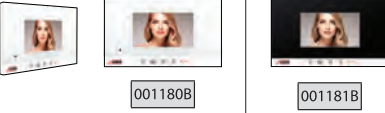

ÜRÜN KODU	4.3" SLİM BAS KONUŞ - GÖRÜNTÜLÜ DİAFONLAR	FİYAT (TL)
001180B	Mekanik Butonlu (Beyaz Cam - Beyaz Gövde - Beyaz Çırtalı)	4.850
001181B	Mekanik Butonlu (Siyah Cam - Beyaz Gövde - Beyaz Çırtalı)	4.850

4.3"

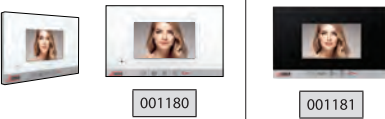

ÜRÜN KODU	4.3" SLİM BAS KONUŞ - GÖRÜNTÜLÜ DİAFONLAR	FİYAT (TL)
001180	Mekanik Butonlu (Beyaz Cam - Metalik Boyalı Gövde - Metalik Boyalı Çırtalı)	5.450
001181	Mekanik Butonlu (Siyah Cam - Metalik Boyalı Gövde - Metalik Boyalı Çırtalı)	5.450

4.3"

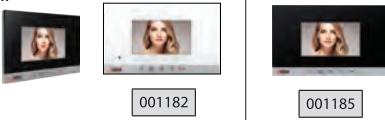

BEYAZ	SİYAH	4.3" SLİM HANDSFREE - GÖRÜNTÜLÜ DİAFONLAR	FİYAT (TL)
001182	001183	Mekanik Butonlu (Metalik Boyalı Gövde - Metalik Boyalı Çırtalı)	6.390
001184	001185	Dokunmatik Butonlu (Metalik Boyalı Gövde - Metalik Boyalı Çırtalı)	6.940

4.3"

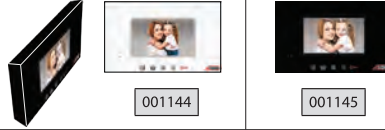

ÜRÜN KODU	4.3" STAR HANDSFREE GÖRÜNTÜLÜ DİAFONLAR	FİYAT (TL)
001144	4.3" Star Dokunmatik Butonlu (Beyaz Gövde)	6.580
001145	4.3" Star Dokunmatik Butonlu (Siyah Gövde)	6.950

4.3"

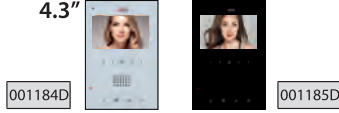

ÜRÜN KODU	4.3" DİK HANDSFREE GÖRÜNTÜLÜ DİAFONLAR (Dar Alanlar İçin)	FİYAT (TL)
001184D	4.3" Dokunmatik Butonlu Dik (Beyaz Cam - Metalik Boyalı Gövde)	8.000
001185D	4.3" Dokunmatik Butonlu Dik Siyah (Siyah Cam - Metalik Boyalı Gövde)	8.000

7"

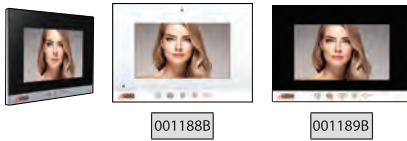

ÜRÜN KODU	7" SLİM BAS KONUŞ - GÖRÜNTÜLÜ DİAFONLAR	FİYAT (TL)
001188B	Mekanik Butonlu (Beyaz Cam - Beyaz Gövde - Beyaz Çırtalı)	7.200
001189B	Mekanik Butonlu (Siyah Cam - Beyaz Gövde - Metalik Boyalı Çırtalı)	7.200

7"

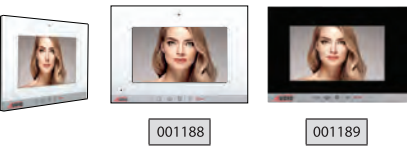

ÜRÜN KODU	7" SLİM BAS KONUŞ - GÖRÜNTÜLÜ DİAFONLAR	FİYAT (TL)
001188	Mekanik Butonlu (Beyaz Cam - Metalik Boyalı Gövde - Metalik Boyalı Çırtalı)	8.310
001189	Mekanik Butonlu (Siyah Cam - Metalik Boyalı Gövde - Metalik Boyalı Çırtalı)	8.310

7"

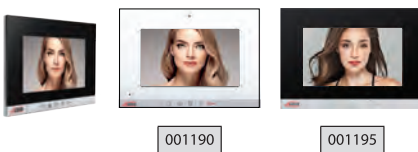

BEYAZ	SİYAH	7" SLİM HANDSFREE - METALİK BOYALI GÖRÜNTÜLÜ DİAFONLAR	FİYAT (TL)
001190	001191	Mekanik Butonlu	9.180
001192	001193	Dokunmatik Butonlu	10.180
001194	001195	Dokunmatik Ekranlı Alarmlı	17.440
001194A	001195A	Dokunmatik Ekranlı Alarmlı Hafızalı	20.720
001862	001863	Dokunmatik Ekranlı Cepten Kontrollü <b>Kablolu</b> Akıllı Ev Hafızalı	20.920
001862Z	001863Z	Dokunmatik Ekranlı Cepten Kontrollü <b>Kablolu</b> Akıllı Ev Hafızasız	18.370

10.1"

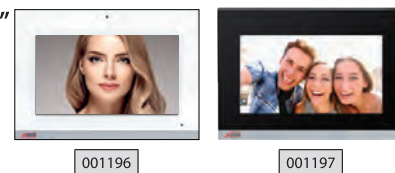

BEYAZ	SİYAH	10.1" SLİM HANDSFREE - METALİK BOYALI GÖRÜNTÜLÜ DİAFONLAR	FİYAT (TL)
001196	001197	Dokunmatik Ekranlı Alarmlı Hafızalı	25.490
001196Z	001197Z	Dokunmatik Ekranlı Alarmlı Hafızasız	22.820
001864	001865	Dokunmatik Ekranlı Cepten Kontrollü <b>Kablolu</b> Akıllı Ev Hafızalı	26.330
001864Z	001865Z	Dokunmatik Ekranlı Cepten Kontrollü <b>Kablolu</b> Akıllı Ev Hafızasız	24.080

\* 4.3" 7" ve 10.1" GÖRÜNTÜLÜ DİAFONLARIMIZIN DAİRELER ARASI GÖRÜŞME ÖZELLİĞİ VARDIR.

\* DOKUNMATİK EKRANLI VE DOKUNMATİK BUTONLU GÖRÜNTÜLÜ DİAFONLARIMIZIN HANDSFREE ÖZELLİĞİ VARDIR.

# BUS PLUS SİSTEM ÜRÜNLERİ



ÜRÜN KODU	BUS PLUS GÜVENLİK	FİYAT
001218	Dijital Güvenlik Telefonu Bus Plus	6.190 TL
001219	Güvenlik Konsolu	15.470 TL
009043A	Güvenlik Kamerası	14.060 TL



ÜRÜN KODU	GÜÇ KAYNAKLARI	FİYAT
002444	Güç Kaynağı 40 Watt	3.570 TL
002445	Güç Kaynağı 60 Watt	3.590 TL
002429	Güç Kaynağı 90 Watt	5.610 TL

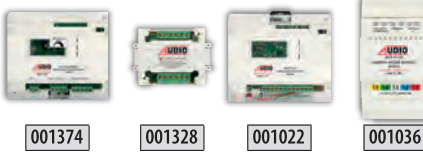

ÜRÜN KODU	BUS PLUS VIDEO DAĞITICILAR	FİYAT
001374	Video Yükseltici	2.340 TL
001328	Video Dağıtıcı	1.140 TL
001022	Video Anahtarlama Bus Plus	3.590 TL
001036	Kamera Seçme Modülü - 3 Kamera İçin	3.150 TL

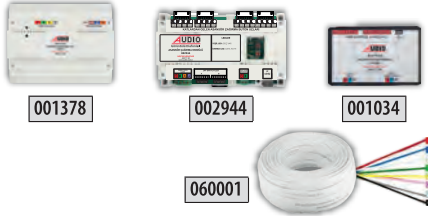

ÜRÜN KODU	BUS PLUS SİSTEM ÜRÜNLERİ	FİYAT
001378	Asansör Konuşma Kiti	10.920 TL
002944	Asansör Çağırma Modülü (16 Kata Kadar)	21.350 TL
001034	Dijital Panel Buton Dönüştürme Modülü	3.600 TL
060001	DT8 Kablo (1 Metre)	200 TL

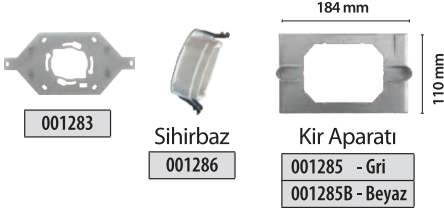

ÜRÜN KODU	MONTAJ APARATLARI	FİYAT
001283	Diafon Askı Aparatı (Sesli Diafon ile Aynı Delikleri Kullanarak Kolay Montaj)	140 TL
001286	Sihirbaz (Yeni Diafonların Anahtar Kasasına Vidasız Montaj Aparatı)	650 TL
001285	Kir Kapama Aparatı Gri Renkli	450 TL
001285B	Kir Kapama Aparatı Beyaz Renkli	236 TL

## EXTRA ADAPTÖR GEREKTİRMEZ!

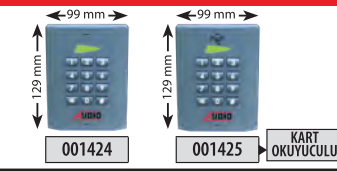

## GİRİŞ KONTROL ÜNİTELERİ

ÜRÜN KODU	GİRİŞ KONTROL ÜNİTELERİ	FİYAT
001424	Yeni KGK (Tuş Takımlı Kapı Giriş Paneli)	4.200 TL
001425	Yeni KGP (Kartlı Geçişli Tuş Takımlı Kapı Giriş Paneli, 999 Kart Hafızalı)	5.950 TL

\* 001424 Kodlu Yeni KGK ve 001425 Kodlu Yeni KGP 12VAC - 15VAC - 24VAC - 18VDC - 24VDC voltajlarla çalışabilir. (Çalıştırmak için Apartmandaki AC zil trafosu veya görüntülü diafon sisteminin 24V adaptörü kullanılabilir)



ÜRÜN KODU	PROXIMITY (TEMASSIZ) KARTLAR	FİYAT
AU-PCard	Kapı Giriş Kartı KGP 200, Yeni KGP ve Kart Okuyuculu Zil Panelleri için	100 TL
AU-PKey	Proximity Key KGP 200, Yeni KGP ve Kart Okuyuculu Zil Panelleri için	124 TL



MALZEME	4.3" SIVA ALTI DİAFON ÇERÇEVE RENKLERİ VE ÜRÜN KODLARI	FİYAT
AKRİLİK	001293A (SİYAH) - 001293B (BEYAZ) - 001293GR (GRİ)	2.600 TL
ALÜMİNYUM	001293GM (GÜMÜŞ) - 001293AT (ANTRASİT) - 001293GD (GOLD)	8.350 TL
PASLANMAZ	001293KR (KROM)	14.600 TL

MALZEME	7" SIVA ALTI DİAFON ÇERÇEVE RENKLERİ VE ÜRÜN KODLARI	FİYAT
AKRİLİK	001292A (SİYAH) - 001292B (BEYAZ) - 001292GR (GRİ)	3.040 TL
ALÜMİNYUM	001292GM (GÜMÜŞ) - 001292AT (ANTRASİT) - 001292GD (GOLD)	9.230 TL
PASLANMAZ	001292KR (KROM)	15.750 TL

MALZEME	10.1" SIVA ALTI DİAFON ÇERÇEVE RENKLERİ VE ÜRÜN KODLARI	FİYAT
AKRİLİK	001291A (SİYAH) - 001291B (BEYAZ) - 001291GR (GRİ)	3.650 TL
ALÜMİNYUM	001291GM (GÜMÜŞ) - 001291AT (ANTRASİT) - 001291GD (GOLD)	11.050 TL
PASLANMAZ	001291KR (KROM)	19.100 TL

## SIVA ALTI MONTAJ KASALARI

ÜRÜN KODU	SIVA ALTI MONTAJ İÇİN KASALAR	FİYAT
001293	4.3" Siva Altı Kasa	740 TL
001292	7" Siva Altı Kasa	900 TL
001291	10.1" Siva Altı Kasa	960 TL

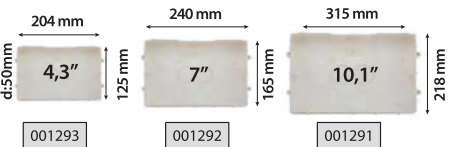

Siva Altı Montaj için Alınacak Ürünler

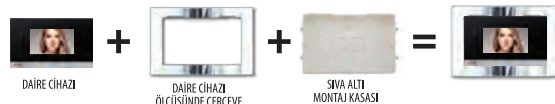

## ZİL PANELLERİ



ÜRÜN KODU	BUS PLUS ZİL PANELLERİ	FİYAT
003002	Mekanik Butonlu Dijital Zil Paneli (2 Satır Ekran)	17.100 TL
003003	Mekanik Butonlu Dijital Zil Paneli (2 Satır Ekran) <b>(KART OKUYUCULU)</b>	20.400 TL
003004	Mekanik Butonlu Dijital Zil Paneli (4 Satır Ekran)	19.800 TL
003005	Mekanik Butonlu Dijital Zil Paneli (4 Satır Ekran) <b>(KART OKUYUCULU)</b>	23.100 TL
003006	Dokunmatik Butonlu Dijital Zil Paneli <b>(Siyah) (KART OKUYUCULU)</b>	31.250 TL
003007	Dokunmatik Butonlu Dijital Zil Paneli <b>(Beyaz) (KART OKUYUCULU)</b>	31.250 TL



ÜRÜN KODU	BUS PLUS ZİL PANELLERİ	FİYAT
003012	Mekanik Butonlu <b>Panel Star</b> (2 Satır Ekran)	14.670 TL
003013	Mekanik Butonlu <b>Panel Star</b> (2 Satır Ekran) <b>(KART OKUYUCULU)</b>	18.950 TL
003014	Mekanik Butonlu <b>Panel Star</b> (4 Satır Ekran)	19.400 TL
003015	Mekanik Butonlu <b>Panel Star</b> (4 Satır Ekran) <b>(KART OKUYUCULU)</b>	22.700 TL
008312	Konsept Dijital Zil Paneli	21.000 TL

Dikkat, Zil panellerinin yağmurdan etkilenmemesi için koruma kapağını kesinlikle kesmeyin ve delmeyin.

Bu şartlarda panel kesinlikle su geçirmezdir. Koruma kapağına müdahale edilmesi durumunda cihaz garanti kapsamına alınmayacaktır.

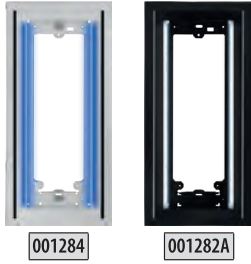

MAVİ İŞIKLI	BEYAZ İŞIKLI	İŞIKLI SIVA ÜSTÜ PANEL ALTLIKLARI	FİYAT
001284	001282	İşıklı Siva Üstü Panel Altlığı <b>(GÜMÜŞ)</b>	6.600 TL
001284A	001282A	İşıklı Siva Üstü Panel Altlığı <b>(SİYAH)</b>	6.600 TL

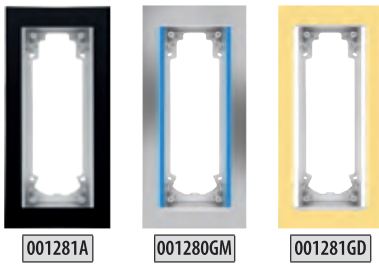

MAVİ İŞIKLI	BEYAZ İŞIKLI	İŞIKLI SIVA ALTI PANEL ALTLIKLARI	FİYAT
AKRİLİK	001280A	İşıklı Siva Altı Panel Altlığı <b>(SİYAH) (AKRİLİK)</b>	6.800 TL
	001280B	İşıklı Siva Altı Panel Altlığı <b>(BEYAZ) (AKRİLİK)</b>	6.800 TL
	001280GR	İşıklı Siva Altı Panel Altlığı <b>(GRİ) (AKRİLİK)</b>	6.800 TL
ALÜMİNYUM	001280GD	İşıklı Siva Altı Panel Altlığı <b>(GOLD) (ALÜMİNYUM)</b>	13.500 TL
	001280GM	İşıklı Siva Altı Panel Altlığı <b>(GÜMÜŞ) (ALÜMİNYUM)</b>	13.500 TL
KROM	001280AT	İşıklı Siva Altı Panel Altlığı <b>(ANTRASİT) (ALÜMİNYUM)</b>	13.500 TL
	001280KR	İşıklı Siva Altı Panel Altlığı <b>(PASLANMAZ KROM) (KROM)</b>	20.250 TL



ÜRÜN KODU	İŞIKLI SIVA ALTI PANEL ALTLIKLARI	FİYAT
001281	Siva Altı Panel Altlığı Kasası	1.000 TL

Siva Altı Montaj için Alınacak Ürünler



# ZİL PANELLERİ

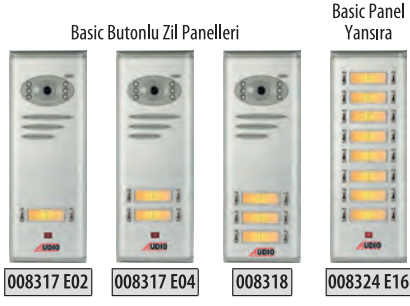

ÜRÜN KODU	BUS PLUS BUTONLU ZİL PANELLERİ	FİYAT
008317 E02	2 Butonlu Kameralı Dijital Zil Paneli	13.400 TL
008317 E04	4 Butonlu Kameralı Dijital Zil Paneli	14.075 TL
008318	6 Butonlu Kameralı Dijital Zil Paneli	14.750 TL
008328 E08	8 Butonlu Kameralı Dijital Zil Paneli	15.425 TL
008328 E10	10 Butonlu Kameralı Dijital Zil Paneli	16.100 TL
008324 E10	10 Butonlu Yan Sıra	6.300 TL
008324 E12	12 Butonlu Yan Sıra	6.975 TL
008324 E14	14 Butonlu Yan Sıra	7.650 TL
008324 E16	16 Butonlu Yan Sıra	8.325 TL

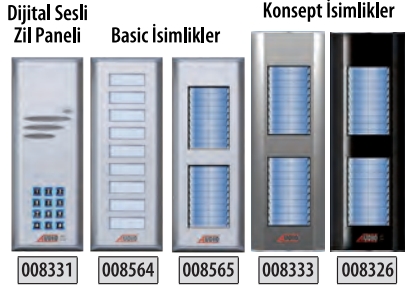

ÜRÜN KODU	BASIC DİJİTAL SESLİ ZİL PANELİ ve İSİMLİKLER	FİYAT
008331	Basic Dijital Sesli Zil Paneli	11.550 TL
008564	Basic İsimlik (18 İsim Kapasiteli)	5.630 TL
008565	Basic İsimlik (40 İsim Kapasiteli)	8.070 TL
008333	Konsept İsimlik (40 İsim Kapasiteli) (Gri)	9.050 TL
008326	Konsept İsimlik (40 İsim Kapasiteli) (Siyah)	9.350 TL

ZİL  
PANELİ  
ve  
ALTLIK

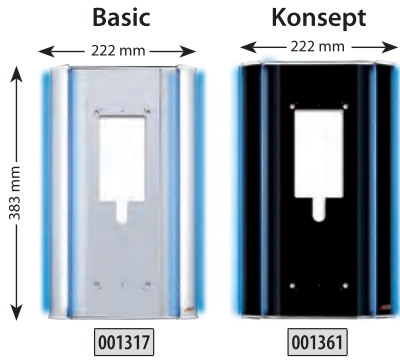

ÜRÜN KODU	BASIC ve KONSEPT DEKORATİF IŞIK TAKILABİLEN SIVA ÜSTÜ APARATLAR	FİYAT
001317	1 'li Basic Dekoratif Çerçeve (Gri)	9.600 TL
001317A	2 'li Basic Dekoratif Çerçeve (Gri)	14.100 TL
001317B	3 'lü Basic Dekoratif Çerçeve (Gri)	18.600 TL
001361	1 'li Konsept Dekoratif Çerçeve (Siyah)	10.130 TL
001361A	2 'li Konsept Dekoratif Çerçeve (Siyah)	14.630 TL
001361B	3 'lü Konsept Dekoratif Çerçeve (Siyah)	19.130 TL
001240	Mavi Işık Takımı (Basic ve Konsept Çerçevelerde Kullanılır)	2.230 TL
001294	Yağmurluk Aparatı Krom	1.070 TL

001240 Mavi Işık Takımı - Ebat: 373 mm  
1317 - 1317A - 1317B - 1361 - 1361A - 1361B Ürün Kodlu  
Basic ve Konsept Dekoratif Çerçevelerle Kullanılır

001294 Yağmurluk Aparatı Ebat: 110x76x27mm

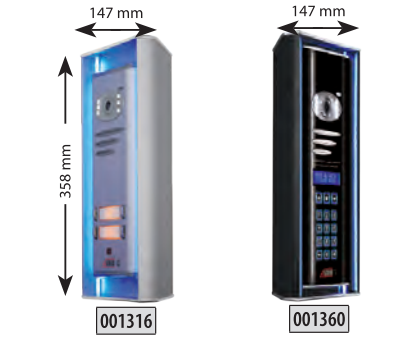

ÜRÜN KODU	BASIC ve KONSEPT ÇEVİRME APARATLARI	FİYAT
001316	Basic Çevirme Aparatı (Gri)	7.200 TL
001360	Konsept Çevirme Aparatı (Siyah)	7.400 TL
001230	Mavi Işık Takımı (Basic ve Konsept Çevirme Aparatında Kullanılır)	1.350 TL

001230 Mavi Işık Takımı - Ebat: 343 mm  
1316 - 1360 Ürün Kodlu Basic ve Konsept Çerçevelerle Kullanılır

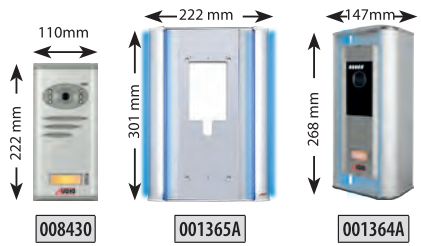

ÜRÜN KODU	BASIC VİLLA PANELLERİ ALTLIK ve ÇEVİRME APARATLARI	FİYAT
008430	1 Butonlu Kameralı Basic Zil Paneli	12.000 TL
001365A	1 'li Basic Dekoratif Çerçeve (Gri)	7.450 TL
011569	Mavi Işık Takımı (001365A ile Kullanılır)	2.160 TL
001364A	Villa Set Çevirme Aparatı (Gri)	5.850 TL
001232	Mavi Işık Takımı (001364A ile Kullanılır)	1.100 TL

011569 Mavi Işık Takımı - Ebat: 301 mm  
1365A Kodlu Dekoratif Çerçeve ile Kullanılır

001232 Mavi Işık Takımı - Ebat: 224 mm  
1364A Kodlu Dekoratif Çerçeve ile Kullanılır

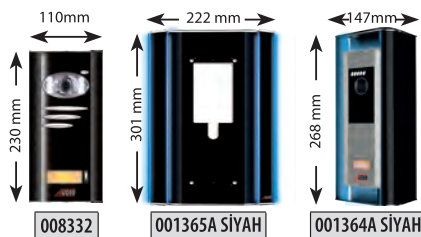

ÜRÜN KODU	KONSEPT VİLLA PANELLERİ ALTLIK ve ÇEVİRME APARATLARI	FİYAT
008332	1 Butonlu Kameralı Konsept Zil Paneli	15.500 TL
001365A SİYAH	1 'li Konsept Dekoratif Çerçeve (Siyah)	7.350 TL
011569	Mavi Işık Takımı (001365A SİYAH ile Kullanılır)	2.160 TL
001364A SİYAH	Villa Set Çevirme Aparatı (Siyah)	5.850 TL
001232	Mavi Işık Takımı (001364A SİYAH ile Kullanılır)	1.100 TL

011569 Mavi Işık Takımı - Ebat: 301 mm  
1365A SİYAH Kodlu Dekoratif Çerçeve ile Kullanılır

001232 Mavi Işık Takımı - Ebat: 224 mm  
1364A SİYAH Kodlu Dekoratif Çerçeve ile Kullanılır

## BUS PLUS SİSTEM ÜRÜNLERİ



ÜRÜN KODU	BUS PLUS GÜVENLİK	FİYAT
001218	Dijital Güvenlik Telefonu Bus Plus	6.190 TL
001219	Güvenlik Konsolu	15.470 TL
009043A	Güvenlik Kamerası	14.060 TL



ÜRÜN KODU	GÜÇ KAYNAKLARI	FİYAT
002444	Güç Kaynağı 40 Watt	3.570 TL
002445	Güç Kaynağı 60 Watt	3.590 TL
002429	Güç Kaynağı 90 Watt	5.610 TL

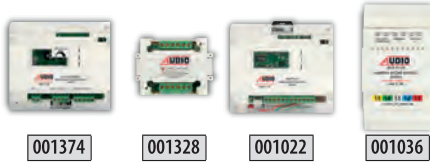

ÜRÜN KODU	BUS PLUS VIDEO DAĞITICILAR	FİYAT
001374	Video Yükseltici	2.340 TL
001328	Video Dağıtıcı	1.140 TL
001022	Video Anahtarlayıcı Bus Plus	3.590 TL
001036	Kamera Seçme Modülü - 3 Kamera İçin	3.150 TL

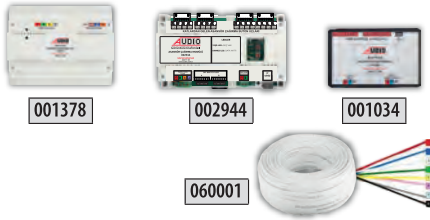

ÜRÜN KODU	BUS PLUS SİSTEM ÜRÜNLERİ	FİYAT
001378	Asansör Konuşma Kiti	10.920 TL
002944	Asansör Çağırma Modülü (16 Kata Kadar)	21.350 TL
001034	Dijital Panel Buton Dönüştürme Modülü	3.600 TL
060001	DT8 Kablo (1 Metre)	200 TL

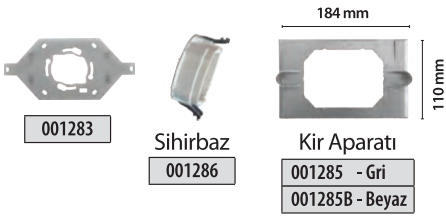

ÜRÜN KODU	MONTAJ APARATLARI	FİYAT
001283	Diafon Askı Aparatı (Sesli Diafon ile Aynı Delikleri Kullanarak Kolay Montaj)	140 TL
001286	Sihirbaz (Yeni Diafonların Anahtar Kasasına Vidasız Montaj Aparatı)	650 TL
001285	Kir Kapama Aparatı Gri Renkli	450 TL
001285B	Kir Kapama Aparatı Beyaz Renkli	236 TL



## GİRİŞ KONTROL ÜNİTELERİ

ÜRÜN KODU	GİRİŞ KONTROL ÜNİTELERİ	FİYAT
001424	Yeni KGK (Tuş Takımlı Kapı Giriş Paneli)	4.200 TL
001425	Yeni KGP (Kartlı Geçişli Tuş Takımlı Kapı Giriş Paneli, 999 Kart Hafızalı)	5.950 TL

\* 001424 Kodlu Yeni KGK ve 001425 Kodlu Yeni KGP 12VAC - 15VAC - 24VAC - 18VDC - 24VDC voltajlarla çalışabilir. (Çalıştırmak için Apartmandaki AC zil trafosu veya görüntülü diafon sisteminin 24V adaptörü kullanılabilir)

















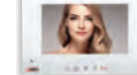

ÜRÜN KODU	PROXIMITY (TEMASSIZ) KARTLAR	FİYAT
AU-PCard	Kapı Giriş Kartı KGP 200, Yeni KGP ve Kart Okuyuculu Zil Panelleri için	100 TL
AU-PKey	Proximity Key KGP 200, Yeni KGP ve Kart Okuyuculu Zil Panelleri için	124 TL

# GÖRÜNTÜLÜ DİAFON PAKET FİYATLARI

## Daire Başı Tavsiye Edilen İşçilik Fiyatları

5 Dairede Dairebaşı	850
10 Dairede Dairebaşı	730
15 Dairede Dairebaşı	630
20 Dairede Dairebaşı	570
25 Dairede Dairebaşı	500

Daire Sayısı	Metalik Boyalı Slim	Metalik Boyalı Slim	Metalik Boyalı Modern	Metalik Boyalı Slim	Metalik Boyalı Slim	Metalik Boyalı Slim	Metalik Boyalı Slim	Metalik Boyalı Slim
	4.3"	4.3"	4.3"	4.3"	7"	7"	7"	7"
								
								
	001180B Mekanik Butonlu Metalik Gövde	001181 Mekanik Butonlu Metalik Gövde	001198 Mekanik Butonlu Metalik Gövde	001185 Dokunmatik Butonlu	001188B Mekanik Butonlu Metalik Gövde	001189 Mekanik Butonlu Beyaz Gövde	001188 Mekanik Butonlu Metalik Gövde	001193 Dokunmatik Butonlu
	003012 Mekanik Butonlu	003002 Mekanik Butonlu	003003 Mekanik Butonlu	003006 Mekanik Butonlu	003012 Mekanik Butonlu	003002 Mekanik Butonlu	003003 Mekanik Butonlu	003006 Kartlı Geçişli 4.3" Ekranlı Dok. But.
1	23.110	26.140	29.440	41.780	25.460	29.000	32.300	45.020
2	27.960	31.590	34.890	48.720	32.660	37.310	40.610	55.200
3	32.810	37.040	40.340	55.660	39.860	45.620	48.920	65.380
4	37.660	42.490	45.790	62.600	47.060	53.930	57.230	75.560
5	42.510	47.940	51.240	69.540	54.260	62.240	65.540	85.740
6	47.360	53.390	56.690	76.480	61.460	70.550	73.850	95.920
7	52.210	58.840	62.140	83.420	68.660	78.860	82.160	106.100
8	57.060	64.290	67.590	90.360	75.860	87.170	90.470	116.280
9	61.910	69.740	73.040	97.300	83.060	95.480	98.780	126.460
10	66.760	75.190	78.490	104.240	90.260	103.790	107.090	136.640
11	71.610	80.640	83.940	111.180	97.460	112.100	115.400	146.820
12	76.460	86.090	89.390	118.120	104.660	120.410	123.710	157.000
13	81.310	91.540	94.840	125.060	111.860	128.720	132.020	167.180
14	86.160	96.990	100.290	132.000	119.060	137.030	140.330	177.360
15	93.350	104.780	108.080	141.280	128.600	147.680	150.980	189.880
16	98.200	110.230	113.530	148.220	135.800	155.990	159.290	200.060
17	103.050	115.680	118.980	155.160	143.000	164.300	167.600	210.240
18	107.900	121.130	124.430	162.100	150.200	172.610	175.910	220.420
19	112.750	126.580	129.880	169.040	157.400	180.920	184.220	230.600
20	117.600	132.030	135.330	175.980	164.600	189.230	192.530	240.780
21	122.450	137.480	140.780	182.920	175.390	201.130	204.430	254.550
22	127.300	142.930	146.230	189.860	182.590	209.440	212.740	264.730
23	132.150	148.380	151.680	196.800	189.790	217.750	221.050	274.910
24	137.000	153.830	157.130	203.740	196.990	226.060	229.360	285.090
25	141.850	159.280	162.580	210.680	204.190	234.370	237.670	295.270

İlave Şube	4.850	5.450	5.450	6.940	7.200	8.310	8.310	10.180
------------	-------	-------	-------	-------	-------	-------	-------	--------

Kapıcı Telefonu Farkı (001217)	4.500 TL
Güvenlik Telefonu Farkı (001218)	6.190 TL
Güvenlik Konsolu Farkı (001219)	15.470 TL

Video Dağıtıcı Farkı (001328)	1.140 TL
Kart Okuyuculu Panel Farkı (003003)	3.300 TL
Kamera Seçme Farkı (001022)	3.590 TL

\*Bus Plus Sistem paket fiyatları tek binaya göre hesaplanmıştır.

\*Paket fiyatlara daire sayısı kadar görüntülü diafon, adaptör ve zil paneli dahildir; kablo, diğer sistem parçaları KDV ve Montaj hariçtir.

\*Binalarda daire sayısı ne olursa olsun Dublex daire diafonu bağlanacaksa, dublex daire sayısı kadar 002444 kullanılmalıdır.

\*Güvenlikle en yakın blok arası mesafe 100 m'den fazla ise sisteme 002445 güç kaynağı eklenmelidir.

\*4.3" Ürünlerde Güç Kaynağı Olarak 30 daireye kadar 1 adet 002445, 30 ile 60 daire arasındaki binalarda 2 adet 002445, 60 ve üzeri binalarda 1 adet 00245 ile 1 adet 002429 kullanılmalıdır. 7" Ürünlerde her 20 dairede 1 adet 002445 kullanılmalıdır.

\*Dokunmatik Ekranlı Diafonlarda her 10 dairede 1 adet 002445 kullanılmalıdır.

\*Paket fiyatlara 15 daireden sonra 1 adet video yükseltici eklenmiştir. Buatlı tesisatlarda her katta 4 daire için 1 adet video dağıtıcı kullanılmalıdır.

PAKET  
FİYAT  
LİSTESİ  
ve  
SİSTEM  
ÜRÜN  
LERİ

# 4.3", 7" ve 10.1" Villa Set Ortak Özellikleri

- Renkli Ekran
- İkinci Kapı Bağlayabilme
- 2 Adet Harici Kamera Bağlayabilme
- Handsfree Konuşma
- Şubeler Arası Konuşma
- Ayarlanabilir Kamera Açısı

## EXTRA ADAPTÖR GEREKTİRMEZ!

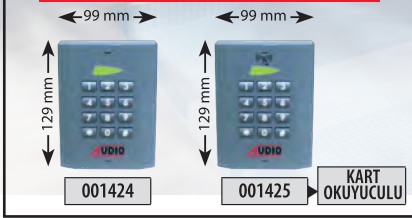

## GİRİŞ KONTROL ÜNİTELERİ

ÜRÜN KODU	GİRİŞ KONTROL ÜNİTELERİ	FİYAT
001424	<b>Yeni KGK (Tuş Takımlı Kapı Giriş Paneli)</b>	4.200 TL
001425	<b>Yeni KGP (Kartlı Geçişli Tuş Takımlı Kapı Giriş Paneli, 999 Kart Hafızalı)</b>	5.950 TL

\* 001424 Kodlu Yeni KGK ve 001425 Kodlu Yeni KGP 12VAC - 15VAC - 24VAC - 18VDC - 24VDC voltajlarla çalışabilir. (Çalıştırmak için Apartmandaki AC zil trafosu veya görüntülü diafon sisteminin 24V adaptörü kullanılabilir)



ÜRÜN KODU	PROXIMITY (TEMASSIZ) KARTLAR	FİYAT
AU-PCard	<b>Kapı Giriş Kartı</b> KGP 200, Yeni KGP ve Kart Okuyuculu Zil Panelleri için	100 TL
AU-PKey	<b>Proximity Key</b> KGP 200, Yeni KGP ve Kart Okuyuculu Zil Panelleri için	124 TL

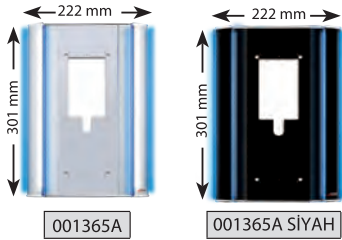

ÜRÜN KODU	VİLLA PANEL ALTIKLARI	FİYAT
001365A	1 'li <b>Basic</b> Dekoratif Çerçeve ( <b>Gri</b> )	7.450 TL
001365A SIYAH	1 'li <b>Konsept</b> Dekoratif Çerçeve ( <b>Siyah</b> )	7.350 TL
011569	<b>Mavi</b> Işık Takımı	2.160 TL

011569 Mavi Işık Takımı - Ebat: 301 mm  
1365A - 1365A SIYAH Kodlu Dekoratif Çerçeve ile Kullanılır

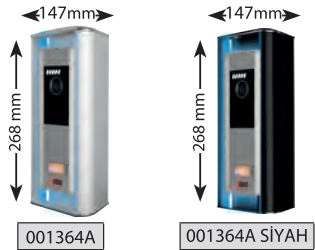

ÜRÜN KODU	VİLLA ÇEVİRME APARATLARI	FİYAT
001364A	1 'li <b>Basic Villa Zil Paneli</b> Çevirme Aparatı ( <b>Gri</b> )	5.850 TL
001364A SIYAH	1 'li <b>Konsept Villa Zil Paneli</b> Çevirme Aparatı ( <b>Siyah</b> )	5.850 TL
001232	<b>Mavi</b> Işık Takımı	1.100 TL

001232 Mavi Işık Takımı - Ebat: 224 mm  
1364A - 1364A SIYAH Kodlu Dekoratif Çerçeve ile Kullanılır

## Çevirme Aparatı Kullanım Şekli

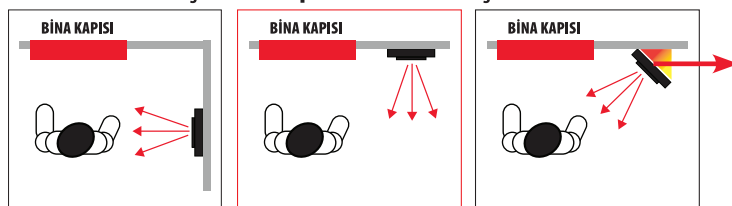

**DOĞRU MONTAJ**

**YANLIŞ MONTAJ**

**DOĞRU MONTAJ**



Çevirme Aparatı:  
001364 A

## 4,3" Mekanik Butonlu Handsfree Villa Set

001460 - Beyaz Diafonlu Villa Set

001463 - Siyah Diafonlu Villa Set

### Set İÇeriĐi

- Şube
- Zil Paneli
- Güç KaynaĐı

**23.400 TL**

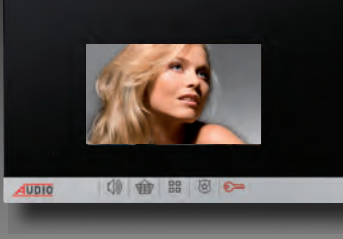

001182 SET	BEYAZ 4.3" İlave Diafon	6.390 TL
001183 SET	SİYAH 4.3" İlave Diafon	6.390 TL
001456	İlave Zil Paneli	13.680 TL
002444	İlave Güç KaynaĐı	3.570 TL



## 7" Mekanik Butonlu Handsfree Villa Set

001461 A - Beyaz Diafonlu Villa Set

001464 A - Siyah Diafonlu Villa Set

### Set İÇeriĐi

- Şube
- Zil Paneli
- Güç KaynaĐı

**26.190 TL**

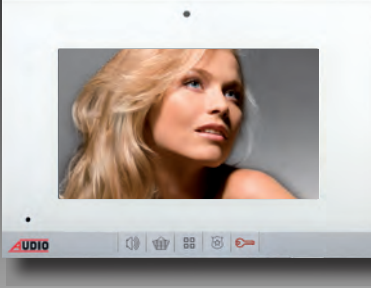

001190 SET	BEYAZ 7" İlave Diafon	9.180 TL
001191 SET	SİYAH 7" İlave Diafon	9.180 TL
001456	İlave Zil Paneli	13.680 TL
002444	İlave Güç KaynaĐı	3.570 TL



## 10.1" Dokunmatik Ekranlı Handsfree Villa Set

001462 - Beyaz Diafonlu Villa Set

001465 - Siyah Diafonlu Villa Set

### Set İÇeriĐi

- Şube
- Zil Paneli
- Güç KaynaĐı

**42.450 TL**

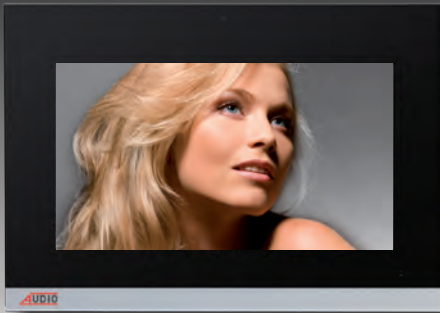

001196 SET	BEYAZ 10.1" İlave Diafon	25.490 TL
001197 SET	SİYAH 10.1" İlave Diafon	25.490 TL
001456	İlave Zil Paneli	13.680 TL
002444	İlave Güç KaynaĐı	3.570 TL



### 4.3" , 7" ve 10.1" Villa Set Ortak Parça ve Aksesuarlar

001022	Video Anahtarlayıcı	3.590 TL
060001	DT-8 Kablo	200 TL

# Türkiye'nin En Şık Diafonları

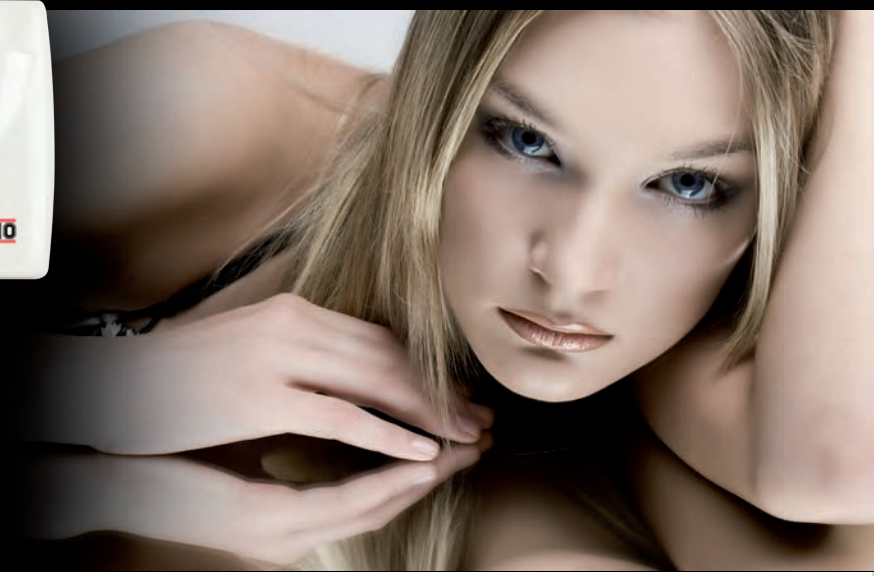

**Audio 8+nD**

## DİAFONLAR



001012



001013



001226



001223

Ürün Kodu	AÇIKLAMA	Fiyatı
001012	8+n Konsept SA 201 Kapıcısız Diafon	1.650 TL
001013	8+n Konsept SA 301 Kapıcılı Diafon	1.750 TL
001226	8+n Basic KD 200 Kapıcısız Diafon	1.320 TL
001223	8+n Basic KD 310 Kapıcılı Ses Ayarlı Diafon	1.420 TL

## SANTRAL VE SİSTEM PARÇALARI



002020



002268



002269



001016



060001

Ürün Kodu	AÇIKLAMA	Fiyatı
002020	AS 202 Kapıcısız, Çift Zilli, 2 Melodili, Basic Santral	9.750 TL
002268	AS 302 Kapıcılı, Çift Zilli, 2 Melodili Santral	13.500 TL
002269	AS 310 Kapıcılı, Çift Zil, 2 Melodi, M.Otm., Kapı Seçm. Santral	15.700 TL
001016	SA 2 Kapıcı Şubesi	2.500 TL
060001	DT 8 - 8 Telli Diafon Kablosu	200 TL

### TEK BUTONLU ZİL PANEL

**Konsept**  
Seri

Buton Sayısı	004813 Fiyatı
1	4.900 TL
2	5.440 TL
3	5.980 TL
4	6.520 TL
5	7.060 TL
6	7.600 TL
7	8.140 TL
8	8.680 TL
9	9.220 TL
10	9.760 TL
11	10.300 TL
12	10.840 TL



### YAN SIRA TEK BUTONLU ZİL PANEL

**Konsept**  
Seri

Buton Sayısı	005233 K Fiyatı	006225 U Fiyatı
4	5.210 TL	5.330 TL
5	5.750 TL	5.870 TL
6	6.290 TL	6.410 TL
7	6.830 TL	6.950 TL
8	7.370 TL	7.490 TL
9	7.910 TL	8.030 TL
10	8.450 TL	8.570 TL
11	8.990 TL	9.110 TL
12	9.530 TL	9.650 TL
13	10.070 TL	10.190 TL
14	10.610 TL	10.730 TL
15	11.150 TL	11.270 TL
16	11.690 TL	



### ÇİFT BUTONLU ZİL PANEL

**Basic**  
Seri

Buton Sayısı	004849 Fiyatı
2	3.770 TL
4	4.470 TL
6	5.170 TL
8	5.870 TL
10	6.570 TL
12	7.270 TL
14	7.970 TL
16	8.670 TL
18	9.370 TL
20	10.070 TL



### YAN SIRA ÇİFT BUTONLU ZİL PANEL

**Basic**  
Seri

Buton Sayısı	004851 K Fiyatı	004853 U Fiyatı
8	5.030 TL	5.120 TL
10	5.730 TL	5.820 TL
12	6.430 TL	6.520 TL
14	7.130 TL	7.220 TL
16	7.830 TL	7.920 TL
18	8.530 TL	8.620 TL
20	9.230 TL	9.320 TL
22	9.930 TL	10.020 TL
24	10.630 TL	10.720 TL
26	11.330 TL	11.420 TL
28	12.030 TL	12.120 TL
30	12.730 TL	



## SESLİ DİAFON PAKET FİYAT LİSTESİ

Konsept  
SerisiBasic  
Serisi

Daire Sayısı	Audio 8+nD KAPICISIZ		Audio 8+nD KAPICILI		Audio 8+nD KAPICISIZ		Audio 8+nD KAPICILI	
	SA 201	SA 301	SA 201	SA 301	KD 200	KD 310	KD 200	KD 310
1	16.300	23.190	15.170	21.520	14.840	21.190	14.840	21.190
2	18.490	25.480	16.820	23.970	16.160	23.310	16.160	23.310
3	20.680	27.770	19.170	25.720	18.180	24.730	18.180	24.730
4	22.870	30.060	20.820	28.170	19.500	26.850	19.500	26.850
5	25.060	32.350	23.170	29.920	21.520	28.270	21.520	28.270
6	27.250	34.640	24.820	32.370	22.840	30.390	22.840	30.390
7	29.440	36.930	27.170	34.120	24.860	31.810	24.860	31.810
8	31.630	39.220	28.820	36.570	26.180	33.930	26.180	33.930
9	33.820	41.510	31.170	38.320	28.200	35.350	28.200	35.350
10	36.010	43.800	32.820	40.770	29.520	37.470	29.520	37.470
11	38.200	46.090	35.170	42.520	31.540	38.890	31.540	38.890
12	40.390	51.430	36.820	44.970	32.860	41.010	32.860	41.010
13	45.630	53.720	39.170	46.720	34.880	42.430	34.880	42.430
14	47.820	56.010	40.820	49.170	36.200	44.550	36.200	44.550
15	50.010	58.300	43.170	50.920	38.220	45.970	38.220	45.970
16	52.200	60.590	44.820	53.370	39.540	48.090	39.540	48.090
17	54.390	62.880	47.170	55.120	41.560	49.510	41.560	49.510
18	56.580	65.170	48.820	57.570	42.880	51.630	42.880	51.630
19	58.770	67.460	51.170	59.320	44.900	53.050	44.900	53.050
20	60.960	69.750	52.820	64.000	46.220	57.400	46.220	57.400
21	63.150	72.040	57.400	65.750	50.470	58.820	50.470	58.820
22	65.340	74.330	59.050	68.200	51.790	60.940	51.790	60.940
23	67.530	76.620	61.400	69.950	53.810	62.360	53.810	62.360
24	69.720	78.910	63.050	72.400	55.130	64.480	55.130	64.480
25	71.910	81.200	65.400	74.150	57.150	65.900	57.150	65.900
İlave Daire	2.190	2.290	2.350	2.450	2.110	2.120	2.110	2.120

\*Kapıcısız paket fiyatlar Basic santrale göre hesaplanmıştır. Azami 25 daire oluşturulabilir.

\*25 Daire üzerindeki sistemlerde 3.750 TL santral farkı ilave eklenecektir. Kapıcılı paket fiyatlara kapıcı şubesi dahildir.

\*Paket fiyatlara şube, çift zilli santral ve zil paneli dahildir. Kablo ve diğer malzemeler hariçtir.

SESLİ  
DİAFONTELE  
FON

# Türkiye'nin en kullanışlı ekonomik diafonu



## Türkiye'nin En Kaliteli Diafon Sistemi

### Audio 4+nD



001033



001227



002282

Ürün Kodu	AÇIKLAMA	Fiyatı
001033	4+n Basic E 12 Kapıcısız Diafon	1.410 TL
001227	4+n Basic KD-E Kapıcısız, Basic Diafon	1.410 TL

Ürün Kodu	AÇIKLAMA	Fiyatı
002282	ES 102 Kapıcısız, Çift Zilli Santral	12.400 TL

#### TEK BUTONLU ZİL PANEL

Konsept  
Serisi

Buton Sayısı	004813 Fiyatı
1	4.900 TL
2	5.440 TL
3	5.980 TL
4	6.520 TL
5	7.060 TL
6	7.600 TL
7	8.140 TL
8	8.680 TL
9	9.220 TL
10	9.760 TL
11	10.300 TL
12	10.840 TL

#### YAN SIRA TEK BUTONLU ZİL PANEL

Konsept  
Serisi

Buton Sayısı	005233 K Fiyatı	006225 U Fiyatı
4	5.210 TL	5.330 TL
5	5.750 TL	5.870 TL
6	6.290 TL	6.410 TL
7	6.830 TL	6.950 TL
8	7.370 TL	7.490 TL
9	7.910 TL	8.030 TL
10	8.450 TL	8.570 TL
11	8.990 TL	9.110 TL
12	9.530 TL	9.650 TL
13	10.070 TL	10.190 TL
14	10.610 TL	10.730 TL
15	11.150 TL	11.270 TL
16	11.690 TL	

#### ÇİFT BUTONLU ZİL PANEL

Basic  
Serisi

Buton Sayısı	004849 Fiyatı
2	3.770 TL
4	4.470 TL
6	5.170 TL
8	5.870 TL
10	6.570 TL
12	7.270 TL
14	7.970 TL
16	8.670 TL
18	9.370 TL
20	10.070 TL

#### YAN SIRA ÇİFT BUTONLU ZİL PANEL

Basic  
Serisi

Buton Sayısı	004851 K Fiyatı	004853 U Fiyatı
8	5.030 TL	5.120 TL
10	5.730 TL	5.820 TL
12	6.430 TL	6.520 TL
14	7.130 TL	7.220 TL
16	7.830 TL	7.920 TL
18	8.530 TL	8.620 TL
20	9.230 TL	9.320 TL
22	9.930 TL	10.020 TL
24	10.630 TL	10.720 TL
26	11.330 TL	11.420 TL
28	12.030 TL	12.120 TL
30	12.730 TL	

## Audio 4+nET ET SİSTEM TELEFONLAR



Ürün Kodu	4+n ET SERİSİ TELEFONLAR - GİZLİLİKSİZ	Fiyatı
001072	4+n Basic ET 300 Kapıcılı	3.370 TL

Ürün Kodu	4+n ET SERİSİ SANTRAL	Fiyatı
002336	ETS 302 Kapıcılı, Çift Zilli Santral	13.500 TL

ET Serisi santral fiyatlarına kapıcı şubesi dahil değildir. Kapıcı şubesi olarak 4+n Basic ET 300 kapıcı şubesi kullanılacaktır.

#### ÇİFT BUTONLU ZİL PANELİ

Basic  
Serisi

Buton Sayısı	ET 004845 Fiyatı
2	4.330 TL
4	5.030 TL
6	5.730 TL
8	6.430 TL
10	7.130 TL
12	7.830 TL
14	8.530 TL
16	9.230 TL
18	9.930 TL
20	10.630 TL

#### YAN SIRA ÇİFT BUTONLU ZİL PANEL

Basic  
Serisi

Buton Sayısı	004851 K Fiyatı	004853 U Fiyatı
8	5.030 TL	5.120 TL
10	5.730 TL	5.820 TL
12	6.430 TL	6.520 TL
14	7.130 TL	7.220 TL
16	7.830 TL	7.920 TL
18	8.530 TL	8.620 TL
20	9.230 TL	9.320 TL
22	9.930 TL	10.020 TL
24	10.630 TL	10.720 TL
26	11.330 TL	11.420 TL
28	12.030 TL	12.120 TL
30	12.730 TL	

## SESLİ DİAFON PAKET FİYAT LİSTESİ

Basic  
Serisi

Daire Sayısı

	Audio4+nD KAPICISIZ KD - E	Audio4+nD KAPICISIZ E 12	Audio4+nET KAPICILI ET 300
1	17.580	17.580	21.200
2	18.990	18.990	25.270
3	21.100	21.100	28.640
4	22.510	22.510	32.710
5	24.620	24.620	36.080
6	26.030	26.030	40.150
7	28.140	28.140	43.520
8	29.550	29.550	47.590
9	31.660	31.660	50.960
10	33.070	33.070	55.030
11	35.180	35.180	58.400
12	36.590	36.590	62.470
13	38.700	38.700	65.840
14	40.110	40.110	69.910
15	42.220	42.220	73.280
16	43.630	43.630	77.350
17	45.740	45.740	80.720
18	47.150	47.150	84.790
19	49.260	49.260	88.160
20	50.670	50.670	94.460
21	55.010	55.010	97.830
22	56.420	56.420	101.900
23	58.530	58.530	105.270
24	59.940	59.940	109.340
25	62.050	62.050	112.710
İlave Daire	2.110	2.110	3.370

\*Paket fiyatlarda; şube, çift zilli santral ve zil paneli dahildir. Kablo ve diğer sistem parçaları hariçtir.

\*4+nD ve 4+nET sistem Basic serisi ürünler, Konsept zil paneli ile de kullanılabilir.

\*4+nET Sistemde Paket fiyatlara kapıcı şubesi dahil değildir. Kapıcı Şubesi ileve olacaksa Tablodaki ilave daire ve ilave panel tutarı paket fiyatına eklenmelidir

# Yüksek Teknolojili IP Ürünler (Android & Linux)

Yüz Tanıma Sistemi

10.1"

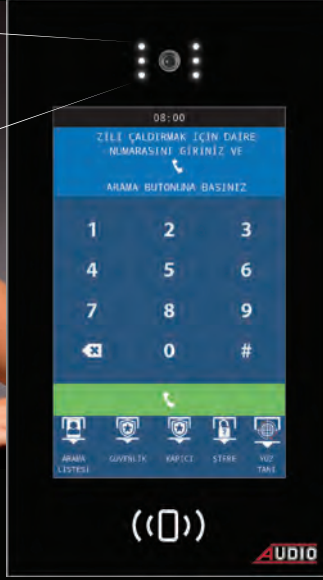

Dokunmatik Ekranlı  
Yüz Tanımlı

7"



Dokunmatik Ekranlı

4.3"



Dokunmatik Butonlu

4.3"



Mekanik Butonlu

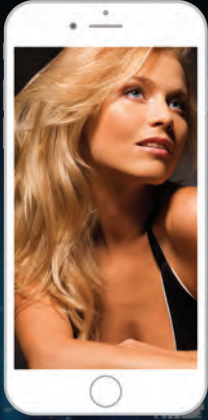

Siz Evde Yokken Misafiriniz Geldiğinde  
Cep Telefonunuzdan Misafiriniz ile  
Görüntülü Görüşebilirsiniz ve Kapıyı Açabilirsiniz

**YENİ  
YAKINDA**

## IP ÜRÜNLER (Linux)

4.3"

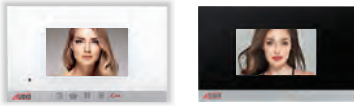

BEYAZ	SİYAH	4.3" SLİM IP LINUX GÖRÜNTÜLÜ DİAFONLAR	FİYAT
002600	002601	Mekanik Butonlu	7.300 TL
002602	002603	Dokunmatik Butonlu	8.450 TL
002604	002605	Dokunmatik Ekranlı Alarmlı	10.150 TL

7"

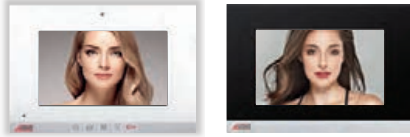

BEYAZ	SİYAH	7" SLİM IP LINUX GÖRÜNTÜLÜ DİAFONLAR	FİYAT
002614	002615	Mekanik Butonlu	10.800 TL
002618	002619	Dokunmatik Butonlu	11.250 TL
002622	002623	Dokunmatik Ekranlı Alarmlı	13.500 TL
002624	002625	Dokunmatik Ekranlı Alarmlı Kameralı	16.880 TL
001862L	001863L	Dokunmatik Ekranlı <b>Cepten Kontrollü Kablolu</b> Akıllı Ev Şubesi	14.500 TL
001862L-RL	001863L-RL	Dokunmatik Ekranlı <b>Cepten Kontrolsüz Kablolu</b> Akıllı Ev Şubesi	14.500 TL

10.1"

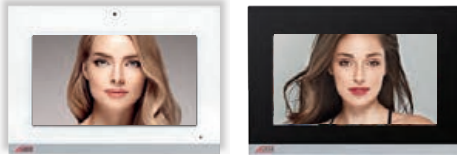

BEYAZ	SİYAH	10.1" SLİM IP LINUX GÖRÜNTÜLÜ DİAFONLAR	FİYAT
002634	002635	Dokunmatik Ekranlı Alarmlı	19.500 TL
002636	002637	Dokunmatik Ekranlı Alarmlı Kameralı	23.650 TL
001864L	001865L	Dokunmatik Ekranlı <b>Cepten Kontrollü Kablolu</b> Akıllı Ev Şubesi	20.250 TL

4.3"

7"

10.1"



BEYAZ	SİYAH	IP LINUX ve ANDROID ZİL PANELLERİ	FİYAT
002900L	002901L	4.3" Ekranlı Mekanik Butonlu (LINUX)	32.600 TL
002904L	002905L	4.3" Ekranlı Dokunmatik Butonlu (LINUX)	34.300 TL
002916L	002917L	7" Dokunmatik Ekranlı (LINUX)	42.200 TL
	002921	10.1" Dokunmatik Ekranlı-Yüz Tanıma Özellikli (ANDROID - Linux Diafonlarla da Uyumlu)	124.000 TL



ÜRÜN KODU	KONSOLLAR, TELEFONLAR, VİLLA PANELİ ve YÖNETİM YAZILIMI	FİYAT
002940	Güvenlik Konsolu	45.000 TL
002941	Resepsiyon Konsolu	45.000 TL
002942	Teknik Telefon	11.140 TL
002943	Asansör Telefonu	11.140 TL
002920	Villa Zil Paneli	18.620 TL
002945	Yönetim Yazılımı	16.900 TL
009052	IP Kamera	19.150 TL



ÜRÜN KODU	SWITCHLER	FİYAT
015167	4'lü PoE Switch	6.350 TL
015168	8'li PoE Switch	8.350 TL
015182	24'lü PoE Switch	22.000 TL
015172	8'li Network Switch	5.000 TL
015173	16'li Network Switch	12.400 TL
015174	24'lü Network Switch	22.500 TL
015042	RJ 45 Jack (8'li Erkek - CAT-6 Uyumlu)	38 TL



ÜRÜN KODU	ASANSÖR BAĞLANTI CİHAZLARI ve FİBER DÖNÜŞTÜRÜCÜ	FİYAT
002944	Asansörü Kata Çağırma Modülü	21.350 TL
015178	IP Asansör Cihazı Bağlantı Seti	Fiyat Sorunuz
015180	CAT-5 Fiber Dönüştürücü	Fiyat Sorunuz

## BAĞLANTI ŞEMASI - 1

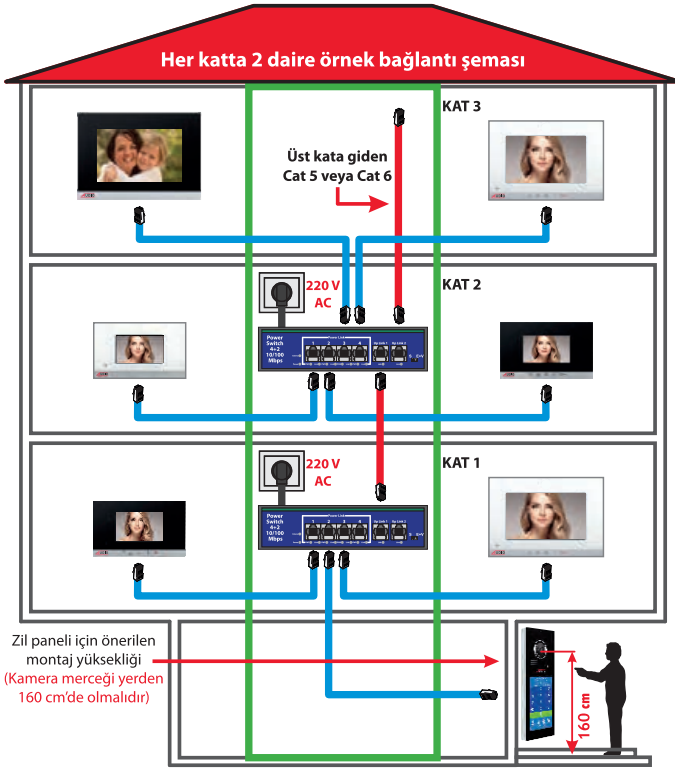

**Bağlantı Şeması -1**'de görüldüğü gibi katta iki daire var . Birinci kata power switch konuldu, 2 daire ve zil paneline power switch'ten cat kablolar çekildi, ikinci kata power switch konuldu, ikinci kattaki 2 daire ve üçüncü kattaki 2 daire cat kabloları çekildi. Bu tesisat yapısı ile sadece 8 adet power switch ile 15 kat çalıştırılabilir. Katlar arası kablo bağlantıları power switch üzerindeki UP-link konnektörlerinden yapılabilir ancak en fazla 8 adet power switch birbirine bağlanabilir.

## BAĞLANTI ŞEMASI - 2

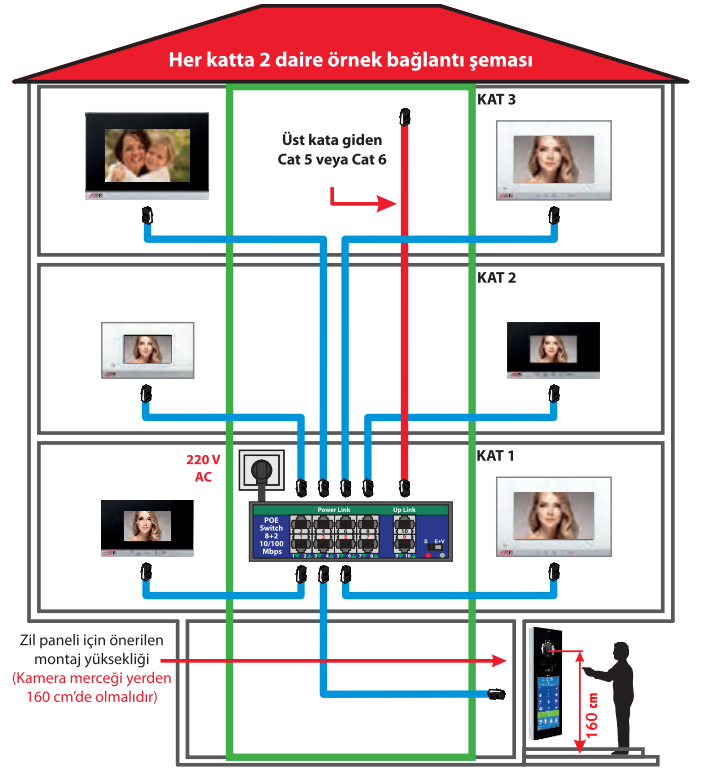

**Bağlantı Şeması -2**'de görüldüğü gibi katta iki daire var . Birinci kata power switch konuldu, Birinci, ikinci ve üçüncü katlarda bulunan 6 daire ve zil paneline power switch'ten cat kablolar çekildi. Bu tesisat yapısı ile sadece 8 adet power switch ile 24 kat çalıştırılabilir. Katlar arası kablo bağlantıları power switch üzerindeki UP-link konnektörlerinden yapılabilir ancak en fazla 8 adet power switch birbirine bağlanabilir.

## MONTAJ SIRASINDA DİKKAT EDİLMESİ GEREKEN HUSUSLAR

1. Her daireden şaftta bulunan Power Switch'e Cat5 veya Cat6 kablo ayrı ayrı çekilmelidir.
2. Power switch ile daire arası kablo mesafesi maksimum 100 metre olmalıdır ( her bir daire için ).
3. Power switch ile daireler arası kablolar Power Link ( 1 - 4 ) RJ-45 konnektörlerden yapılmalıdır.
4. Power switchler ve normal network switch arası kablolar UP-Link RJ-45 konnektörlerden yapılmalıdır.  
Kesinlikle Power Link konnektörlerinden yapılmamalıdır.
5. Her bir Power switch için şaftta **220 V AC topraklı priz** bırakılmalıdır.
6. Zil paneli kapı otomatığı bağlantısı için 2x0,75 kablo ve harici besleme (15 V AC) kullanılmalıdır.  
Panel için led aydınlatma kullanılacak ise harici 2x0,75 kablo ve besleme (24 V DC) kullanılmalıdır.

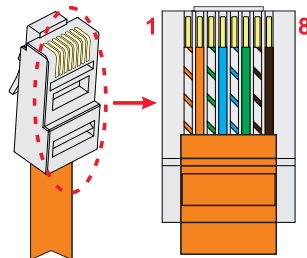
RJ-45  
KABLO SIRALAMASI

- 1- Turuncu-Beyaz
- 2- Turuncu
- 3- Yeşil-Beyaz
- 4- Mavi
- 5- Mavi-Beyaz
- 6- Yeşil
- 7- Kahverengi-Beyaz
- 8- Kahverengi

# Yüksek Teknolojili IP Ürünler (Android)

IP Android Akıllı Ev Sistemi **Beyne** İhtiyaç Olmadan  
**Cep Telefonundan** ve **Android Diafondan**  
Akıllı Evi Kontrol Eder

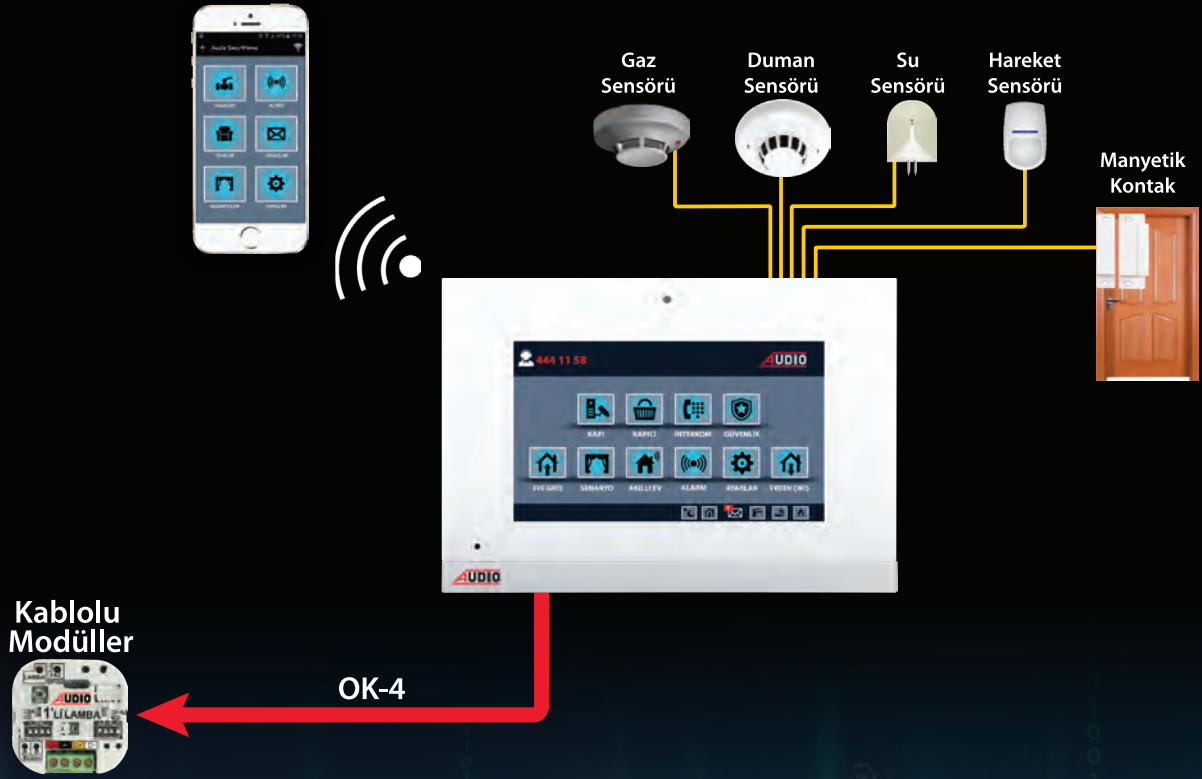

Android Diafon ve Cep Telefonunuzdan  
Akıllı Evinizi Kontrol Edebilirsiniz

**YENİ  
YAKINDA**

**Android Akıllı Ev Sistemi  
Bütün Audio Akıllı Ev Paketleri ile uyumludur.**

# 1'li Röle Modülü ile **Beyne** İhtiyaç Olmadan **Tek Dokunuşla** Evinizin Elektrikliğini Kesebilirsiniz

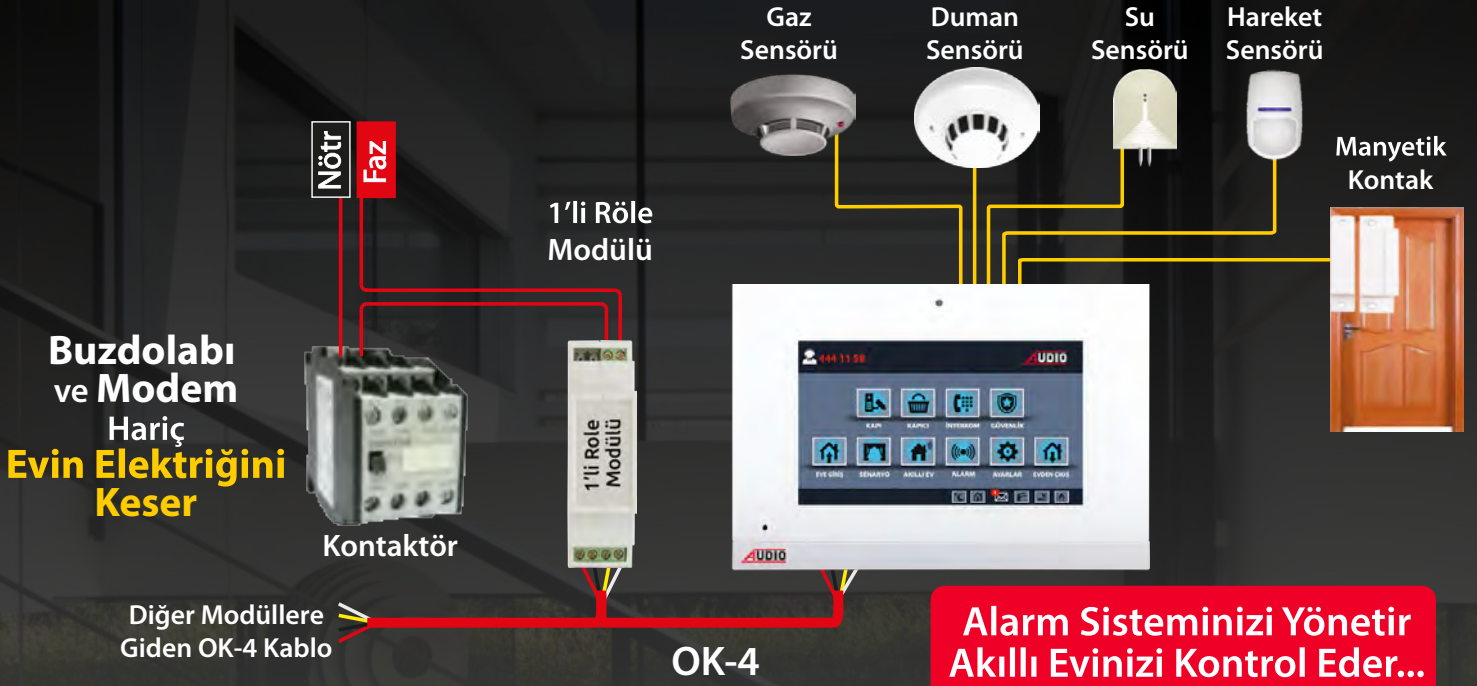

**Akıllı Ev Projelerinize Değer Katar, Daire Satışlarınızı Hızlandırır...**



**AUDIO**

**Akıllı Evinizi Cep Telefonu ile  
Dünyanın Her Yerinden Kontrol Edebilirsiniz**



## AKILLI EV SİSTEMİ ÜRÜNLERİ (Beyin Kullanmadan)



BEYAZ	SİYAH	SLİM BUS PLUS ve SLİM IP AKILLI EV ŞUBELERİ	FİYAT
001862L-RL	001863L-RL	IP LINUX 7" Dokunmatik Ekranlı Cepten Kontrolsüz (Kablolu)	14.500 TL
001810-1RL		1'li Röle Modülü (Evin Elektrliğini Açıp Kapatmak İçin Kullanılır)	6.000 TL

## AKILLI EV SİSTEMİ ÜRÜNLERİ (Beyin Kullanarak)



BEYAZ	SİYAH	SLİM BUS PLUS ve SLİM IP AKILLI EV ŞUBELERİ	FİYAT
001862	001863	BUS PLUS 7" Dokunmatik Ekranlı Cepten Kontrollü (Kablolu)	20.920 TL
001862L	001863L	IP LINUX 7" Dokunmatik Ekranlı Cepten Kontrollü (Kablolu)	14.500 TL



BEYAZ	SİYAH	SLİM BUS PLUS ve SLİM IP AKILLI EV ŞUBELERİ	FİYAT
001864	001865	BUS PLUS 10.1" Dokunmatik Ekranlı Cepten Kontrollü (Kablolu)	26.330 TL
001864L	001865L	IP LINUX 10.1" Dokunmatik Ekranlı Cepten Kontrollü (Kablolu)	20.250 TL



ÜRÜN KODU	AKILLI EV BEYİN VE GÜÇ KAYNAKLARI	FİYAT
001810	Beyin	13.000 TL
001819	Güç Kaynağı (24 V DC - 2.5 A) - (Beyin ve Modüller için)	7.850 TL
001818	Güç Kaynağı (12 V DC - 1 A) - (Sensörler için)	4.000 TL
001825	Güç Kaynağı (24 V DC - 2.5 A / 12 V DC - 1 A)	9.000 TL

Anahtar Arkası Modüller

Pano Tipi Modüller



IR Modülü

Termostat Modülü



ANAHTAR ARKASI ve PANO TİPİ MODÜLLER	ANAHTAR ARKASI	FİYAT	PANO TİPİ	FİYAT
1'li Lamba Modülü	001801	3.850 TL	001801-PT	3.850 TL
2'li Lamba Modülü	001802	4.630 TL	001802-PT	4.630 TL
Perde / Panjur Modülü	001803	4.630 TL	001803-PT	4.630 TL
Dimmer Modülü	001804	3.850 TL		
Priz Modülü	001805	4.630 TL	001805-PT	4.630 TL
Klima Modülü	001806	4.630 TL	001806-PT	4.630 TL
Kombi Modülü	001807	4.050 TL	001807-PT	4.050 TL
IR Modülü	001808	5.440 TL		
İnput Modülü	001809	3.040 TL		
Termostat Modülü	001828	8.000 TL		

\* Tablodaki kodlar Light Anahtara göredir. Aç-Kapa Anahtar kullanılacaksa siparişlerinizde kodların sonuna "-N" (normal anahtar) kodu eklenmelidir. Fiyat Farkı Yoktur.

\* Tablodaki pano tipi modüllerde; anahtar kabloları sigorta panosuna geliyorsa siparişlerinizde "PT" kodunun sonuna "-B" kodu eklenmelidir. Fiyat Farkı Yoktur.



ÜRÜN KODU	ALARM SENSÖRLERİ	FİYAT
001813	Manyetik Kontak	900 TL
001813A	Manyetik Kontak (Gömme Tipi)	900 TL
001814	Hareket Sensörü	3.200 TL
001815	Duman Sensörü	6.500 TL
001816	Gaz Sensörü	7.300 TL
001817	Su Sensörü	3.700 TL
001826	Akıllı Ev Siren (12V)	Fiyat Sorunuz



ÜRÜN KODU	VANALAR	FİYAT
001844	Küresel Vana (Vanaları Elektrikle Açıp Kapatmak İçin Vanalara Takılır)	4.850 TL
001820	Elektrikli Gaz Vanası (Tork Marka)	7.550 TL
001821	Elektrikli Su Vanası (Tork Marka)	39.000 TL



ÜRÜN KODU	UPS ve ACCESS POINT	FİYAT
001823	UPS (600 Watt)	Fiyat Sorunuz
001822	UPS (1000 Watt)	Fiyat Sorunuz
001824	Access Point	6.900 TL

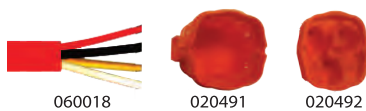

ÜRÜN KODU	KABLO ve KASALAR	FİYAT
060018	OK-4 (Otomasyon Kablosu)	170 TL
020491	Anahtar Kasası	110 TL
020492	Anahtar Kasası Kapağı	45 TL

**BAĞLANTI ŞEMALARİ için 34 - 39. sayfaları inceleyebilirsiniz.**

# Cepten Kontrollü Kablolu Akıllı Ev Paket Fiyatları





Aşağıdaki Paketler Bus Plus ve IP Linux Akıllı Ev Sistemlerinde Kullanılabilir

## AKILLI EV BAŞLANGIÇ PAKETİ - 22.900 TL

Tavsiye Edilen İşçilik Fiyatı : 1.600 TL

(Kablo ve Boru Tesisatı Hariç)

	Otomasyon Beyni <b>13.000 TL</b> 001810
	12V-24V Güç Kaynağı <b>9.000 TL</b> 001825
	Manyetik Kontak <b>900 TL</b> 001813



### PAKET ÖZELLİKLERİ

1	Cep Telefonu ve Tablet ile Heryerden Kontrol Edilebilir
2	Görüntülü Diafon ile Akıllı Ev Kontrol Edilebilir
3	Uzaktan Cep Telefonu ile Elektrikli Kesme Özelliği (Kontaktör ile)
4	Uzaktan Cep Telefonu ile Suyu Kesme Özelliği (Elektrikli Su Vanası ile)
5	Uzaktan Cep Telefonu ile Gazı Kesme Özelliği (Elektrikli Gaz Vanası ile)
6	Hırsız Alarm Özelliği ve Cep Telefonuna Bildirim
7	Eve Giriş ve Evden Çıkış Senaryosu Ayarlanabilir

## FULL GÜVENLİK PAKETİ - 17.500 TL

Tavsiye Edilen İşçilik Fiyatı : 1200 TL

(Kablo ve Boru Tesisatı Hariç)

	Duman Sensörü <b>6.500 TL</b> 001815
	Gaz Sensörü <b>7.300 TL</b> 001816
	Su Sensörü <b>3.700 TL</b> 001817

### PAKET ÖZELLİKLERİ



1	Duman Algılandığında Alarm Devreye Girmesi - Güvenliğe ve Cep Telefonuna Bildirim
2	Gaz Kaçağı Algılandığında Gazı Kesme Özelliği - Güvenliğe ve Cep Telefonuna Bildirim
3	Su Kaçağı Algılandığında Suyu Kesme Özelliği - Güvenliğe ve Cep Telefonuna Bildirim

(Akıllı Ev Başlangıç Paketine İlave Olarak)

## ENERJİ TASARRUFU PAKETİ - 8.680 TL

Tavsiye Edilen İşçilik Fiyatı : 800 TL

(Kablo ve Boru Tesisatı Hariç)

	Klima Modülü <b>4.630 TL</b> 001806
	Kombi Modülü <b>4.050 TL</b> 001807

### PAKET ÖZELLİKLERİ



1	Uzaktan Cep Telefonu ile Klimayı Açma/Kapatma Özelliği
2	Uzaktan Cep Telefonu ile Kombiyi Açma/Kapatma Özelliği

(Akıllı Ev Başlangıç Paketine İlave Olarak)

## KONFOR PAKETİ - 13.110 TL

Tavsiye Edilen İşçilik Fiyatı : 1200 TL

(Kablo ve Boru Tesisatı Hariç)





	1'li Lamba Modülü <b>3.850 TL</b> 001801
	2'li Lamba Modülü <b>4.630 TL</b> 001802
	Perde/Panjur Modülü <b>4.630 TL</b> 001803

### PAKET ÖZELLİKLERİ

1	Görüntülü Diafon ile Lambaları Açma / Kapatma Özelliği
2	Görüntülü Diafon ile Perdeleri Açma / Kapatma Özelliği
3	Görüntülü Diafon ile İkili Lambayı Açma / Kapatma Özelliği

(Akıllı Ev Başlangıç Paketine İlave Olarak)

## Bağlantı Şemaları

	Akıllı Ev Şubeleri	Bus Plus	IP Linux
7"	 	Beyaz - 001862 Siyah - 001863	Beyaz - 001862L Siyah - 001863L
		<b>20.920 TL</b>	<b>14.500 TL</b>
10.1"	 	Beyaz - 001864 Siyah - 001865	Beyaz - 001864L Siyah - 001865L
		<b>26.330 TL</b>	<b>20.250 TL</b>

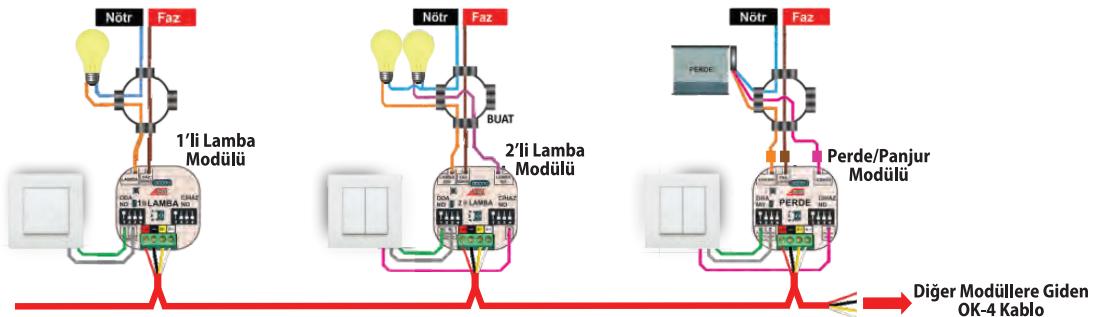
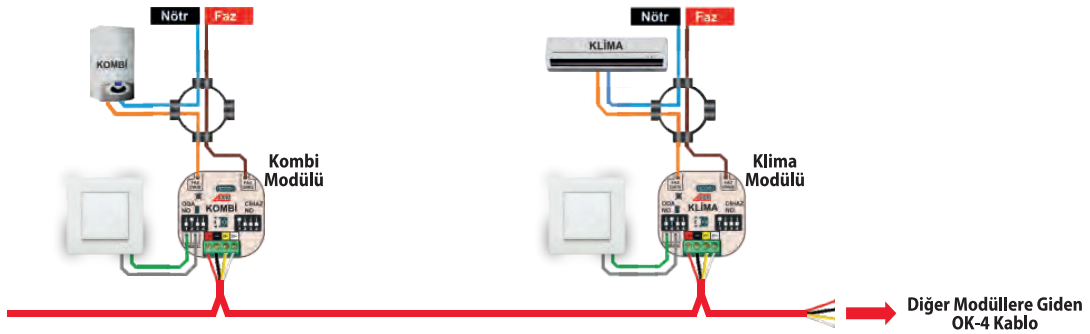
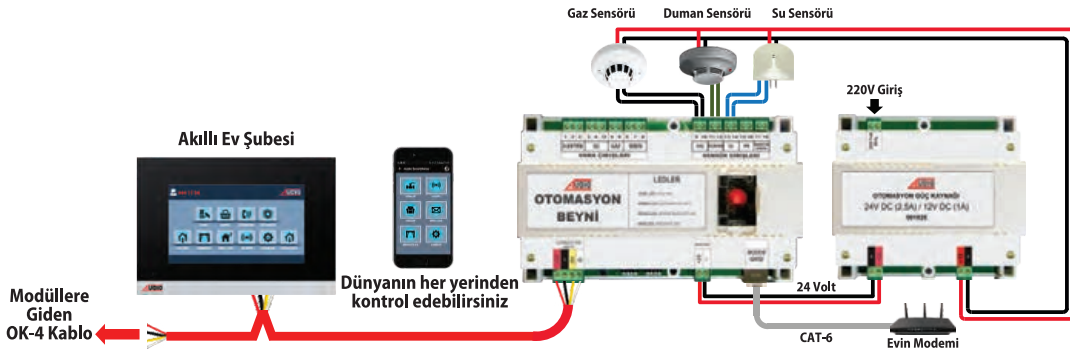
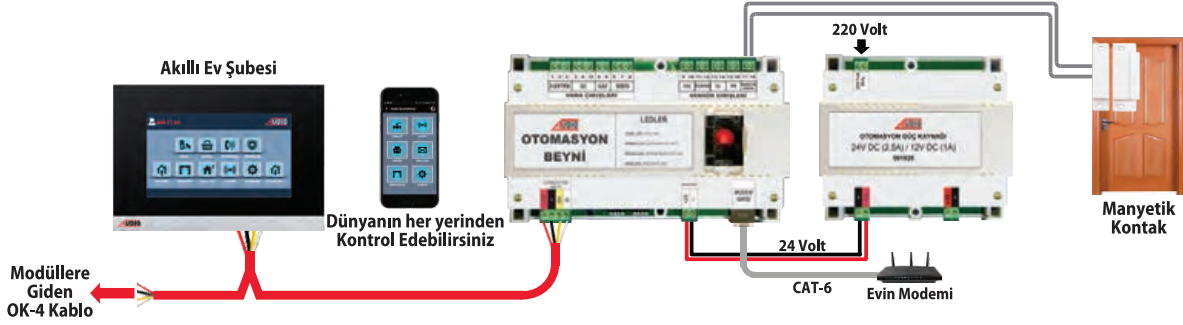

# FULL GÜVENLİKLİ, ENERJİ TASARRUFLU, KONFORLU AKILLI EV MONTAJ VE BAĞLANTI ŞEMASI



CEP TELEFONU



DÜNYANIN HER YERİNDEN  
KONTROL EDEBİLİRSİNİZ

## 3- ENERJİ TASARRUFU PAKETİ

KOMBİ BAĞLANTISI

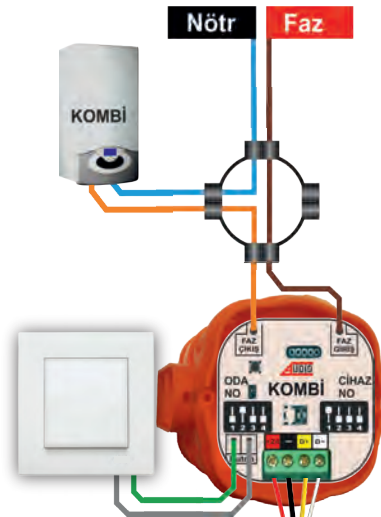

KLİMA BAĞLANTISI

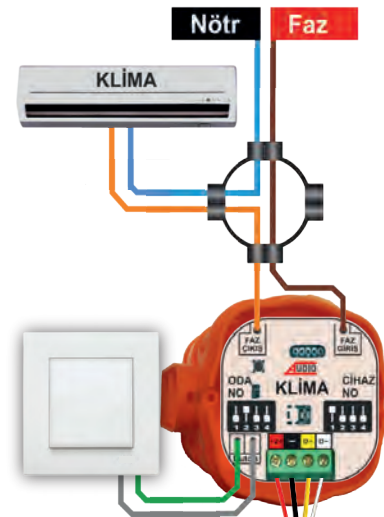

OTOMASYON KABLOSU(OK-4)

## 1- BAŞLANGIÇ PAKETİ

## 2- FULL GÜVENLİK PAKETİ

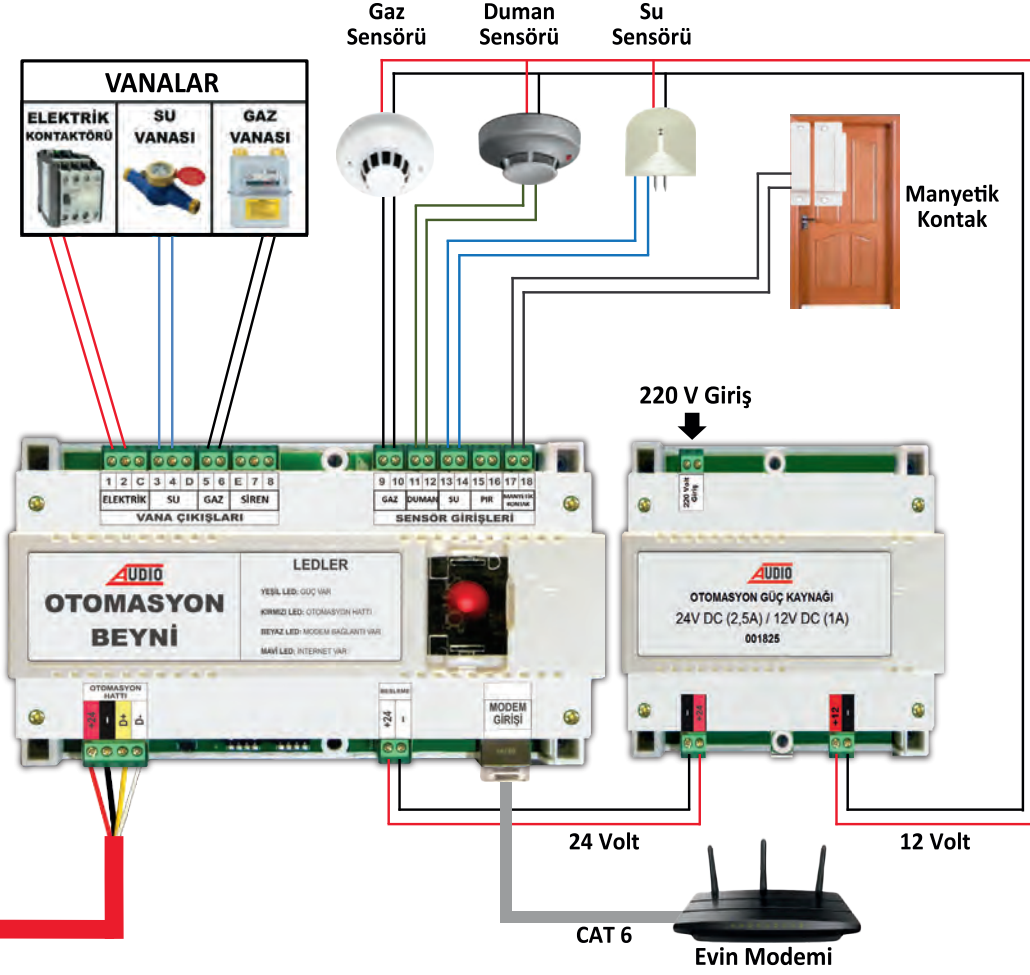

## 4- KONFOR PAKETİ

1'li LAMBA BAĞLANTISI

2'li LAMBA BAĞLANTISI

PERDE BAĞLANTISI

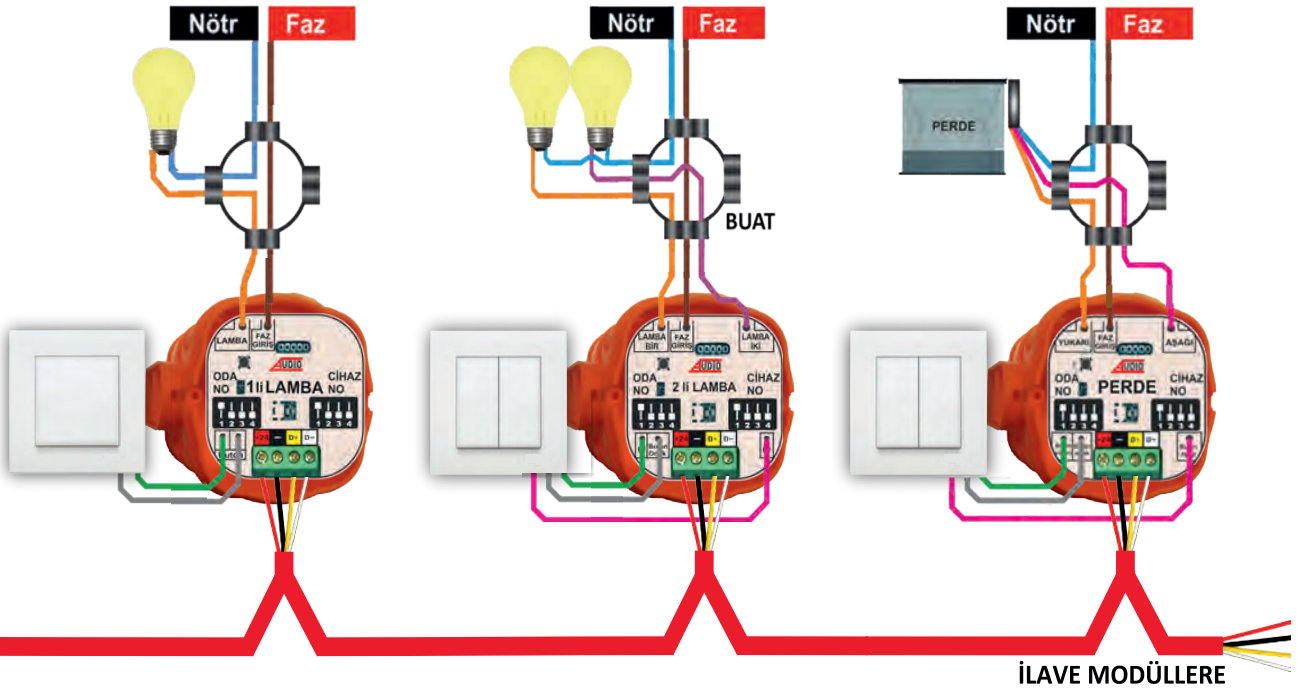

## OTURMA ODASINDA BULUNAN 2 ADET 1'Li LAMBAYI KODLAMA ÖRNEĞİ

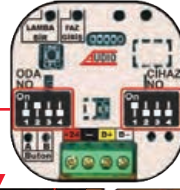

### ODA NO TABLOSU

Modülün hangi odaya takılacağını ayarlamak amacı ile kullanılacak tablo

ODA NO		CİHAZ NO	
ODA İSİMLERİ TABLOSU		CİHAZ NUMARALARI TABLOSU	
Salon	On	Cihaz-1	On
Hol	On	Cihaz-2	On
WC	On	Cihaz-3	On
Misafir Odası	On	Cihaz-4	On
Çalışma Odası	On	Cihaz-5	On
Oturma Odası	On	Cihaz-6	On
Yatak Odası-1	On	Cihaz-7	On
Yatak Odası-2	On	Cihaz-8	On
Çocuk Odası-1	On	Cihaz-9	On
Çocuk Odası-2	On	Cihaz-10	On
Mutfak-1	On	Cihaz-11	On
Mutfak-2	On	Cihaz-12	On
Banyo-1	On	Cihaz-13	On
Banyo-2	On	Cihaz-14	On
Ebeveyn Banyo	On	Cihaz-15	On

### CİHAZ NO TABLOSU

Odaya takılan aynı modülden kaçınıcı olduğunu ayarlamak amacı ile kullanılacak tablo

*Size gelen modüllerin hepsi **Cihaz-1** olarak kodlanmıştır.*

### BİRİNCİ LAMBA MODÜLÜ

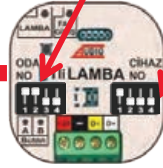

#### OTURMA ODASINDAKİ BİRİNCİ LAMBAYI KODLAMA

- Birinci Lamba modülünün üzerindeki ODA NO yazan switch tabloda Oturma Odası yanında bulunan switch resmi ile aynı pozisyonda ayarlanır. Böylece modül Oturma odası modülü olur.
- Birinci Lamba modülünün üzerindeki CİHAZ NO zaten Cihaz-1 olarak kodludur. Fabrikadan ayarlı gelmektedir.

Böylece Oturma Odasındaki birinci Lambayı kodlamış ve işlemi bitirmiş oldunuz.

### İKİNCİ LAMBA MODÜLÜ

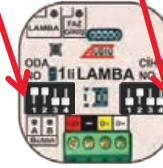

#### OTURMA ODASINDAKİ İKİNCİ LAMBAYI KODLAMA

- İkinci Lamba modülünün üzerindeki ODA NO yazan switch tabloda Oturma Odası yanında bulunan switch resmi ile aynı pozisyonda ayarlanır. Böylece modül Oturma odası modülü olur.
- İkinci Lamba modülünün üzerindeki CİHAZ NO yazan switch Cihaz No tablosundaki Cihaz-2 yanında bulunan switch ile aynı pozisyonda ayarlanır.

Böylece Oturma Odasındaki ikinci Lambayı kodlamış ve işlemi bitirmiş oldunuz.

### ÖNEMLİ NOT

**1. Aynı odaya takılan farklı modüllerin Cihaz numarası, Cihaz-1 ile başlar. Örneğin Oturma Odası 'na Lambaya ilave olarak Perde modülü takılacaksa, Perde Cihaz Numarası Cihaz-1 olarak ayarlanmalıdır.**

**2. Farklı odaya takılan ürünlerin Cihaz numarası, Cihaz-1 ile başlar. Örneğin Salona takılacak Lamba modülünün birincisi Cihaz-1 ile başlamalıdır. Mutfığa takılacak Lamba modülünün birincisi de Cihaz-1 ile başlamalıdır.**



**DIP SWITCH GRUBU AYARLAMASI**

Bus Plus daire içi diafonlarının bulunduğu blok ve daireye göre kodlanması gerekmektedir. Kodlama işlemi diafonun arkasındaki 8'li ve 2'li switchten oluşan 10'lu switch grubundan yapılmaktadır. İlk 7 switch ile Daire kodlaması yapılır. Son 3 switch ile Blok kodlaması yapılır.

DAİRE NO KAPICI	SWITCH NO 1 2 3 4 5 6 7	DAİRE NO	SWITCH NO 1 2 3 4 5 6 7
D-1		D-26	
D-2		D-27	
D-3		D-28	
D-4		D-29	
D-5		D-30	
D-6		D-31	
D-7		D-32	
D-8		D-33	
D-9		D-34	
D-10		D-35	
D-11		D-36	
D-12		D-37	
D-13		D-38	
D-14		D-39	
D-15		D-40	
D-16		D-41	
D-17		D-42	
D-18		D-43	
D-19		D-44	
D-20		D-45	
D-21		D-46	
D-22		D-47	
D-23		D-48	
D-24		D-49	

DAİRE NO	SWITCH NO 1 2 3 4 5 6 7	DAİRE NO	SWITCH NO 1 2 3 4 5 6 7
D-50		D-75	
D-51		D-76	
D-52		D-77	
D-53		D-78	
D-54		D-79	
D-55		D-80	
D-56		D-81	
D-57		D-82	
D-58		D-83	
D-59		D-84	
D-60		D-85	
D-61		D-86	
D-62		D-87	
D-63		D-88	
D-64		D-89	
D-65		D-90	
D-66		D-91	
D-67		D-92	
D-68		D-93	
D-69		D-94	
D-70		D-95	
D-71		D-96	
D-72		D-97	
D-73		D-98	
D-74		D-99	

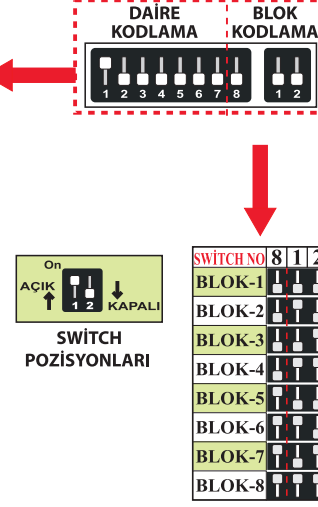

**NOT:** Kodlama tablosu tüm daire içi diafonlar, güvenlik telefonu ve arayanı gösteme cihazlarında Daire ve Blok kodlaması için kullanılır.

**Eski GDM Diafon**

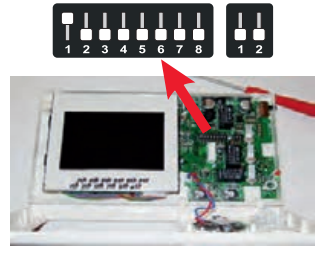

**Slim Diafon**

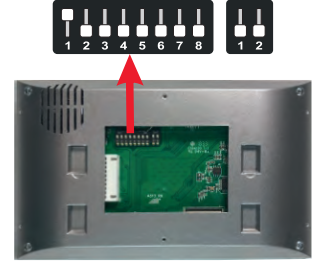

**Bölge Müşteri Temsilcileri Telefon Bilgileri**

BÖLGE	TELEFON
İstanbul Rumeli Bölge	0530 285 05 97
İstanbul Anadolu Bölge	0530 834 64 84
	0533 559 34 48
Ankara Bölge	0530 263 28 85
	0530 322 28 85
Kayseri ve Konya Bölge	0530 322 73 01

BÖLGE	TELEFON
İzmir Bölge	0533 733 91 54
	0530 263 28 65
Antalya Bölge	0530 263 28 68
Bursa ve Eskişehir Bölge	0530 171 47 68
	0534 517 41 57

BÖLGE	TELEFON
Doğu ve G.Doğu Bölge	0534 014 78 95
Adana Bölge	0530 548 51 80
Diyarbakır Bölge	0544 223 13 98
Gaziantep Bölge	0530 548 51 80
Samsun ve Trabzon Bölge	0530 441 86 49

Müşteri Hizmetleri: **444 11 58**

**Türkiye Geneli Teknik Servis Telefon ve Adres Bilgileri**

İL	SERVİS ADI	SERVİS ADRESİ	TELEFON
ADANA	AUDIO Adana	Esenkent Mah. Barajolu Cad. No:26 Ümraniye	444 11 58
ADYAMAN	Sero Tekno	Yunus Emre Mah. 229142 Sk. No: 60 Merkez/ADYAMAN (İl Merkezi)	0541 565 21 02
AFYONKARAHİSAR	Aydoğan Elektrik	İstiklal Mah. Zübeyde Hanım Cad. Hükukcular Sitesi No:16/1B Afyonkarahisar	0544 427 51 27
AMASYA	AUDIO Samsun	Hançerli Mah. Necati Efendi Sok. No:62/1 Bina Kodu: 19434363 İlkadım	444 11 58
ANKARA	AUDIO Ankara (Cem G.)	Melih Gökçek Bulvarı Elektrokent 2 İş Merkezi No:83/26 Cem Güvenlik Ostim	444 11 58
ANTALYA	AUDIO Antalya	Çamlıbel Mah. 4972. Sok. Özdal Apt. No: 12/8 Kepez	444 11 58
ANTALYA	Öz-Bu Elektrik	Üçgen Mah. Sarampol Cd. No: 16/7-1 Teziş Apt. Muratpaşa/Antalya	0242 248 51 66
ANTALYA	Show Digital	Hacet Mah Adıyev Cad.No:4/B Alanya / Antalya (Alanya, Manavgat)	0542 207 0704
KASTAMONU	Hilal Elektrik-Elekt.	İnönü Mah. Ecem Sok. No:4/D	0542 209 92 30
ARTVİN	Şen Elektrik	İskenderpaşa Mah. Güzelhisar Cd. No: 9/C Ortahisar/Trabzon	0533 212 59 10
AYDIN	Fatih Bilgi İşlem	Ramazan Paşa Mah. Barbaros Cad. Bedesten İş Merkezi No: 260 Efeler	0532 317 22 67
AYDIN	AS Elektrik	Kemalpaşa Mah. Atalay Sk. No:3D İç Kapı No:E Söke (Didim)	0546 811 13 13
BALIKESİR	YHS Teknoloji	Bahçelievler Mah. Beyoğlu Cad. A. İşler Apt. No:5B Altıyütlü	0531 791 80 49
BİLECİK	AUDIO Eskişehir	Esenkent Mah. Barajolu Cad. No:26 Ümraniye	444 11 58
BOLU	Teltech Haberleşme	Akpınar Mah. İzzet Baysal Cad. Kızılay İş Merkezi No:216 Merkez	0546 535 14 81
BURDUR	Dizayn Elektrik	Piri Mehmet Mah. 1730 Sok. No:1 Merkez/İsparta	0544 637 39 88
BURSA	AUDIO Bursa	Kiremitçi Mah. Celal Bayar Cad. No:107A Osmangazi	444 11 58
ÇANAKKALE	Diyafon-Center	Bahriye Üçok Cad. No:61/C	0546 212 79 52
ÇANKIRI	AUDIO Ankara (Cem G.)	Melih Gökçek Bulvarı Elektrokent 2 İş Merkezi No:83/26 Cem Güvenlik Ostim	444 11 58
ÇORUM	Aktif A-Enerji	Uluçavak Mah. Varinli Cad. No: 73 Merkez	0533 413 02 77
DENİZLİ	Furkan Elektrik	Değirmenönü Mah. Çaybaşı Cad. 46/A	0533 257 83 72
EDİRNE	GD Elektronik	Yenice Mah. İstiklal Cd. No: 3/1B Çorlu	0535 792 09 55
ELAZIG	Düzyey Elektrik	Zaviye Mah. Tevfik Temelli Cd. No:77/B Yedigöller/Malatya	0535 599 93 85
ERZURUM	Uçan Elektrik	Gez Mah. Çaykara Cad. Çoşkun Sok. No:4 Yakutiye	0532 724 12 28
ESKİŞEHİR	AUDIO Eskişehir	Esenkent Mah. Barajolu Cad. No:26 Ümraniye	444 11 58
GAZİANTEP	AUDIO Gaziantep	Esenkent Mah. Barajolu Cad. No:26 Ümraniye	444 11 58
GİRESUN	Gök-Tay Elektrik	Nizamiye Mah. Laçın Sok. No:57/A	0454 212 32 39
GÜMÜŞHANE	Şen Elektrik	İskenderpaşa Mah. Güzelhisar Cd. No: 9/C Ortahisar/Trabzon	0533 212 59 10
HATAY	AUDIO Adana	Esenkent Mah. Barajolu Cad. No:26 Ümraniye	444 11 58
HATAY	Ayğün Elektrik	Şehit Öğüz Yener Cad. No:52 İskenderun (İskenderun)	0532 522 78 39
İSPARTA	Dizayn Elektrik	Piri Mehmet Mah. 1730 Sok. No:1 Merkez	0544 637 39 88
MERSİN	Beta Elektronik	Yeni Mah. Bahar Cad. Eren Apt. No: 7/A Mezitli	0536 672 41 81
İSTANBUL	AUDIO İstanbul FABRİKA	Esenkent Mah. Barajolu Cad. No:26 Ümraniye	444 11 58
İZMİR	AUDIO İzmir	Halkapınar Mahallesi 1203/11 Sokak No:4 Kat:5 Daire: 520 Konak	444 11 58
İZMİR	İstanbul Digital	Fatih Mah. Turgut Özal Bulvarı No:26/B Tire (Bayındır,Beydağ, Kiraz, Ödemiş, Selçuk, Tire, Torbalı)	0543 278 49 48
İZMİR	Türkiyılmaz Elektrik	Gazi Mah. Şehit Mehmet Emin Gürkan Cad. No: 4/1-B Gazimem (İl Merkezi)	0507 377 75 22

İL	SERVİS ADI	SERVİS ADRESİ	TELEFON
KAYSERİ	AUDIO Kayseri	Fevziçakmak Mah. Nil Cad. Gülçevik Apt. No: 110/B Kocasinan	444 11 58
KIRKLARELİ	Deniz Elektrik	Özerler Mah. Turgut Bey Cad. Özer İş Hanı No: 12/4 Lüleburgaz	0532 261 25 31
KIRŞEHİR	AUDIO Ankara (Cem G.)	Melih Gökçek Bulvarı Elektrokent 2 İş Merkezi No:83/26 Cem Güvenlik Ostim	444 11 58
KOCAELİ	Ada Plus Grup	Kurtuluş Mah. Güneşli Sok. Sevinç Apt. 55/B Adapazarı	0535 555 19 02
KONYA	AUDIO Konya	Hacı Sadık Mah. Keçeciler Cad. No:190B Karatay	444 11 58
KÜTAHYA	AUDIO Eskişehir	Esenkent Mah. Barajolu Cad. No:26 Ümraniye	444 11 58
MALATYA	Düzyey Elektrik	Zaviye Mah. Tevfik Temelli Cd. No:77/B Yedigöller	0535 599 93 85
KAHRAMANMARAŞ	AUDIO Gaziantep	Esenkent Mah. Barajolu Cad. No:26 Ümraniye	444 11 58
MUĞLA	Furkan Elektrik	Değirmenönü Mah. Çaybaşı Cad. 46/A	0533 257 83 72
NEVŞEHİR	AUDIO Kayseri	Fevziçakmak Mah. Nil Cad. Gülçevik Apt. No: 110/B Kocasinan	444 11 58
NİĞDE	Nokta Teknoloji	Sıralı Mah. Paşakapı Cad. No:38/G	0388 233 41 71
ORDU	AUDIO Samsun	Hançerli Mah. Necati Efendi Sok. No:62/1 B. Kodu: 19434363 İlkadım/Samsun	444 11 58
RİZE	Şen Elektrik	İskenderpaşa Mah. Güzelhisar Cd. No: 9/C Ortahisar/Trabzon	0533 212 59 10
SAKARYA	Ada Plus Grup	Kurtuluş Mah. Güneşli Sok. Sevinç Apt. 55/B Adapazarı	0535 555 19 02
SAMSUN	AUDIO Samsun	Hançerli Mah. Necati Efendi Sok. No:62/1 B. Kodu: 19434363 İlkadım/Samsun	444 11 58
SİNOP	AUDIO Samsun	Hançerli Mah. Necati Efendi Sok. No:62/1 B. Kodu: 19434363 İlkadım/Samsun	444 11 58
SİVAS	EMS Elektrik	İstiklal Mah. 4 Eylül Cd. No:74-A Merkez	0543 268 84 54
TEKİRDAĞ	GD Elektronik	Yenice Mah. İstiklal Cd. No: 3/1B Çorlu	0535 792 09 55
TOKAT	AUDIO Samsun	Hançerli Mah. Necati Efendi Sok. No:62/1 B. Kodu: 19434363 İlkadım/Samsun	444 11 58
TRABZON	Şen Elektrik	İskenderpaşa Mah. Güzelhisar Cd. No: 9/C Ortahisar	0533 212 59 10
ŞANLIURFA	AUDIO Gaziantep	Esenkent Mah. Barajolu Cad. No:26 Ümraniye	444 11 58
UŞAK	Emek Elektrik	Özdemir Mah. Hisar Kapı Ulu yolu No:9/B	0535 684 62 93
VAN	Star Elektrik	Başkale Garajı Kenan Apt. Altı No:2	0543 630 47 53
YOZGAT	AUDIO Kayseri	Fevziçakmak Mah. Nil Cad. Gülçevik Apt. No: 110/B Kocasinan	444 11 58
ZONGULDAK	Kaymak Elektronik	Merkez Mah. Yılmaz Birinci Sok. No:73 Kozlu	0536 817 57 03
ZONGULDAK	Yılmaz Elektronik	Miüftü Mah. Uğur Mumcu Cad. Demirelik İşhanı No:17/H Kdz. Ereğli (Ereğli)	0533 631 19 98
AKSARAY	Altaş Diafon	Büyük Böcek Mah. 2405. Şehit Memiş Arbaş Sk. No: 4/A Merkez/ AKSARAY	0532 523 22 32
BAYBURT	Şen Elektrik	İskenderpaşa Mah. Güzelhisar Cd. No: 9/C Ortahisar/Trabzon	0533 212 59 10
KARAMAN	Acar Elektrik	İmaret Mah. İmaret Cad. No:14/D	0542 403 68 90
KIRIKKALE	AUDIO Ankara (Cem G.)	Melih Gökçek Bulvarı Elektrokent 2 İş Merkezi No:83/26 Cem Güvenlik Ostim	444 11 58
BATMAN	Erhan Elektrik	Hilal Mah. 3776 Sok. No:5/A Merkez	0530 637 55 38
ŞIRNAK	Msm Elektrik	Aydınlıkevler Mah. Şehit Üsteğmen Mehmet Esin Cad. No: 1 D: 2 Merkez	0542 279 57 68
YALOVA	AUDIO Bursa	Kiremitçi Mah. Celal Bayar Cad. No:107A Osmangazi	444 11 58
KİLİS	AUDIO Gaziantep	Esenkent Mah. Barajolu Cad. No:26 Ümraniye	444 11 58
OSMANIYE	AUDIO Adana	Esenkent Mah. Barajolu Cad. No:26 Ümraniye	444 11 58
DÜZCE	Teltech Haberleşme	Akpınar Mah. İzzet Baysal Cad. Kızılay İş Merkezi No:216 Merkez/Bolu	0546 535 14 81