

İSILDAR

LIGHTING SYSTEM

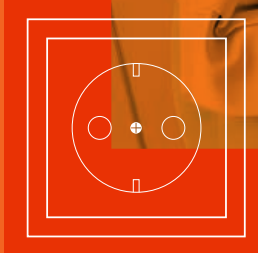
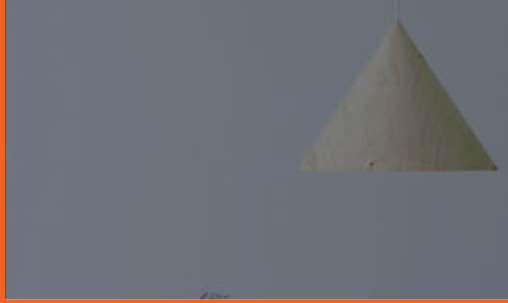
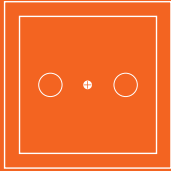
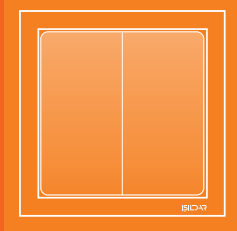

Her Mekana Uyumlu
İşlevsel Tasarımlar...

Compatible with Every Place
Functional Designs...

2026
FİYAT LİSTESİ
PRICE LIST

www.isildar.eu

İŞILDAR

LIGHTING SYSTEM

İşıldar Aydınlatma Metin BODUR tarafından 1972 yılında İstanbul'da kurulmuştur.

250m2 kapalı alanda kalıp atölyesini kurarak plastik elektrik malzemeleri imalatına başlamıştır. 2004 yılında değişen görüşleri doğrultusunda; hayat verdiği tasarımları ile aydınlık mekanlar yaratmaya İkitelli Organize Sanayide kurulmuş olup, şu anda kendi yerinde 16.000 m² kapalı alanda üretime devam etmektedir. Makine parkurunu ve ürün çeşitlerini yenileyerek markalaşmayı da hedef alarak profesyonel Satış ve Pazarlama ekibini kurmuştur. Üretimini yüzde 50'sini iç pazar, yüzde 50'sini dış pazar oluşturmaktadır.

47 ülkeye ihracatıyla dış pazarda da adını duyuran firmamız, geleceğin global ölçekli firmalarından biri olmayı hedefleyip müşterilerinin aydınlatma firmasından beklediği profesyonel hizmeti, satış ve satış sonrasında da sağlayabilmek için dinamik yapısını hiç bitmeyen enerjisiyle canlı tutmaktadır.

Sektördeki kalıcılığımızı kalite standartlarımızın yükselen grafiği ile müşterilerimizle kurduğumuz karşılıklı güvene dayalı ilişkinin sarsılmaz temeline borçluyuz.

Neden İŞILDAR?

Müşterilerimizin beklentilerini karşılayan, aydınlatma tekniğinin en güvenilir şekilde hayata geçirildiği, çevre dostu, kaliteli aydınlatma ürünlerini geliştirirken ve üretirken, kalite yönetim sistemimizin sürekli iyileştirilmesini, çalışanların yetkinliklerini arttırıp, katılımcı olmalarını, verimliliği arttırarak rekabetçi kalabilmeyi esas alırız.

Nasıl Çözeriz?

İşıldar Aydınlatma olarak;

Yükselen başarı grafiğimizi devam ettirerek akla gelen ilk aydınlatma markası olmayı hedefleyerek, enerji tasarrufunu ön planda tutan ürünler üreterek ülke ekonomisine katkı sağlamayı amaçlayarak, müşteri ihtiyaçlarına yönelik kaliteli Ürünler üreterek kalitemizi ve güvenilirliğimizi yükselen grafiğimizle birlikte daha da ön plana çıkararak müşterilerimizin ihtiyaçlarına çözüm odaklı yaklaşım politikamızla yürümeye devam edeceğiz.

www.isildar.eu

İÇİNDEKİLER

- 02 ANAHTAR PRİZ GRUBU
- 34 ASPIRATÖRLER
- 35 SİGORTA KUTULARI VE KLEMENSLERİ
- 36 POLİKARBON PANO VE TERMOPLASTİK BUATLAR
- 37 KOMBİNASYON KUTULARI VE MAKİNE PRİZLERİ
- 38 TERMOPLASTİK, SIVA ÜSTÜ ANTİGRON VE KARA BUATLAR
- 39 KASA, BUATLAR VE BUAT KAPAKLARI
- 40 KABLO BAĞLARI
- 42 GEÇMELİ, MANDALLI, PLASTİK KLEMENSLER
- 43 ÇİVİLİ, PLASTİK ANTİGRON KROŞELER VE DUYLAR
- 44 PLASTİK DÜBELLER
- 45 YENİ NESİL LED'Lİ ÜRÜNLER
- 46 KAPALI DUVAR APLİKLER
- 48 AÇIK DUVAR APLİKLER
- 49 GLOP ARMATÜRLER
- 54 NEMLİ YER ARMATÜRLERİ (POLİKARBON)
- 58 SAÇ TABANLI VE CAM ARMATÜRLER
- 59 SARKIT ARMATÜRLER
- 60 BAHÇE ARMATÜRLER
- 62 SENSÖRLÜ TAVAN VE DUVAR ARMATÜRLERİ
- 66 ACİL AYDINLATMA VE YÖNLENDİRME LEVHALARI
- 67 ETANJ BANT ARMATÜRLER
- 68 YÜKSEK TAVAN ARMATÜRLER
- 69 TMS ARMATÜRLER
- 70 BANT ARMATÜRLER
- 71 BACKLIGHT ARMATÜRLER
- 75 ÇERÇEVELER
- 76 DOĞALGAZ GRUBU

Neden İşıldar ?

Why İşıldar ?

İşıldar Plastik; aydınlatma, elektrik prizleri ve anahtar üretiminde öncü bir firmadır. Uzun yıllardır sektörde edindiğimiz tecrübe ve bilgi birikimi ile müşterilerimize en kaliteli ve güvenilir ürünleri sunmayı hedefliyoruz.

Geniş ürün yelpazemizle her türlü ihtiyaca uygun çözümler sunuyoruz. Modern tasarımlarımız, yüksek kalite standartları ve dayanıklılık özellikleri ile dikkat çekiyor. Bu bağlamda elektrik prizleri ve anahtarlarımız, hem estetik hem de fonksiyonel gereksinimleri karşılamak üzere tasarlanmıştır.

İşıldar Plastik is a leading company in the production of lighting, electrical sockets and switches. We aim to offer the highest quality and reliable products to our customers with the experience and knowledge we have gained in the sector for many years.

We offer solutions for all kinds of needs with our wide product range. Our modern designs attract attention with their high quality standards and durability features. In this context, our electrical sockets and switches are designed to meet both aesthetic and functional requirements.

Nasıl Çözeriz ?

How Do We Solve?

Üretim sürecimizin her aşamasında kalite kontrolünü ön planda tutarak uluslararası güvenlik ve kalite standartlarına uygun ürünler üretmekteyiz. Bu sayede müşterilerimizin güvenle kullanabileceği ürünler sunmaktayız.

Sürekli yenilikçi teknolojilerle ürünlerimizi geliştiriyoruz. Ar-Ge ekibimiz, elektrik prizleri ve anahtarları konusunda en son yenilikleri takip ederek, kullanıcı dostu ve enerji verimliliği sağlayan çözümler üretiyor.

Satış öncesi ve sonrası hizmetlerimizle her zaman müşterilerimizin yanındayız. İhtiyaçlarınıza en uygun ürünleri sunmak ve her türlü sorunuzda yanınızda olmak için çalışıyoruz.

We produce products that comply with international safety and quality standards by prioritizing quality control at every stage of our production process. In this way, we offer products that our customers can use safely.

We constantly improve our products with innovative technologies. Our R&D team follows the latest innovations in electrical sockets and switches and produces user-friendly and energy-efficient solutions.

We are always there for our customers with our pre-sales and after-sales services. We work to offer the products that best suit your needs and to be with you in all your problems.

ÇERÇEVELER / FRAMES



ANAHTAR GRUBU / SWITCHES



TOPRAKLI PRİZ GRUBU / EARTHED SOCKET OUTLETS



İLETİŞİM GRUBU / DATA GROUP





A SERİSİ

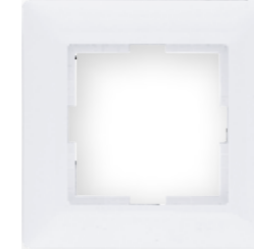

FUJİ BEYAZI

FUJI WHITE



SUNSET BEJ

SUNSET BEIGE

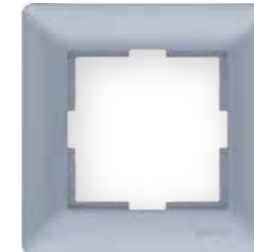

GÜMÜŞ GRİ

SILVER GREY



TERRA KAHVE

TERRA BROWN



PLATİN GRİ

PLATINIUM
GREY



GRAFİT SİYAHİ

GRAPHITE
BLACK

C SERİSİ

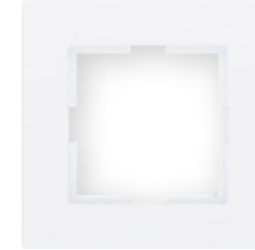

FUJİ BEYAZI

FUJI WHITE



SUNSET BEJ

SUNSET BEIGE

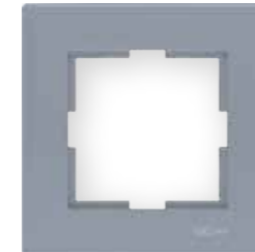

GÜMÜŞ GRİ

SILVER GREY

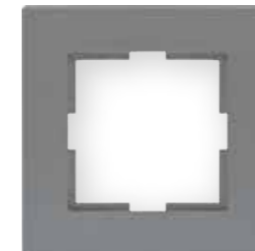

TERRA KAHVE

TERRA BROWN



PLATİN GRİ

PLATINIUM
GREY

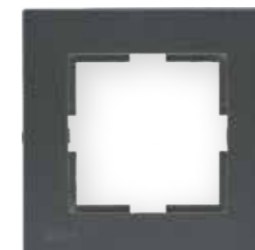

GRAFİT SİYAHİ

GRAPHITE
BLACK

E SERİSİ

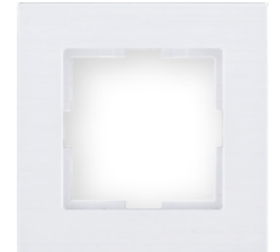

MERCAN BEYAZI

CORAL WHITE

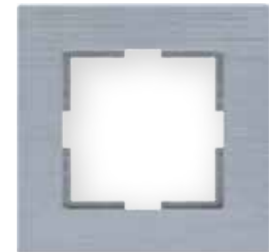

METALİK GRİ

METALLIC GREY



METALİK TERRA
KAHVE

METALLIC TERRA
BROWN



METALİK
ANTRASİT

METALLIC
PLATINIUM GREY



QUARTZ SİYAHİ

QUARTZ BLACK

ISILDAR
LIGHTING SYSTEM



E SERİSİ



MERCAN BEYAZI
CORAL WHITE



METALİK GRİ
METALLIC GREY



METALİK TERRA KAHVE
METALLIC TERRA BROWN



METALİK ANTRASİT
METALLIC PLATINIUM GREY

E SERİSİ

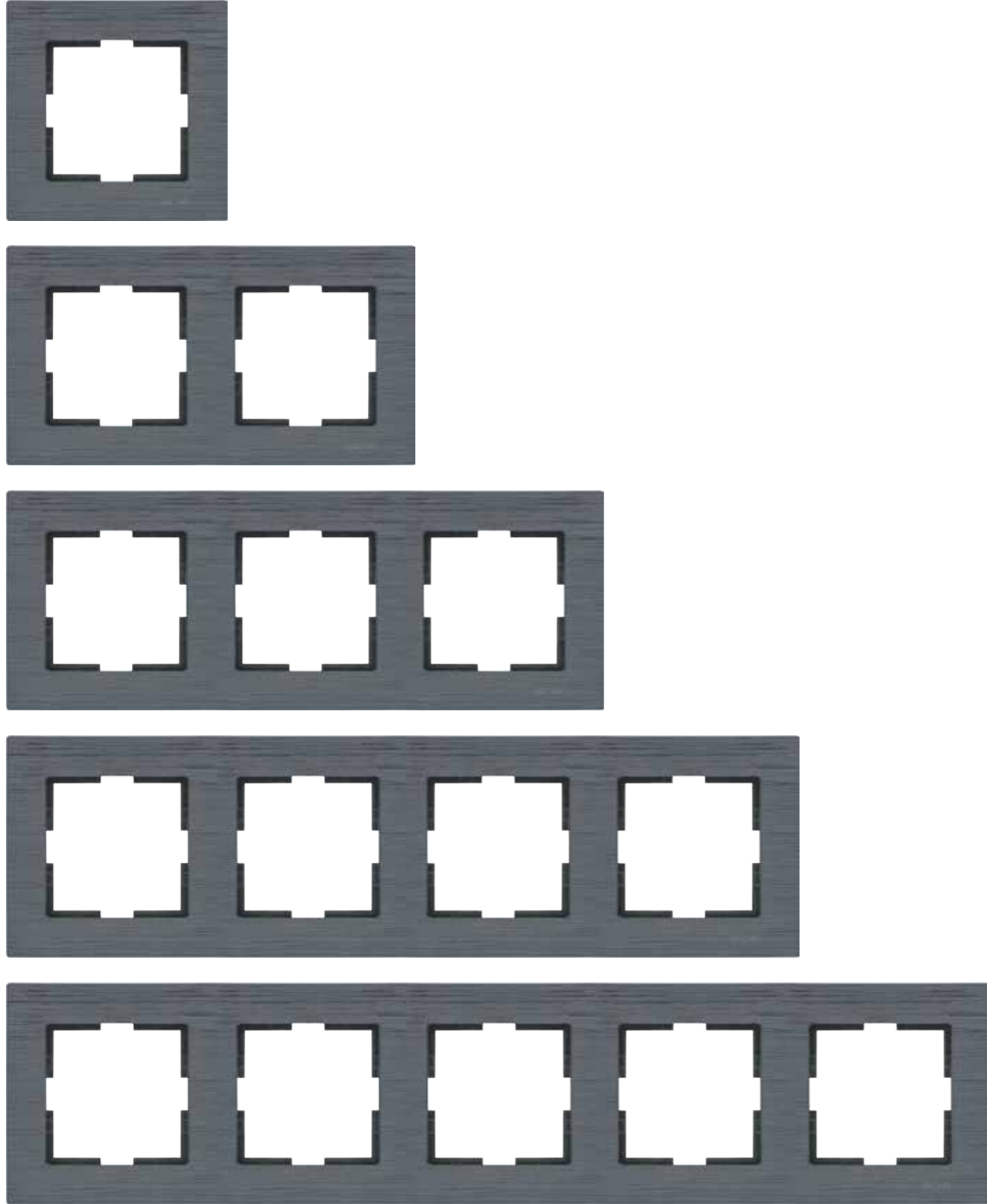

ÜRÜN ADI PRODUCT DESCRIPTION	ÜRÜN KODU /CODE						FİYAT PRICE (₺)	
	MERCAN BEYAZI CORAL WHITE	METALİK GRİ METALLIC GREY	METALİK TERRA KAHVE METALLIC TERRA BROWN	METALİK ANTRASİT METALLIC PLATINIUM GREY	QUARTZ SİYAHİ QUARTZ BLACK	KUTU BOX		KOLİ PARCEL
TEKLİ ÇERÇEVE (Single Frame)	01E100-0700-000-141	01E100-0800-000-141	01E100-0900-000-141	01E100-1000-000-141	01E100-1100-000-141	40	480	45,00
İKİLİ ÇERÇEVE (Double Frame)	01E100-0700-000-142	01E100-0800-000-142	01E100-0900-000-142	01E100-1000-000-142	01E100-1100-000-142	28	336	99,00
ÜÇLÜ ÇERÇEVE (Triple Frame)	01E100-0700-000-143	01E100-0800-000-143	01E100-0900-000-143	01E100-1000-000-143	01E100-1100-000-143	16	192	135,00
DÖRTLÜ ÇERÇEVE (Quad Frame)	01E100-0700-000-144	01E100-0800-000-144	01E100-0900-000-144	01E100-1000-000-144	01E100-1100-000-144	16	192	195,00
BEŞLİ ÇERÇEVE (Penta Frame)	01E100-0700-000-148	01E100-0800-000-148	01E100-0900-000-148	01E100-1000-000-148	01E100-1100-000-148	16	192	235,00
İKİLİ PRİZ ÇERÇEVESİ (Double Socket Frame)	01E100-0700-000-157	01E100-0800-000-157	01E100-0900-000-157	01E100-1000-000-157	01E100-1100-000-157	28	336	95,00

C SERİSİ

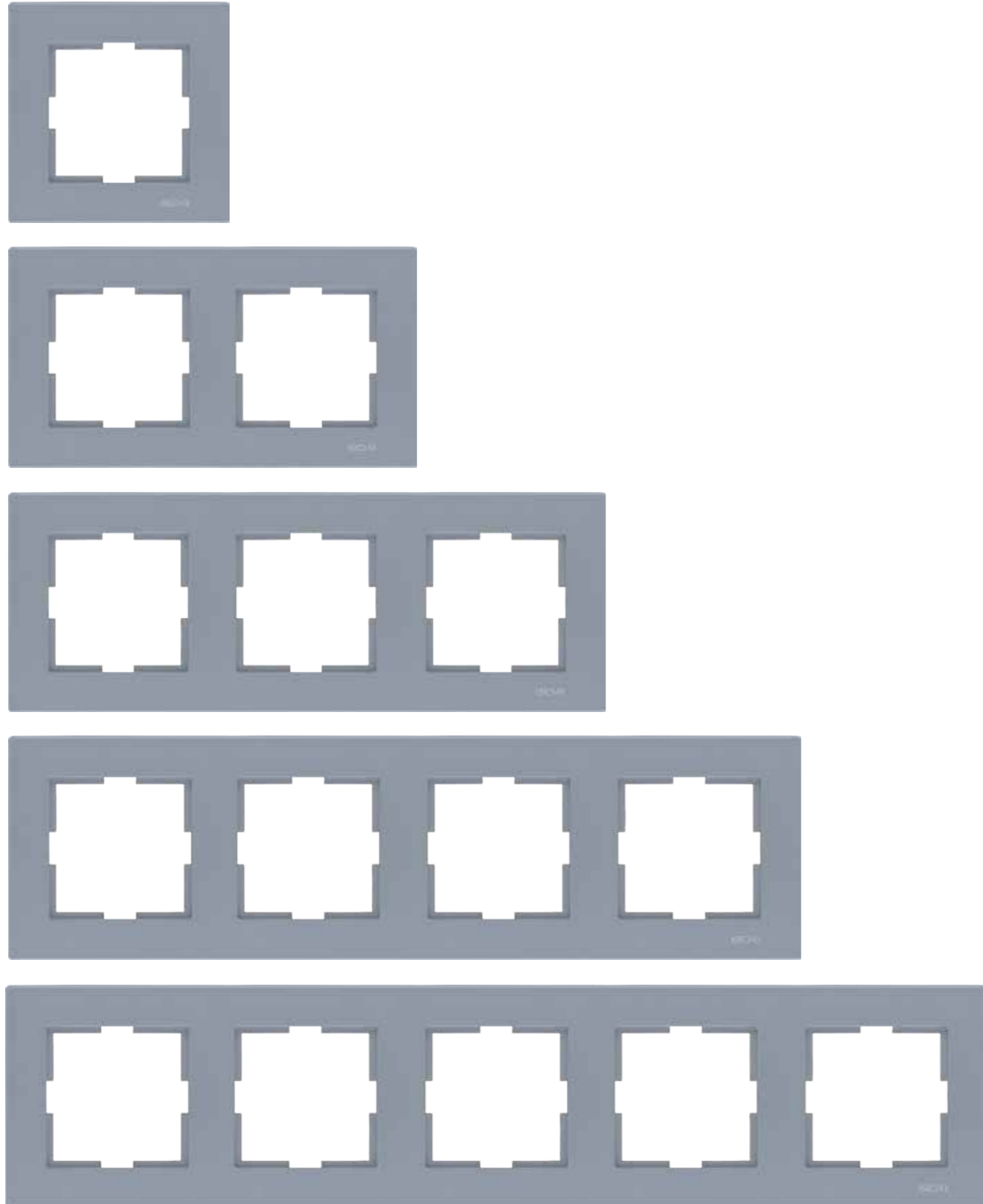

ÜRÜN ADI PRODUCT DESCRIPTION	ÜRÜN KODU / CODE						FİYAT PRICE (₺)
	GÜMÜŞ GRİ SILVER GREY	TERRA KAHVE TERRA BROWN	PLATİN GRİ SILVER GREY	GRAFİT SİYAHİ GRAPHITE BLACK	KUTU BOX	KOLİ PARCEL	
TEKLİ ÇERÇEVE (Single Frame)	01C100-0300-000-141	01C100-0400-000-141	01C100-0500-000-141	01C100-0600-000-141	40	480	69,00
İKİLİ ÇERÇEVE (Double Frame)	01C100-0300-000-142	01C100-0400-000-142	01C100-0500-000-142	01C100-0600-000-142	28	336	145,00
ÜÇLÜ ÇERÇEVE (Triple Frame)	01C100-0300-000-143	01C100-0400-000-143	01C100-0500-000-143	01C100-0600-000-143	16	192	179,00
DÖRTLÜ ÇERÇEVE (Quad Frame)	01C100-0300-000-144	01C100-0400-000-144	01C100-0500-000-144	01C100-0600-000-144	16	192	289,00
BEŞLİ ÇERÇEVE (Penta Frame)	01C100-0300-000-148	01C100-0400-000-148	01C100-0500-000-148	01C100-0600-000-148	16	192	359,00
İKİLİ PRİZ ÇERÇEVESİ (Double Socket Frame)	01C100-0300-000-157	01C100-0400-000-157	01C100-0500-000-157	01C100-0600-000-157	28	336	139,00

A SERİSİ

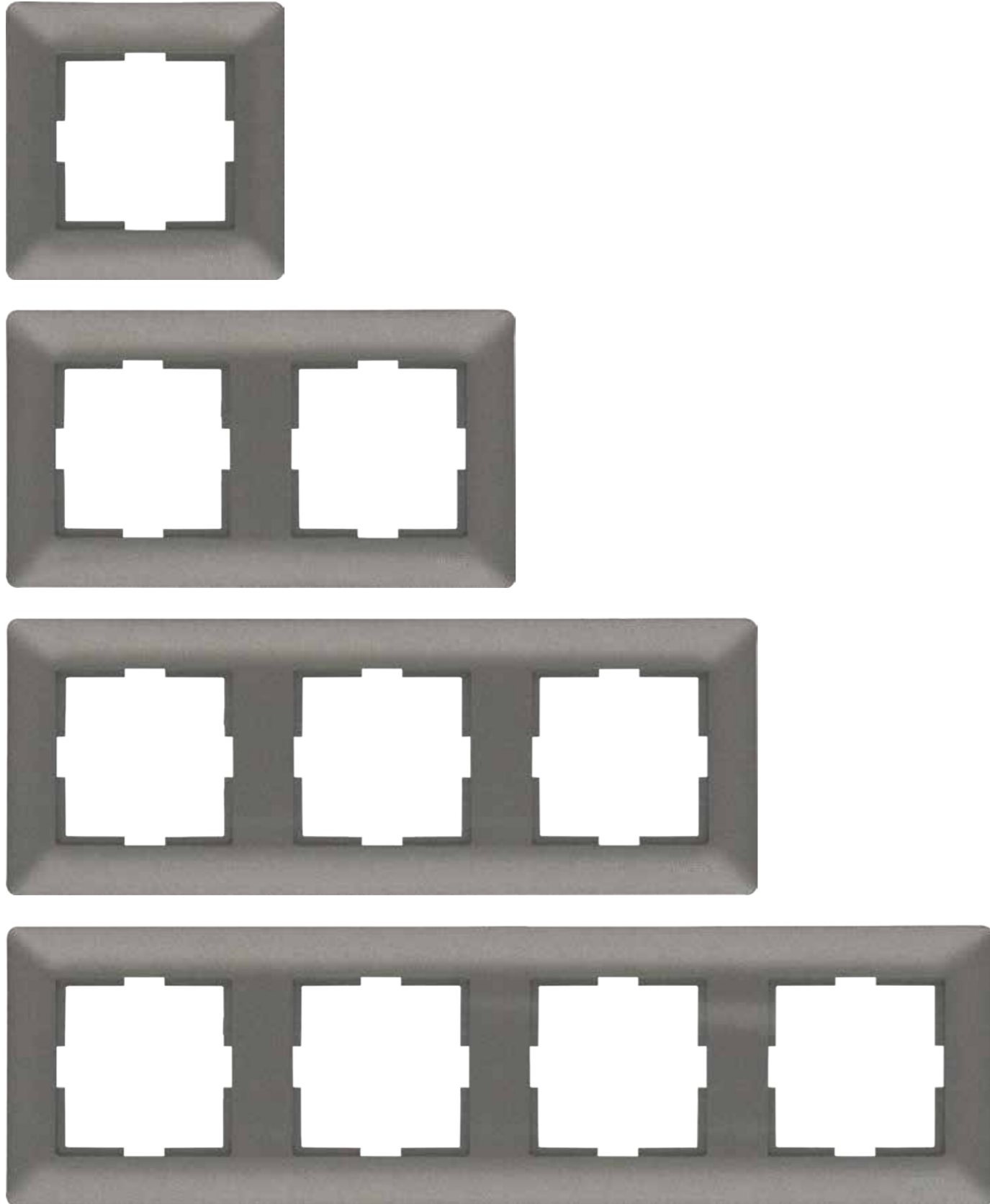

ÜRÜN ADI PRODUCT DESCRIPTION	ÜRÜN KODU / CODE						FİYAT PRICE (₺)
	GÜMÜŞ GRİ SILVER GREY	TERRA KAHVE TERRA BROWN	PLATİN GRİ SILVER GREY	GRAFİT SİYAHİ GRAPHITE BLACK	KUTU	KOLİ	
TEKLİ ÇERÇEVE (Single Frame)	01A100-0300-000-141	01A100-0400-000-141	01A100-0500-000-141	01A100-0600-000-141	40	480	69,00
İKİLİ ÇERÇEVE (Double Frame)	01A100-0300-000-142	01A100-0400-000-142	01A100-0500-000-142	01A100-0600-000-142	28	336	145,00
ÜÇLÜ ÇERÇEVE (Triple Frame)	01A100-0300-000-143	01A100-0400-000-143	01A100-0500-000-143	01A100-0600-000-143	16	192	179,00
DÖRTLÜ ÇERÇEVE (Quad Frame)	01A100-0300-000-144	01A100-0400-000-144	01A100-0500-000-144	01A100-0600-000-144	16	192	289,00

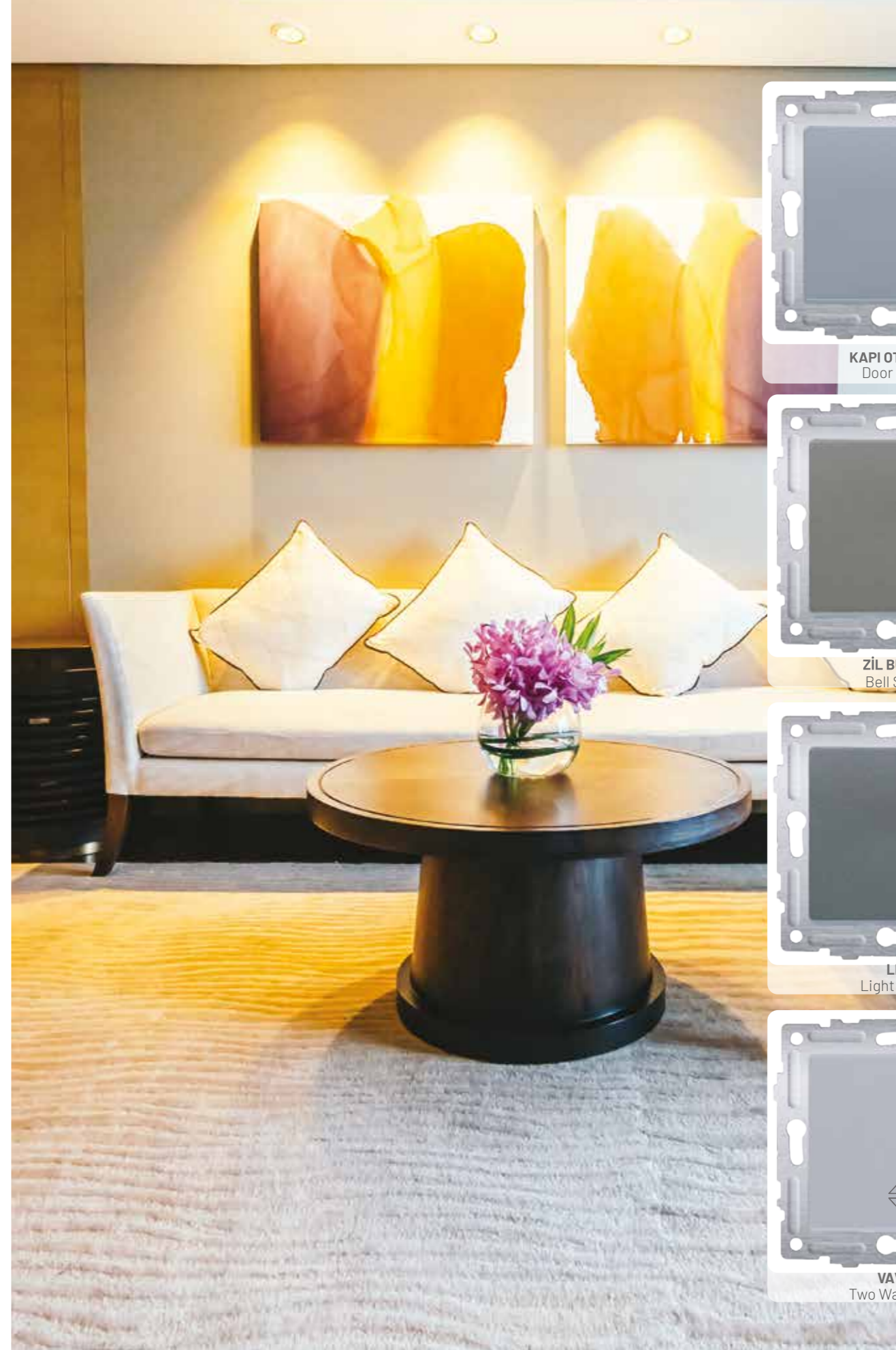

KAPI OTOMATIĞI
Door Switch



ZİL BUTONU
Bell Switch



LIHT
Light Switch



VAVIEN
Two Way Switch

ÜRÜN ADI PRODUCT DESCRIPTION	ÜRÜN KODU / CODE						KUTU BOX	KOLİ PARCEL	FİYAT PRICE (₺)
	GÜMÜŞ SILVER	KAHVE BROWN	ANTRASİT DARK GREY	SİYAH BLACK	METALİK GRİ METALLIC GREY				
TUŞ + MEKANİZMA +MODULE									
ANAHTAR (Switch)	010000-0003-000-101	010000-0004-000-101	010000-0005-000-101	010000-0006-000-101	010000-0007-000-101	12	144	99,00	
KOMÜTATÖR (Double One Way Switch)	010000-0003-000-103	010000-0004-000-103	010000-0005-000-103	010000-0006-000-103	010000-0007-000-103	12	144	139,00	
LIHT (Light Switch)	010000-0003-000-105	010000-0004-000-105	010000-0005-000-105	010000-0006-000-105	010000-0007-000-105	12	144	109,00	
VAVIEN (Two Way Switch)	010000-0003-000-107	010000-0004-000-107	010000-0005-000-107	010000-0006-000-107	010000-0007-000-107	12	144	129,00	
KOMÜTATÖR VAVIEN Double Two Way Switch	010000-0003-000-109	010000-0004-000-109	010000-0005-000-109	010000-0006-000-109	010000-0007-000-109	12	144	199,00	
PERMÜTATÖR (ARA VAVIEN) (Intermediate Switch)	010000-0003-000-110	010000-0004-000-110	010000-0005-000-110	010000-0006-000-110	010000-0007-000-110	12	144	165,00	
KAPI OTOMATIĞI (Door Switch)	010000-0003-000-111	010000-0004-000-111	010000-0005-000-111	010000-0006-000-111	010000-0007-000-111	12	144	109,00	
ZİL BUTONU (Bell Switch)	010000-0003-000-112	010000-0004-000-112	010000-0005-000-112	010000-0006-000-112	010000-0007-000-112	12	144	109,00	
KOMÜTATÖR LIHT (İKİLİ JALUZİ) Double Light (Double Jalousie) Switch	010000-0003-000-113	010000-0004-000-113	010000-0005-000-113	010000-0006-000-113	010000-0007-000-113	12	144	265,00	
ÜÇLÜ ANAHTAR (Triple One Way Switch)	010000-0003-000-147	010000-0004-000-147	010000-0005-000-147	010000-0006-000-147	010000-0007-000-147	12	144	179,00	
JALUZİ KUMANDA ANAHTARI (3 KONUMLU) Jalousie Switch	010000-0003-000-152	010000-0004-000-152	010000-0005-000-152	010000-0006-000-152	010000-0007-000-152	12	144	269,00	



GÜMÜŞ / SILVER



KAHVE / BROWN



ANTRASİT / DARK GREY



SİYAH / BLACK



METALİK GRİ / METALLIC GREY

ÜRÜN ADI PRODUCT DESCRIPTION	ÜRÜN KODU / CODE							FİYAT PRICE (₺)
GÖBEK + MEKANİZMA + MODULE	GÜMÜŞ SILVER	KAHVE BROWN	ANTRASİT DARK GREY	SİYAH BLACK	METALİK GRİ METALLIC GREY	KUTU BOX	KOLİ PARCEL	
TOPRAKLI PRİZ (Earthed Socket)	010000-0003-000-114	010000-0004-000-114	010000-0005-000-114	010000-0006-000-114	010000-0007-000-114	12	144	129,00
ÜRÜN ADI PRODUCT DESCRIPTION	ÜRÜN KODU / CODE							FİYAT PRICE (₺)
GÖBEK + MEKANİZMA + MODULE	GÜMÜŞ SILVER	KAHVE BROWN	ANTRASİT DARK GREY	SİYAH BLACK	METALİK GRİ METALLIC GREY	KUTU BOX	KOLİ PARCEL	
ÇOCUK KORUMALI TOPRAKLI PRİZ (Earthed Socket With Child Protection)	010000-0003-000-115	010000-0004-000-115	010000-0005-000-115	010000-0006-000-115	010000-0007-000-115	12	144	165,00
ÜRÜN ADI PRODUCT DESCRIPTION	ÜRÜN KODU / CODE							FİYAT PRICE (₺)
GÖBEK + MEKANİZMA + MODULE	GÜMÜŞ SILVER	KAHVE BROWN	ANTRASİT DARK GREY	SİYAH BLACK	METALİK GRİ METALLIC GREY	KUTU BOX	KOLİ PARCEL	
KAPAKLI TOPRAKLI PRİZ (Earthed Socket With Cover)	010000-0003-000-116	010000-0004-000-116	010000-0005-000-116	010000-0006-000-116	010000-0007-000-116	12	144	175,00
ÜRÜN ADI PRODUCT DESCRIPTION	ÜRÜN KODU / CODE							FİYAT PRICE (₺)
GÖBEK + MEKANİZMA + MODULE	GÜMÜŞ SILVER	KAHVE BROWN	ANTRASİT DARK GREY	SİYAH BLACK	METALİK GRİ METALLIC GREY	KUTU BOX	KOLİ PARCEL	
KAPAKLI ÇOCUK KORUMALI TOPRAKLI PRİZ (Earthed Socket With Cover & Child Protection)	010000-0003-000-117	010000-0004-000-117	010000-0005-000-117	010000-0006-000-117	010000-0007-000-117	12	144	209,00
ÜRÜN ADI PRODUCT DESCRIPTION	ÜRÜN KODU / CODE							FİYAT PRICE (₺)
GÖBEK + MEKANİZMA + MODULE	GÜMÜŞ SILVER	KAHVE BROWN	ANTRASİT DARK GREY	SİYAH BLACK	METALİK GRİ METALLIC GREY	KUTU BOX	KOLİ PARCEL	
TOPRAKSIZ PRİZ (Socket)	010000-0003-000-136	010000-0004-000-136	010000-0005-000-136	010000-0006-000-136	010000-0007-000-136	12	144	109,00
ÜRÜN ADI PRODUCT DESCRIPTION	ÜRÜN KODU / CODE							FİYAT PRICE (₺)
GÖBEK + MEKANİZMA + MODULE	GÜMÜŞ SILVER	KAHVE BROWN	ANTRASİT DARK GREY	SİYAH BLACK	METALİK GRİ METALLIC GREY	KUTU BOX	KOLİ PARCEL	
ÇOCUK KORUMALI TOPRAKSIZ PRİZ (Socket With Child Protection)	010000-0003-000-137	010000-0004-000-137	010000-0005-000-137	010000-0006-000-137	010000-0007-000-137	12	144	145,00
ÜRÜN ADI PRODUCT DESCRIPTION	ÜRÜN KODU / CODE							FİYAT PRICE (₺)
GÖBEK + MEKANİZMA + MODULE	GÜMÜŞ SILVER	KAHVE BROWN	ANTRASİT DARK GREY	SİYAH BLACK	METALİK GRİ METALLIC GREY	KUTU BOX	KOLİ PARCEL	
KAPAKLI TOPRAKSIZ PRİZ (Socket With Cover)	010000-0003-000-138	010000-0004-000-138	010000-0005-000-138	010000-0006-000-138	010000-0007-000-138	12	144	155,00
ÜRÜN ADI PRODUCT DESCRIPTION	ÜRÜN KODU / CODE							FİYAT PRICE (₺)
GÖBEK + MEKANİZMA + MODULE	GÜMÜŞ SILVER	KAHVE BROWN	ANTRASİT DARK GREY	SİYAH BLACK	METALİK GRİ METALLIC GREY	KUTU BOX	KOLİ PARCEL	
KAPAKLI ÇOCUK KORUMALI TOPRAKSIZ PRİZ (Socket With Cover & Child Protection)	010000-0003-000-139	010000-0004-000-139	010000-0005-000-139	010000-0006-000-139	010000-0007-000-139	12	144	189,00

ÜRÜN ADI PRODUCT DESCRIPTION	ÜRÜN KODU / CODE							FİYAT PRICE (₺)
GÖBEK + MEKANİZMA + MODULE	GÜMÜŞ SILVER	KAHVE BROWN	ANTRASİT DARK GREY	SİYAH BLACK	METALİK GRİ METALLIC GREY	KUTU BOX	KOLİ PARCEL	
UPS PRİZ (UPS Socket)	010000-0003-000-118	010000-0004-000-118	010000-0005-000-118	010000-0006-000-118	010000-0007-000-118	12	144	199,00
ÜRÜN ADI PRODUCT DESCRIPTION	ÜRÜN KODU / CODE							FİYAT PRICE (₺)
GÖBEK + MEKANİZMA + MODULE	GÜMÜŞ SILVER	KAHVE BROWN	ANTRASİT DARK GREY	SİYAH BLACK	METALİK GRİ METALLIC GREY	KUTU BOX	KOLİ PARCEL	
UPS ÇOCUK KORUMALI PRİZ (Ups Socket With Child Protection)	010000-0003-000-119	010000-0004-000-119	010000-0005-000-119	010000-0006-000-119	010000-0007-000-119	12	144	235,00
ÜRÜN ADI PRODUCT DESCRIPTION	ÜRÜN KODU / CODE							FİYAT PRICE (₺)
GÖBEK + MEKANİZMA + MODULE	GÜMÜŞ SILVER	KAHVE BROWN	ANTRASİT DARK GREY	SİYAH BLACK	METALİK GRİ METALLIC GREY	KUTU BOX	KOLİ PARCEL	
UPS KAPAKLI PRİZ (Ups Socket With Cover)	010000-0003-000-120	010000-0004-000-120	010000-0005-000-120	010000-0006-000-120	010000-0007-000-120	12	144	245,00
ÜRÜN ADI PRODUCT DESCRIPTION	ÜRÜN KODU / CODE							FİYAT PRICE (₺)
GÖBEK + MEKANİZMA + MODULE	GÜMÜŞ SILVER	KAHVE BROWN	ANTRASİT DARK GREY	SİYAH BLACK	METALİK GRİ METALLIC GREY	KUTU BOX	KOLİ PARCEL	
UPS ÇOCUK KORUMALI KAPAKLI PRİZ (Ups Socket With Cover & Child Protection)	010000-0003-000-121	010000-0004-000-121	010000-0005-000-121	010000-0006-000-121	010000-0007-000-121	12	144	279,00
ÜRÜN ADI PRODUCT DESCRIPTION	ÜRÜN KODU / CODE							FİYAT PRICE (₺)
GÖBEK + MEKANİZMA + MODULE	GÜMÜŞ SILVER	KAHVE BROWN	ANTRASİT DARK GREY	SİYAH BLACK	METALİK GRİ METALLIC GREY	KUTU BOX	KOLİ PARCEL	
İKİLİ TOPRAKLI PRİZ (Double Earthed Socket)	010000-0003-000-149	010000-0004-000-149	010000-0005-000-149	010000-0006-000-149	010000-0007-000-149	10	120	199,00
ÜRÜN ADI PRODUCT DESCRIPTION	ÜRÜN KODU / CODE							FİYAT PRICE (₺)
GÖBEK + MEKANİZMA + MODULE	GÜMÜŞ SILVER	KAHVE BROWN	ANTRASİT DARK GREY	SİYAH BLACK	METALİK GRİ METALLIC GREY	KUTU BOX	KOLİ PARCEL	
ÇOCUK KORUMALI İKİLİ TOPRAKLI PRİZ (Double Earthed Socket With Child Protection)	010000-0003-000-158	010000-0003-000-158	010000-0003-000-158	010000-0003-000-158	010000-0003-000-158	10	120	249,00
ÜRÜN ADI PRODUCT DESCRIPTION	ÜRÜN KODU / CODE							FİYAT PRICE (₺)
GÖBEK + MEKANİZMA + MODULE	GÜMÜŞ SILVER	KAHVE BROWN	ANTRASİT DARK GREY	SİYAH BLACK	METALİK GRİ METALLIC GREY	KUTU BOX	KOLİ PARCEL	
İKİLİ UPS PRİZ (Double UPS Socket)	010000-0003-000-153	010000-0003-000-153	010000-0003-000-153	010000-0003-000-153	010000-0003-000-153	10	120	259,00
ÜRÜN ADI PRODUCT DESCRIPTION	ÜRÜN KODU / CODE							FİYAT PRICE (₺)
GÖBEK + MEKANİZMA + MODULE	GÜMÜŞ SILVER	KAHVE BROWN	ANTRASİT DARK GREY	SİYAH BLACK	METALİK GRİ METALLIC GREY	KUTU BOX	KOLİ PARCEL	
İKİLİ UPS ÇOCUK KORUMALI PRİZ (Double UPS Socket With Child Protection)	010000-0003-000-160	010000-0003-000-160	010000-0003-000-160	010000-0003-000-160	010000-0003-000-160	10	120	299,00
ÜRÜN ADI PRODUCT DESCRIPTION	ÜRÜN KODU / CODE							FİYAT PRICE (₺)
GÖBEK + MEKANİZMA + MODULE	GÜMÜŞ SILVER	KAHVE BROWN	ANTRASİT DARK GREY	SİYAH BLACK	METALİK GRİ METALLIC GREY	KUTU BOX	KOLİ PARCEL	
İKİLİ TOPRAKSIZ PRİZ (Double Socket)	010000-0003-000-150	010000-0003-000-150	010000-0003-000-150	010000-0003-000-150	010000-0003-000-150	10	120	179,00
ÜRÜN ADI PRODUCT DESCRIPTION	ÜRÜN KODU / CODE							FİYAT PRICE (₺)
GÖBEK + MEKANİZMA + MODULE	GÜMÜŞ SILVER	KAHVE BROWN	ANTRASİT DARK GREY	SİYAH BLACK	METALİK GRİ METALLIC GREY	KUTU BOX	KOLİ PARCEL	
ÇOCUK KORUMALI İKİLİ TOPRAKSIZ PRİZ (Double Socket With Child Protection)	010000-0003-000-159	010000-0003-000-159	010000-0003-000-159	010000-0003-000-159	010000-0003-000-159	10	120	229,00



GÜMÜŞ / SILVER



KAHVE / BROWN



ANTRASİT / DARK GREY



SİYAH / BLACK



METALİK GRİ / METALLIC GREY

ÜRÜN ADI PRODUCT DESCRIPTION	ÜRÜN KODU / CODE							FİYAT PRICE (₺)
KAPAK + MEKANİZMA + MODULE	GÜMÜŞ SILVER	KAHVE BROWN	ANTRASİT DARK GREY	SİYAH BLACK	METALİK GRİ METALLIC GREY	KUTU BOX	KOLİ PARCEL	
TEKLİ UYDU PRİZİ F KONNEKTÖRLÜ (Single Satellite Socket With F Connector)	010000-0003-000-122	010000-0004-000-122	010000-0005-000-122	010000-0006-000-122	010000-0007-000-122	12	144	179,00
ÜRÜN ADI PRODUCT DESCRIPTION	ÜRÜN KODU / CODE							FİYAT PRICE (₺)
KAPAK + MEKANİZMA + MODULE	GÜMÜŞ SILVER	KAHVE BROWN	ANTRASİT DARK GREY	SİYAH BLACK	METALİK GRİ METALLIC GREY	KUTU BOX	KOLİ PARCEL	
İKİLİ UYDU PRİZİ F KONNEKTÖRLÜ (Double Satellite Socket With F Connector)	010000-0003-000-123	010000-0004-000-123	010000-0005-000-123	010000-0006-000-123	010000-0007-000-123	12	144	279,00
ÜRÜN ADI PRODUCT DESCRIPTION	ÜRÜN KODU / CODE							FİYAT PRICE (₺)
KAPAK + MEKANİZMA + MODULE	GÜMÜŞ SILVER	KAHVE BROWN	ANTRASİT DARK GREY	SİYAH BLACK	METALİK GRİ METALLIC GREY	KUTU BOX	KOLİ PARCEL	
TV-SAT-RADYO PRİZİ (Satellite-Tv-Radio Socket)	010000-0003-000-124	010000-0004-000-124	010000-0005-000-124	010000-0006-000-124	010000-0007-000-124	12	144	795,00
ÜRÜN ADI PRODUCT DESCRIPTION	ÜRÜN KODU / CODE							FİYAT PRICE (₺)
KAPAK + MEKANİZMA + MODULE	GÜMÜŞ SILVER	KAHVE BROWN	ANTRASİT DARK GREY	SİYAH BLACK	METALİK GRİ METALLIC GREY	KUTU BOX	KOLİ PARCEL	
TV-SAT PRİZ (Satellite-Tv Socket)	010000-0003-000-125	010000-0004-000-125	010000-0005-000-125	010000-0006-000-125	010000-0007-000-125	12	144	749,00
ÜRÜN ADI PRODUCT DESCRIPTION	ÜRÜN KODU / CODE							FİYAT PRICE (₺)
KAPAK + MEKANİZMA + MODULE	GÜMÜŞ SILVER	KAHVE BROWN	ANTRASİT DARK GREY	SİYAH BLACK	METALİK GRİ METALLIC GREY	KUTU BOX	KOLİ PARCEL	
TEKLİ CAT3 PRİZ (Single Numeric Phone Socket CAT3)	010000-0003-000-126	010000-0004-000-126	010000-0005-000-126	010000-0006-000-126	010000-0007-000-126	12	144	185,00
ÜRÜN ADI PRODUCT DESCRIPTION	ÜRÜN KODU / CODE							FİYAT PRICE (₺)
KAPAK + MEKANİZMA + MODULE	GÜMÜŞ SILVER	KAHVE BROWN	ANTRASİT DARK GREY	SİYAH BLACK	METALİK GRİ METALLIC GREY	KUTU BOX	KOLİ PARCEL	
İKİLİ CAT3 PRİZ (Double Numeric Phone Socket CAT3)	010000-0003-000-127	010000-0004-000-127	010000-0005-000-127	010000-0006-000-127	010000-0007-000-127	12	144	269,00
ÜRÜN ADI PRODUCT DESCRIPTION	ÜRÜN KODU / CODE							FİYAT PRICE (₺)
KAPAK + MEKANİZMA + MODULE	GÜMÜŞ SILVER	KAHVE BROWN	ANTRASİT DARK GREY	SİYAH BLACK	METALİK GRİ METALLIC GREY	KUTU BOX	KOLİ PARCEL	
TEKLİ CAT6 PRİZ (Single Data Socket CAT6)	010000-0003-000-128	010000-0004-000-128	010000-0005-000-128	010000-0006-000-128	010000-0007-000-128	12	144	409,00
ÜRÜN ADI PRODUCT DESCRIPTION	ÜRÜN KODU / CODE							FİYAT PRICE (₺)
KAPAK + MEKANİZMA + MODULE	GÜMÜŞ SILVER	KAHVE BROWN	ANTRASİT DARK GREY	SİYAH BLACK	METALİK GRİ METALLIC GREY	KUTU BOX	KOLİ PARCEL	
İKİLİ CAT6 PRİZ (Double Data Socket CAT6)	010000-0003-000-129	010000-0004-000-129	010000-0005-000-129	010000-0006-000-129	010000-0007-000-129	12	144	665,00

ÜRÜN ADI PRODUCT DESCRIPTION	ÜRÜN KODU / CODE							FİYAT PRICE (₺)
KAPAK + MEKANİZMA + MODULE	GÜMÜŞ SILVER	KAHVE BROWN	ANTRASİT DARK GREY	SİYAH BLACK	METALİK GRİ METALLIC GREY	KUTU BOX	KOLİ PARCEL	
TEKLİ HDMI PRİZ (Single HDMI Socket)	010000-0003-000-130	010000-0004-000-130	010000-0005-000-130	010000-0006-000-130	010000-0007-000-130	12	144	775,00
ÜRÜN ADI PRODUCT DESCRIPTION	ÜRÜN KODU / CODE							FİYAT PRICE (₺)
KAPAK + MEKANİZMA + MODULE	GÜMÜŞ SILVER	KAHVE BROWN	ANTRASİT DARK GREY	SİYAH BLACK	METALİK GRİ METALLIC GREY	KUTU BOX	KOLİ PARCEL	
İKİLİ HDMI PRİZ (Double HDMI Socket)	010000-0003-000-131	010000-0004-000-131	010000-0005-000-131	010000-0006-000-131	010000-0007-000-131	12	144	1159,00
ÜRÜN ADI PRODUCT DESCRIPTION	ÜRÜN KODU / CODE							FİYAT PRICE (₺)
KAPAK + MEKANİZMA + MODULE	GÜMÜŞ SILVER	KAHVE BROWN	ANTRASİT DARK GREY	SİYAH BLACK	METALİK GRİ METALLIC GREY	KUTU BOX	KOLİ PARCEL	
TEKLİ USB DATA PRİZ (Single USB Data Socket)	010000-0003-000-132	010000-0004-000-132	010000-0005-000-132	010000-0006-000-132	010000-0007-000-132	12	144	439,00
ÜRÜN ADI PRODUCT DESCRIPTION	ÜRÜN KODU / CODE							FİYAT PRICE (₺)
KAPAK + MEKANİZMA + MODULE	GÜMÜŞ SILVER	KAHVE BROWN	ANTRASİT DARK GREY	SİYAH BLACK	METALİK GRİ METALLIC GREY	KUTU BOX	KOLİ PARCEL	
İKİLİ USB DATA PRİZ (Double USB Data Socket)	010000-0003-000-133	010000-0004-000-133	010000-0005-000-133	010000-0006-000-133	010000-0007-000-133	12	144	649,00
ÜRÜN ADI PRODUCT DESCRIPTION	ÜRÜN KODU / CODE							FİYAT PRICE (₺)
KAPAK + MEKANİZMA + MODULE	GÜMÜŞ SILVER	KAHVE BROWN	ANTRASİT DARK GREY	SİYAH BLACK	METALİK GRİ METALLIC GREY	KUTU BOX	KOLİ PARCEL	
TEKLİ FİBER OPTİK DATA PRİZİ (Single Fiber Optic Data Socket)	010000-0003-000-134	010000-0004-000-134	010000-0005-000-134	010000-0006-000-134	010000-0007-000-134	12	144	315,00
ÜRÜN ADI PRODUCT DESCRIPTION	ÜRÜN KODU / CODE							FİYAT PRICE (₺)
KAPAK + MEKANİZMA + MODULE	GÜMÜŞ SILVER	KAHVE BROWN	ANTRASİT DARK GREY	SİYAH BLACK	METALİK GRİ METALLIC GREY	KUTU BOX	KOLİ PARCEL	
İKİLİ FİBER OPTİK DATA PRİZİ (Double Fiber Optic Data Socket)	010000-0003-000-135	010000-0004-000-135	010000-0005-000-135	010000-0006-000-135	010000-0007-000-135	12	144	465,00
ÜRÜN ADI PRODUCT DESCRIPTION	ÜRÜN KODU / CODE							FİYAT PRICE (₺)
GÖBEK + MEKANİZMA + MODULE	GÜMÜŞ SILVER	KAHVE BROWN	ANTRASİT DARK GREY	SİYAH BLACK	METALİK GRİ METALLIC GREY	KUTU BOX	KOLİ PARCEL	
SAT MEKANİZMA BOŞ SAT Module (Without Connector)	010000-0003-000-140	010000-0003-000-140	010000-0003-000-140	010000-0003-000-140	010000-0003-000-140	12	144	139,00
ÜRÜN ADI PRODUCT DESCRIPTION	ÜRÜN KODU / CODE							FİYAT PRICE (₺)
GÖBEK + MEKANİZMA + MODULE	GÜMÜŞ SILVER	KAHVE BROWN	ANTRASİT DARK GREY	SİYAH BLACK	METALİK GRİ METALLIC GREY	KUTU BOX	KOLİ PARCEL	
ETHERNET MEKANİZMA BOŞ Ethernet Module (Without Jack)	010000-0003-000-145	010000-0003-000-145	010000-0003-000-145	010000-0003-000-145	010000-0003-000-145	12	144	139,00
ÜRÜN ADI PRODUCT DESCRIPTION	ÜRÜN KODU / CODE							FİYAT PRICE (₺)
GÖBEK + MEKANİZMA + MODULE	GÜMÜŞ SILVER	KAHVE BROWN	ANTRASİT DARK GREY	SİYAH BLACK	METALİK GRİ METALLIC GREY	KUTU BOX	KOLİ PARCEL	
FİBER OPTİK MEKANİZMA BOŞ Fiber Optic Module (Without Jack)	010000-0003-000-146	010000-0003-000-146	010000-0003-000-146	010000-0003-000-146	010000-0003-000-146	12	144	139,00
ÜRÜN ADI PRODUCT DESCRIPTION	ÜRÜN KODU / CODE							FİYAT PRICE (₺)
GÖBEK + MEKANİZMA + MODULE	GÜMÜŞ SILVER	KAHVE BROWN	ANTRASİT DARK GREY	SİYAH BLACK	METALİK GRİ METALLIC GREY	KUTU BOX	KOLİ PARCEL	
SAT-TV KAPAK SAT-TV Top Cover	010000-0003-000-151	010000-0003-000-151	010000-0003-000-151	010000-0003-000-151	010000-0003-000-151	12	144	25,00

ISILDAR
LIGHTING SYSTEM



BEYAZ & KREM SERİ
White & Beige



C SERİSİ

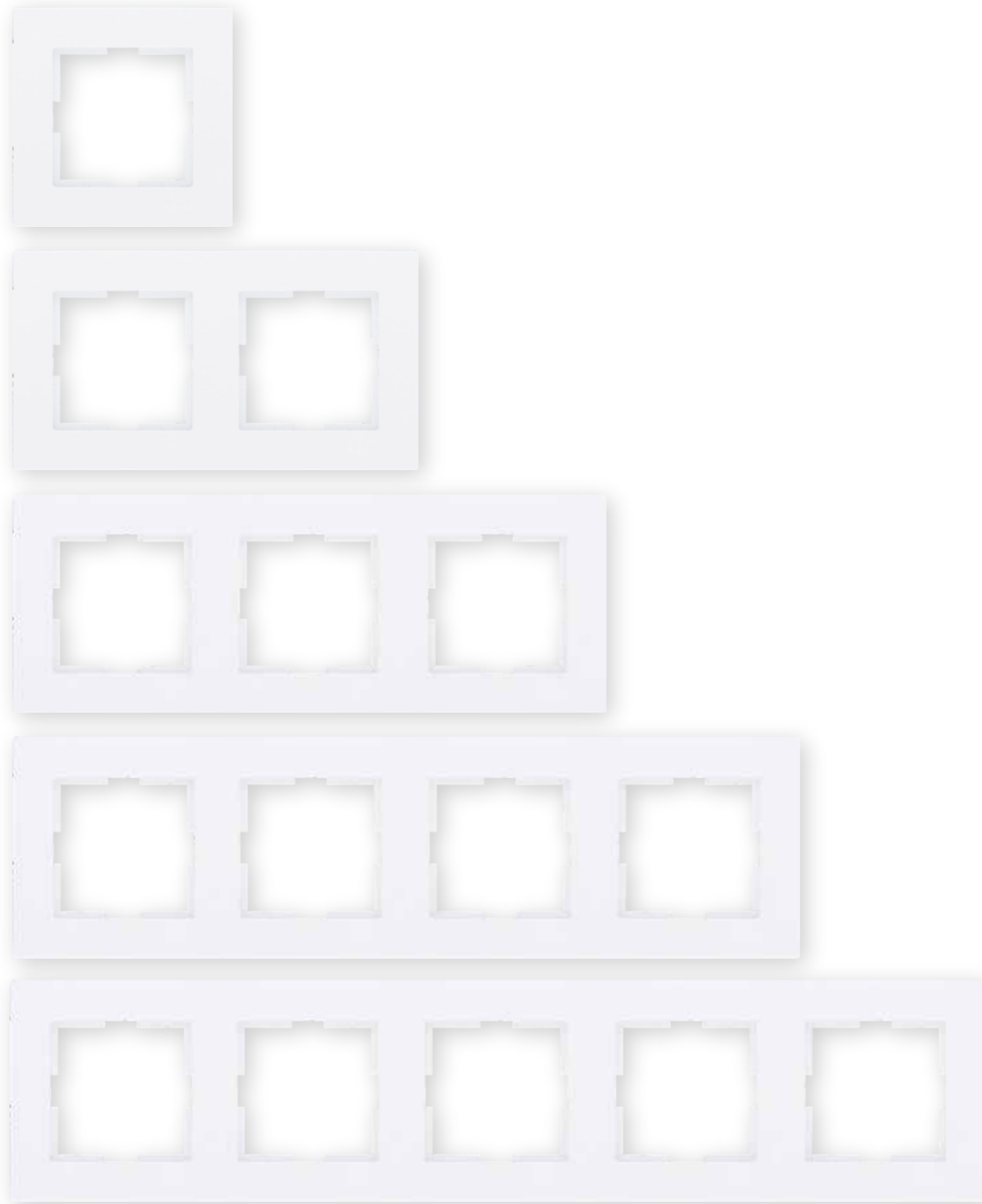

ÜRÜN ADI PRODUCT DESCRIPTION	ÜRÜN KODU / CODE				FİYAT PRICE (₺)
	FUJİ BEYAZI WHITE	SUNSET BEJ BEIGE	KUTU BOX	KOLİ PARCEL	
C SERİSİ / C SERIES					
TEKLİ ÇERÇEVE (Single Frame)	01C100-0100-000-141	01C100-0200-000-141	40	480	9,90
İKİLİ ÇERÇEVE (Double Frame)	01C100-0100-000-142	01C100-0200-000-142	28	336	69,00
ÜÇLÜ ÇERÇEVE (Triple Frame)	01C100-0100-000-143	01C100-0200-000-143	16	192	95,00
DÖRTLÜ ÇERÇEVE (Quad Frame)	01C100-0100-000-144	01C100-0200-000-144	16	192	119,00
BEŞLİ ÇERÇEVE (Penta Frame)	01C100-0100-000-148	01C100-0200-000-148	16	192	149,00
İKİLİ PRİZ ÇERÇEVESİ (Double Socket Frame)	01C100-0100-000-157	01C100-0200-000-157	28	336	64,00

A SERİSİ

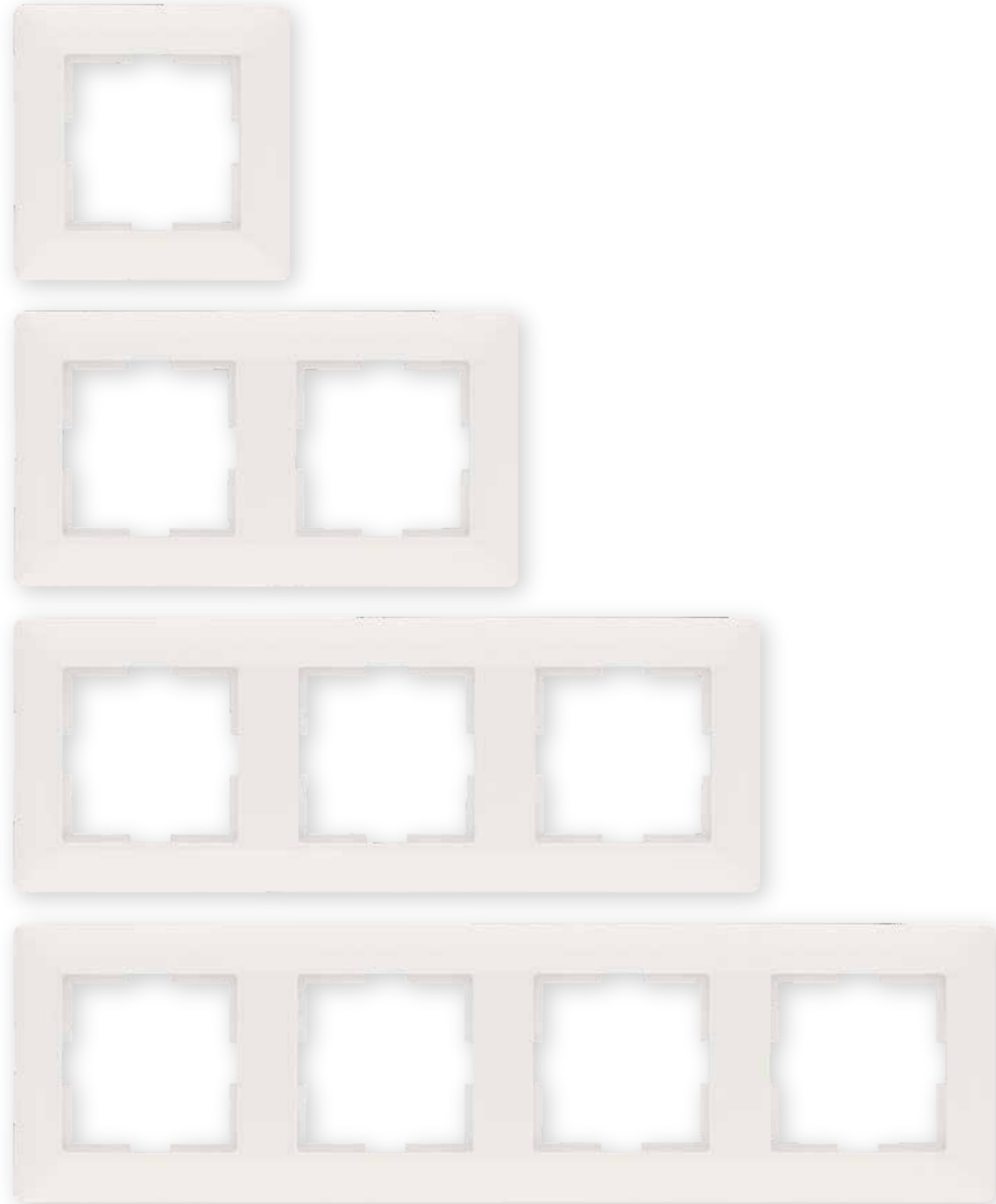

ÜRÜN ADI PRODUCT DESCRIPTION	ÜRÜN KODU / CODE				FİYAT PRICE (₺)
	FUJİ BEYAZI WHITE	SUNSET BEJ BEIGE	KUTU BOX	KOLİ PARCEL	
A SERİSİ / A SERIES					
TEKLİ ÇERÇEVE (Single Frame)	01A100-0100-000-141	01A100-0200-000-141	40	480	9,90
İKİLİ ÇERÇEVE (Double Frame)	01A100-0100-000-142	01A100-0200-000-142	28	336	69,00
ÜÇLÜ ÇERÇEVE (Triple Frame)	01A100-0100-000-143	01A100-0200-000-143	16	192	95,00
DÖRTLÜ ÇERÇEVE (Quad Frame)	01A100-0100-000-144	01A100-0200-000-144	16	192	119,00



BEYAZ
WHITE



KREM
BEIGE



BEYAZ
WHITE



KREM
BEIGE

ÜRÜN ADI PRODUCT DESCRIPTION	ÜRÜN KODU / CODE				FİYAT PRICE (₺)
	BEYAZ WHITE	KREM BEIGE	KUTU BOX	KOLİ PARCEL	
TUŞ + MEKANİZMA + MODULE					
ANAHTAR (Switch)	010000-0001-000-101	010000-0002-000-101	12	144	73,00
KOMÜTATÖR (Double One Way Switch)	010000-0001-000-103	010000-0002-000-103	12	144	99,00
LIHT (Light Switch)	010000-0001-000-105	010000-0002-000-105	12	144	89,00
VAVIEN (Two Way Switch)	010000-0001-000-107	010000-0002-000-107	12	144	99,00
KOMÜTATÖR VAVIEN Double Two Way Switch	010000-0001-000-109	010000-0002-000-109	12	144	145,00
PERMÜTATÖR (ARA VAVIEN) (Intermediate Switch)	010000-0001-000-110	010000-0002-000-110	12	144	135,00
KAPI OTOMATIĞİ (Door Switch)	010000-0001-000-111	010000-0002-000-111	12	144	89,00
ZİL BUTONU (Bell Switch)	010000-0001-000-112	010000-0002-000-112	12	144	89,00
KOMÜTATÖR LIHT (İKİLİ JALUZİ) (Double Light (Double Jalousie) Switch)	010000-0001-000-113	010000-0001-000-113	12	144	145,00
ÜÇLÜ ANAHTAR (Triple One Way Switch)	010000-0001-000-147	010000-0002-000-147	12	144	145,00
JALUZİ KUMANDA ANAHTARI (3 KONUMLU) Jalousie Switch	010000-0001-000-152	010000-0001-000-152	12	144	239,00



KAPI OTOMATIĞI
Door Switch



ZİL BUTONU
Bell Switch



LIHT
Light Switch



VAVIEN
Two Way Switch

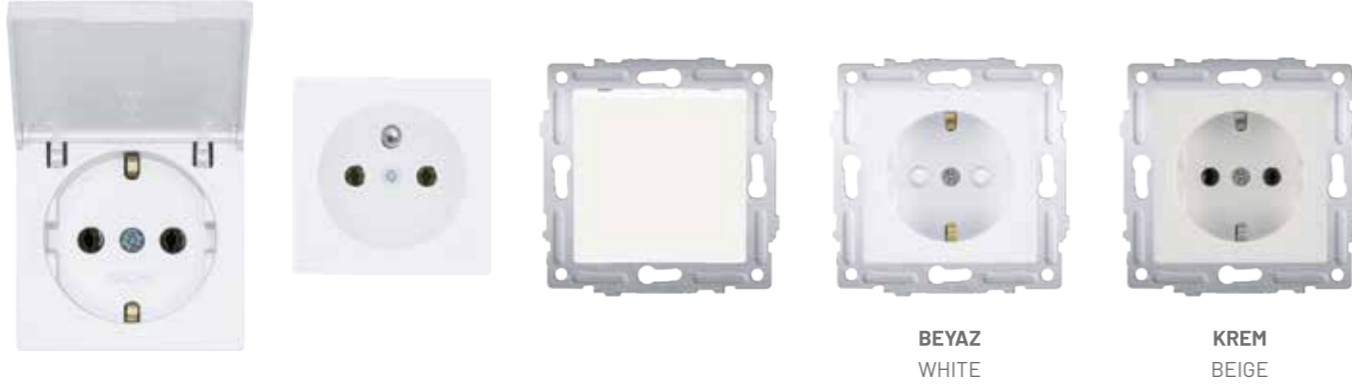

ÜRÜN ADI / PRODUCT DESCRIPTION	ÜRÜN KODU / CODE				FİYAT PRICE (₺)
GÖBEK + MEKANİZMA (+MODULE)	BEYAZ / WHITE	KREM / BEIGE	KUTU / BOX	KOLİ / PARCEL	
TOPRAKLI PRİZ (Earthed Socket)	010000-0001-000-114	010000-0002-000-114	12	144	99,00
ÜRÜN ADI / PRODUCT DESCRIPTION	ÜRÜN KODU / CODE				FİYAT PRICE (₺)
GÖBEK + MEKANİZMA (+MODULE)	BEYAZ / WHITE	KREM / BEIGE	KUTU / BOX	KOLİ / PARCEL	
ÇOCUK KORUMALI TOPRAKLI PRİZ (Earthed Socket With Child Protection)	010000-0001-000-115	010000-0002-000-115	12	144	139,00
ÜRÜN ADI / PRODUCT DESCRIPTION	ÜRÜN KODU / CODE				FİYAT PRICE (₺)
GÖBEK + MEKANİZMA (+MODULE)	BEYAZ / WHITE	KREM / BEIGE	KUTU / BOX	KOLİ / PARCEL	
KAPAKLI TOPRAKLI PRİZ (Earthed Socket With Cover)	010000-0001-000-116	010000-0002-000-116	12	144	149,00
ÜRÜN ADI / PRODUCT DESCRIPTION	ÜRÜN KODU / CODE				FİYAT PRICE (₺)
GÖBEK + MEKANİZMA (+MODULE)	BEYAZ / WHITE	KREM / BEIGE	KUTU / BOX	KOLİ / PARCEL	
KAPAKLI ÇOCUK KORUMALI TOPRAKLI PRİZ (Earthed Socket With Cover & Child Protection)	010000-0001-000-117	010000-0002-000-117	12	144	179,00
ÜRÜN ADI / PRODUCT DESCRIPTION	ÜRÜN KODU / CODE				FİYAT PRICE (₺)
GÖBEK + MEKANİZMA (+MODULE)	BEYAZ / WHITE	KREM / BEIGE	KUTU / BOX	KOLİ / PARCEL	
TOPRAKSIZ PRİZ (Socket)	010000-0001-000-136	010000-0002-000-136	12	144	85,00
ÜRÜN ADI / PRODUCT DESCRIPTION	ÜRÜN KODU / CODE				FİYAT PRICE (₺)
GÖBEK + MEKANİZMA (+MODULE)	BEYAZ / WHITE	KREM / BEIGE	KUTU / BOX	KOLİ / PARCEL	
ÇOCUK KORUMALI TOPRAKSIZ PRİZ (Socket With Child Protection)	010000-0001-000-137	010000-0002-000-137	12	144	119,00
ÜRÜN ADI / PRODUCT DESCRIPTION	ÜRÜN KODU / CODE				FİYAT PRICE (₺)
GÖBEK + MEKANİZMA (+MODULE)	BEYAZ / WHITE	KREM / BEIGE	KUTU / BOX	KOLİ / PARCEL	
KAPAKLI TOPRAKSIZ PRİZ (Socket With Cover)	010000-0001-000-138	010000-0002-000-138	12	144	129,00
ÜRÜN ADI / PRODUCT DESCRIPTION	ÜRÜN KODU / CODE				FİYAT PRICE (₺)
GÖBEK + MEKANİZMA (+MODULE)	BEYAZ / WHITE	KREM / BEIGE	KUTU / BOX	KOLİ / PARCEL	
KAPAKLI ÇOCUK KORUMALI TOPRAKSIZ PRİZ (Socket With Cover & Child Protection)	010000-0001-000-139	010000-0002-000-139	12	144	165,00

ÜRÜN ADI / PRODUCT DESCRIPTION	ÜRÜN KODU / CODE				FİYAT PRICE (₺)
GÖBEK + MEKANİZMA (+MODULE)	BEYAZ / WHITE	KREM / BEIGE	KUTU / BOX	KOLİ / PARCEL	
UPS PRİZ (UPS Socket)	010000-0001-000-118	010000-0002-000-118	12	144	159,00
ÜRÜN ADI / PRODUCT DESCRIPTION	ÜRÜN KODU / CODE				FİYAT PRICE (₺)
GÖBEK + MEKANİZMA (+MODULE)	BEYAZ / WHITE	KREM / BEIGE	KUTU / BOX	KOLİ / PARCEL	
UPS ÇOCUK KORUMALI PRİZ (Ups Socket With Child Protection)	010000-0001-000-119	010000-0002-000-119	12	144	195,00
ÜRÜN ADI / PRODUCT DESCRIPTION	ÜRÜN KODU / CODE				FİYAT PRICE (₺)
GÖBEK + MEKANİZMA (+MODULE)	BEYAZ / WHITE	KREM / BEIGE	KUTU / BOX	KOLİ / PARCEL	
UPS KAPAKLI PRİZ (Ups Socket With Cover)	010000-0001-000-120	010000-0002-000-120	12	144	205,00
ÜRÜN ADI / PRODUCT DESCRIPTION	ÜRÜN KODU / CODE				FİYAT PRICE (₺)
GÖBEK + MEKANİZMA (+MODULE)	BEYAZ / WHITE	KREM / BEIGE	KUTU / BOX	KOLİ / PARCEL	
UPS ÇOCUK KORUMALI KAPAKLI PRİZ (Ups Socket With Cover & Child Protection)	010000-0001-000-121	010000-0002-000-121	12	144	239,00
ÜRÜN ADI / PRODUCT DESCRIPTION	ÜRÜN KODU / CODE				FİYAT PRICE (₺)
GÖBEK + MEKANİZMA (+MODULE)	BEYAZ / WHITE	KREM / BEIGE	KUTU / BOX	KOLİ / PARCEL	
İKİLİ TOPRAKLI PRİZ (Ups Socket With Cover & Child Protection)	010000-0001-000-149	010000-0001-000-149	10	120	159,00
ÜRÜN ADI / PRODUCT DESCRIPTION	ÜRÜN KODU / CODE				FİYAT PRICE (₺)
GÖBEK + MEKANİZMA (+MODULE)	BEYAZ / WHITE	KREM / BEIGE	KUTU / BOX	KOLİ / PARCEL	
ÇOCUK KORUMALI İKİLİ TOPRAKLI PRİZ (Double Earthed Socket With Child Protection)	010000-0001-000-158	010000-0001-000-158	10	120	209,00
ÜRÜN ADI / PRODUCT DESCRIPTION	ÜRÜN KODU / CODE				FİYAT PRICE (₺)
GÖBEK + MEKANİZMA (+MODULE)	BEYAZ / WHITE	KREM / BEIGE	KUTU / BOX	KOLİ / PARCEL	
İKİLİ UPS PRİZ (Double UPS Socket)	010000-0001-000-153	010000-0001-000-153	10	120	219,00
ÜRÜN ADI / PRODUCT DESCRIPTION	ÜRÜN KODU / CODE				FİYAT PRICE (₺)
GÖBEK + MEKANİZMA (+MODULE)	BEYAZ / WHITE	KREM / BEIGE	KUTU / BOX	KOLİ / PARCEL	
İKİLİ UPS ÇOCUK KORUMALI PRİZ (Double UPS Socket With Child Protection)	010000-0001-000-160	010000-0001-000-160	10	120	269,00
ÜRÜN ADI / PRODUCT DESCRIPTION	ÜRÜN KODU / CODE				FİYAT PRICE (₺)
GÖBEK + MEKANİZMA (+MODULE)	BEYAZ / WHITE	KREM / BEIGE	KUTU / BOX	KOLİ / PARCEL	
İKİLİ TOPRAKSIZ PRİZ (Double Socket)	010000-0001-000-150	010000-0001-000-150	10	120	145,00
ÜRÜN ADI / PRODUCT DESCRIPTION	ÜRÜN KODU / CODE				FİYAT PRICE (₺)
GÖBEK + MEKANİZMA (+MODULE)	BEYAZ / WHITE	KREM / BEIGE	KUTU / BOX	KOLİ / PARCEL	
ÇOCUK KORUMALI İKİLİ TOPRAKSIZ PRİZ (Double Socket With Child Protection)	010000-0001-000-159	010000-0001-000-159	10	120	195,00



BEYAZ
WHITE

KREM
BEIGE

ÜRÜN ADI / PRODUCT DESCRIPTION	ÜRÜN KODU / CODE				FİYAT PRICE (₺)
KAPAK + MEKANİZMA (+MODULE)	BEYAZ / WHITE	KREM / BEIGE	KUTU / BOX	KOLİ / PARCEL	
TEKLİ UYDU PRİZİ F KONNEKTÖRLÜ (Single Satellite Socket With F Connector)	010000-0001-000-122	010000-0002-000-122	12	144	155,00
ÜRÜN ADI / PRODUCT DESCRIPTION	ÜRÜN KODU / CODE				FİYAT PRICE (₺)
KAPAK + MEKANİZMA (+MODULE)	BEYAZ / WHITE	KREM / BEIGE	KUTU / BOX	KOLİ / PARCEL	
İKİLİ UYDU PRİZİ F KONNEKTÖRLÜ (Double Satellite Socket With F Connector)	010000-0001-000-123	010000-0002-000-123	12	144	229,00
ÜRÜN ADI / PRODUCT DESCRIPTION	ÜRÜN KODU / CODE				FİYAT PRICE (₺)
KAPAK + MEKANİZMA (+MODULE)	BEYAZ / WHITE	KREM / BEIGE	KUTU / BOX	KOLİ / PARCEL	
TV-SAT-RADYO PRİZİ (Satellite-Tv-Radio Socket)	010000-0001-000-124	010000-0002-000-124	12	144	685,00
ÜRÜN ADI / PRODUCT DESCRIPTION	ÜRÜN KODU / CODE				FİYAT PRICE (₺)
KAPAK + MEKANİZMA (+MODULE)	BEYAZ / WHITE	KREM / BEIGE	KUTU / BOX	KOLİ / PARCEL	
TV-SAT PRİZ (Satellite-Tv Socket)	010000-0001-000-125	010000-0002-000-125	12	144	645,00
ÜRÜN ADI / PRODUCT DESCRIPTION	ÜRÜN KODU / CODE				FİYAT PRICE (₺)
KAPAK + MEKANİZMA (+MODULE)	BEYAZ / WHITE	KREM / BEIGE	KUTU / BOX	KOLİ / PARCEL	
TEKLİ CAT3 PRİZ (Single Numeric Phone Socket CAT3)	010000-0001-000-126	010000-0002-000-126	12	144	145,00
ÜRÜN ADI / PRODUCT DESCRIPTION	ÜRÜN KODU / CODE				FİYAT PRICE (₺)
KAPAK + MEKANİZMA (+MODULE)	BEYAZ / WHITE	KREM / BEIGE	KUTU / BOX	KOLİ / PARCEL	
İKİLİ CAT3 PRİZ (Double Numeric Phone Socket CAT3)	010000-0001-000-127	010000-0002-000-127	12	144	215,00
ÜRÜN ADI / PRODUCT DESCRIPTION	ÜRÜN KODU / CODE				FİYAT PRICE (₺)
KAPAK + MEKANİZMA (+MODULE)	BEYAZ / WHITE	KREM / BEIGE	KUTU / BOX	KOLİ / PARCEL	
TEKLİ CAT6 PRİZ (Single Data Socket CAT6)	010000-0001-000-128	010000-0002-000-128	12	144	309,00
ÜRÜN ADI / PRODUCT DESCRIPTION	ÜRÜN KODU / CODE				FİYAT PRICE (₺)
KAPAK + MEKANİZMA (+MODULE)	BEYAZ / WHITE	KREM / BEIGE	KUTU / BOX	KOLİ / PARCEL	
İKİLİ CAT6 PRİZ (Double Data Socket CAT6)	010000-0001-000-129	010000-0002-000-129	12	144	535,00

ÜRÜN ADI / PRODUCT DESCRIPTION	ÜRÜN KODU / CODE				FİYAT PRICE (₺)
KAPAK + MEKANİZMA (+MODULE)	BEYAZ / WHITE	KREM / BEIGE	KUTU / BOX	KOLİ / PARCEL	
TEKLİ HDMI PRİZ (Single HDMI Socket)	010000-0001-000-130	010000-0002-000-130	12	144	599,00
ÜRÜN ADI / PRODUCT DESCRIPTION	ÜRÜN KODU / CODE				FİYAT PRICE (₺)
KAPAK + MEKANİZMA (+MODULE)	BEYAZ / WHITE	KREM / BEIGE	KUTU / BOX	KOLİ / PARCEL	
İKİLİ HDMI PRİZ (Double HDMI Socket)	010000-0001-000-131	010000-0002-000-131	12	144	889,00
ÜRÜN ADI / PRODUCT DESCRIPTION	ÜRÜN KODU / CODE				FİYAT PRICE (₺)
KAPAK + MEKANİZMA (+MODULE)	BEYAZ / WHITE	KREM / BEIGE	KUTU / BOX	KOLİ / PARCEL	
TEKLİ USB DATA PRİZ (Single USB Data Socket)	010000-0001-000-132	010000-0002-000-132	12	144	355,00
ÜRÜN ADI / PRODUCT DESCRIPTION	ÜRÜN KODU / CODE				FİYAT PRICE (₺)
KAPAK + MEKANİZMA (+MODULE)	BEYAZ / WHITE	KREM / BEIGE	KUTU / BOX	KOLİ / PARCEL	
İKİLİ USB DATA PRİZ (Double USB Data Socket)	010000-0001-000-133	010000-0002-000-133	12	144	605,00
ÜRÜN ADI / PRODUCT DESCRIPTION	ÜRÜN KODU / CODE				FİYAT PRICE (₺)
KAPAK + MEKANİZMA (+MODULE)	BEYAZ / WHITE	KREM / BEIGE	KUTU / BOX	KOLİ / PARCEL	
TEKLİ FİBER OPTİK DATA PRİZİ (Single Fiber Optic Data Socket)	010000-0001-000-134	010000-0002-000-134	12	144	255,00
ÜRÜN ADI / PRODUCT DESCRIPTION	ÜRÜN KODU / CODE				FİYAT PRICE (₺)
KAPAK + MEKANİZMA (+MODULE)	BEYAZ / WHITE	KREM / BEIGE	KUTU / BOX	KOLİ / PARCEL	
İKİLİ FİBER OPTİK DATA PRİZİ (Double Fiber Optic Data Socket)	010000-0001-000-135	010000-0002-000-135	12	144	375,00
ÜRÜN ADI / PRODUCT DESCRIPTION	ÜRÜN KODU / CODE				FİYAT PRICE (₺)
KAPAK + MEKANİZMA (+MODULE)	BEYAZ / WHITE	KREM / BEIGE	KUTU / BOX	KOLİ / PARCEL	
GÖBEK + MEKANİZMA (+MODULE)	BEYAZ / WHITE	KREM / BEIGE	KUTU / BOX	KOLİ / PARCEL	
SAT MEKANİZMA BOŞ (SAT Module Without Connector)	010000-0001-000-140	010000-0001-000-140	12	144	99,00
ÜRÜN ADI / PRODUCT DESCRIPTION	ÜRÜN KODU / CODE				FİYAT PRICE (₺)
KAPAK + MEKANİZMA (+MODULE)	BEYAZ / WHITE	KREM / BEIGE	KUTU / BOX	KOLİ / PARCEL	
GÖBEK + MEKANİZMA (+MODULE)	BEYAZ / WHITE	KREM / BEIGE	KUTU / BOX	KOLİ / PARCEL	
ETHERNET MEKANİZMA BOŞ (Ethernet Module Without Jack)	010000-0001-000-145	010000-0001-000-145	12	144	99,00
ÜRÜN ADI / PRODUCT DESCRIPTION	ÜRÜN KODU / CODE				FİYAT PRICE (₺)
KAPAK + MEKANİZMA (+MODULE)	BEYAZ / WHITE	KREM / BEIGE	KUTU / BOX	KOLİ / PARCEL	
GÖBEK + MEKANİZMA (+MODULE)	BEYAZ / WHITE	KREM / BEIGE	KUTU / BOX	KOLİ / PARCEL	
FİBER OPTİK MEKANİZMA BOŞ (Fiber Optic Module Without Jack)	010000-0001-000-146	010000-0001-000-146	12	144	99,00
ÜRÜN ADI / PRODUCT DESCRIPTION	ÜRÜN KODU / CODE				FİYAT PRICE (₺)
KAPAK + MEKANİZMA (+MODULE)	BEYAZ / WHITE	KREM / BEIGE	KUTU / BOX	KOLİ / PARCEL	
GÖBEK + MEKANİZMA (+MODULE)	BEYAZ / WHITE	KREM / BEIGE	KUTU / BOX	KOLİ / PARCEL	
SAT-TV KAPAK (SAT-TV Top Cover)	010000-0001-000-151	010000-0001-000-151	12	144	19,00

ISILDAR®
LIGHTING SYSTEM

DIĞER ÜRÜNLERİMİZ

www.isildar.eu

■ Aspiratör Serileri 100 mm



Kod	90 100 000 000 9501 / Beyaz 90 100 000 000 9502 / Siyah
Ambalaj Adedi	1
Koli Adedi	24
Fiyat (₺)	639,00

Volt/Hz: 230/50 • A: 0.12 • Watt: 12 • m³/saat: 100 • RPM: 2200 • PA: 40 • dB (A): 30 • °C: -30/40

■ Plus Aspiratör Serileri 100 mm



Kod	90 100 000 000 9509 / Beyaz 90 100 000 000 9510 / Siyah
Ambalaj Adedi	1
Koli Adedi	24
Fiyat (₺)	649,00

Volt/Hz: 230/50 • A: 0.12 • Watt: 12 • m³/saat: 100 • RPM: 2200 • PA: 40 • dB (A): 30 • °C: -30/40

■ Aspiratör Serileri 120 mm



Kod	90 100 000 000 9503 / Beyaz 90 100 000 000 9504 / Siyah
Ambalaj Adedi	1
Koli Adedi	24
Fiyat (₺)	685,00

Volt/Hz: 230/50 • A: 0.12 • Watt: 12 • m³/saat: 160 • RPM: 2200 • PA: 33 • dB (A): 30 • °C: -30/40

■ Plus Aspiratör Serileri 120 mm



Kod	90 100 000 000 9511 / Beyaz 90 100 000 000 9512 / Siyah
Ambalaj Adedi	1
Koli Adedi	24
Fiyat (₺)	699,00

Volt/Hz: 230/50 • A: 0.12 • Watt: 12 • m³/saat: 160 • RPM: 2200 • PA: 33 • dB (A): 30 • °C: -30/40

■ Aspiratör Serileri 150 mm

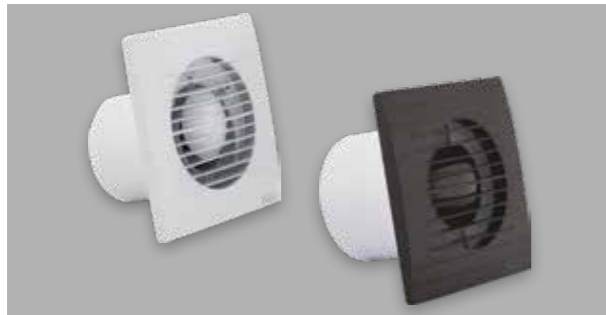

Kod	90 100 000 000 9505 / Beyaz 90 100 000 000 9506 / Siyah
Ambalaj Adedi	1
Koli Adedi	24
Fiyat (₺)	879,00

Volt/Hz: 230/50 • A: 0.12 • Watt: 16 • m³/saat: 300 • RPM: 2100 • PA: 67 • dB (A): 39 • °C: -30/40

■ Plus Aspiratör Serileri 150 mm



Kod	90 100 000 000 9513 / Beyaz 90 100 000 000 9514 / Siyah
Ambalaj Adedi	1
Koli Adedi	24
Fiyat (₺)	895,00

Volt/Hz: 230/50 • A: 0.12 • Watt: 16 • m³/saat: 300 • RPM: 2100 • PA: 67 • dB (A): 39 • °C: -30/40

■ Sıva Üstü Sigorta Kutuları



Kod	Ürün Adı	Amb. Ad.	Koli Ad.	Fiyat (₺)
22 000 000 110 2000	1'li Sıva Üstü	30	360	39,00
22 000 000 210 2001	1-2'li Sıva Üstü	20	240	46,00
22 000 000 310 2002	3-4'lü Sıva Üstü	10	120	72,00

■ Sıva Altı Sigorta Kutuları (Klemenssiz)



Kod	Ürün Adı	Amb. Ad.	Koli Ad.	Fiyat (₺)
14 000 000 210 2011	2'li Sıva Altı	1	48	169,00
14 000 000 610 2013	2-6'lı Sıva Altı	1	36	245,00
14 000 000 910 2015	9'lu Sıva Altı	1	24	272,00
14 000 001 210 2017	12'li Sıva Altı	1	24	376,00
14 000 001 610 2023	16'lı Sıva Altı / TEK SIRA	1	16	475,00
14 000 001 610 2019	16'lı Sıva Altı	1	12	475,00
14 000 002 410 2021	24'lü Sıva Altı	1	10	589,00

■ Sıva Üstü Sigorta Kutuları (Klemenssiz)



Kod	Ürün Adı	Amb. Ad.	Koli Ad.	Fiyat (₺)
24 000 000 210 2012	2'li Sıva Üstü	1	48	181,00
24 000 000 610 2014	2-6'lı Sıva Üstü	1	36	265,00
24 000 000 910 2016	9'lu Sıva Üstü	1	24	329,00
24 000 001 210 2018	12'li Sıva Üstü	1	24	429,00
24 000 001 610 2024	16'lı Sıva Üstü TEK SIRA	1	16	515,00
24 000 001 610 2020	16'lı Sıva Üstü	1	12	515,00
24 000 002 410 2022	24'lü Sıva Üstü	1	10	659,00
	36'lı Sıva Üstü (SAÇ TABANLI)			3.095,00

■ Sıva Altı Saç Tabanlı Sigorta Kutuları (Klemenssiz)

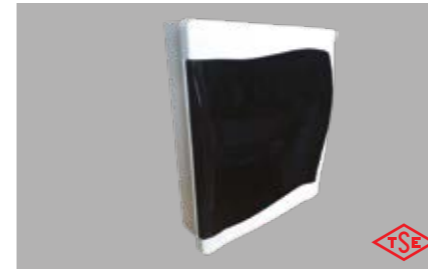

Kod	Ürün Adı	Amb. Ad.	Koli Ad.	Fiyat (₺)
14 000 001 210 2027	12'li Sıva Altı	1	24	989,00
14 000 001 610 2029	16'lı Tek Sıra Sıva Altı	1	16	1.239,00
14 000 001 610 2031	16'lı Çift Sıra Sıva Altı	1	12	1.239,00
14 000 002 410 2025	24'lü Sıva Altı	1	12	1.490,00
14 000 003 610 2041	36'lı Sıva Altı	1	12	2.690,00
14 000 004 810 2042	48'li Sıva Altı	1	12	4.980,00

■ Sıva Altı Zayıf Akım Kutuları (Klemenssiz)



Kod	Ürün Adı	Amb. Ad.	Koli Ad.	Fiyat (₺)
14 000 004 810 2033	48'li Sıva Altı Saç tabanlı+plastik kapaklı zayıf akım kutusu	1	6	6.890,00
14 000 004 810 2035	48'li Sıva altı Saç tabanlı+saç kapaklı zayıf akım kutusu	1	6	8.450,00

■ Sigorta Kutusu Klemensleri

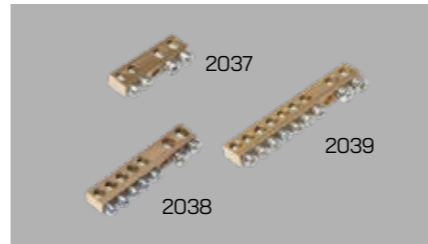

Kod	Ürün Adı	Amb. Ad.	Koli Ad.	Fiyat (₺)
90 000 000 000 2037	4 Delikli (2-6'lı Sigorta Kutusu İçin)	30	24	79,00
90 000 000 000 2038	7 Delikli (9-16'lı Sigorta Kutusu İçin)	20	16	99,00
90 000 000 000 2039	9 Delikli (12-24'lü Sigorta Kutusu İçin)	10	12	135,00

Polikarbon Dağıtım Panoları



Kod	Ürün Adı	Amb. Ad.	Koli Ad.	Fiyat (₺)
45 400 223 030 2230	22X30X15 Polikarbon Etanj Pano	1	12	909,00
45 400 223 330 2233	22X30X15 Polikarbon Etanj Pano (Şeffaf Kapak)	1	12	1.039,00
46 500 304 030 2231	30X40X15 Polikarbon Etanj Pano	1	6	1.379,00
46 500 304 030 2232	30X40X15 Polikarbon Etanj Pano (Şeffaf Kapak)	1	6	1.539,00
46 500 355 030 2234	35X50X17 Polikarbon Etanj Pano	1	4	2.559,00
46 500 355 030 2235	35X50X17 Polikarbon Etanj Pano (Şeffaf Kapak)	1	4	2.859,00
46 500 406 030 2236	40X60X20 Polikarbon Etanj Pano	1	2	2.989,00
46 500 406 030 2237	40X60X20 Polikarbon Etanj Pano (Şeffaf Kapak)	1	2	3.299,00
46 500 507 030 2240	50X70X22 Polikarbon Etanj Pano	1	1	6.995,00

120x205 1'li Kombinasyon Kutuları



Kod	Ürün Adı	Amb. Ad.	Koli Ad.	Fiyat (₺)
35 400 122 030 2214	120X205 1'Li (Boş)	1	20	355,00
35 401 122 030 2215	1'li (1 Adet 3X25 A. Trifaze + 2 Adet 1X16 A. Monofaze Priz)	1	20	945,00
35 402 122 030 2216	1'li (1 Adet 5X16 A. Trifaze + 2 Adet 1X16 A. Monofaze Priz)	1	20	1.365,00
35 403 122 030 2217	1'li (1 Adet 5X32 A. Trifaze + 2 Adet 1X16 A. Monofaze Priz)	1	20	1.429,00

180x270 2'li Kombinasyon Kutuları



Kod	Ürün Adı	Amb. Ad.	Koli Ad.	Fiyat (₺)
35 400 182 730 2218	180X270 2'li (Boş)	1	12	555,00
35 406 182 730 2219	2'li (2 Adet 3X25 A. Trifaze + 2 Adet 1X16 A. Monofaze Priz)	1	12	1.465,00
35 407 182 730 2225	2'li (2 Adet 3X25 A. Trifaze + 4 Adet 1X16 A. Monofaze Priz)	1	12	1.769,00
35 408 182 730 2220	2'li (2 Adet 5X16 A. Trifaze + 2 Adet 1X16 A. Monofaze Priz)	1	12	2.275,00
35 403 182 730 2221	2'li (2 Adet 5X32 A. Trifaze + 2 Adet 1X16 A. Monofaze Priz)	1	12	2.469,00
35 404 182 730 2222	2'li (1 Adet 3X25 A. Trifaze + 1 Adet 5X16 A. Trifaze + 2 Adet Monofaze Priz)	1	12	2.275,00

Makine Prizleri



Kod	Ürün Adı	Amb. Ad.	Koli Ad.	Fiyat (₺)
90 000 000 000 2250	1X16 A. Monofaze Priz	1	30	119,00
90 000 000 000 2251	3X25 A. Trifaze Priz	1	10	299,00

3'lü Kapaklı Kauçuk Monofaze Grup Priz



Kod	90 000 000 000 2252
Ürün Adı	3'lü Kauçuk Monofaze Grup Priz
Ambalaj Adedi	12
Koli Adedi	48
Fiyat (₺)	345,00

Termoplastik Buatlar

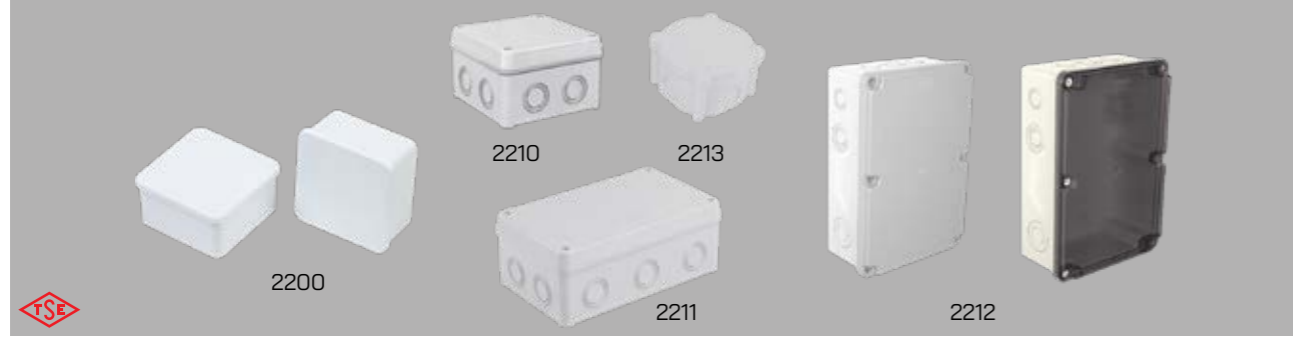

Kod	Ürün Adı	Amb. Ad.	Koli Ad.	Fiyat (₺)
55 400 111 130 2210	110X110X70 8 Çıkışlı Contalı Termoplastik Buat	10	100	95,00
55 400 111 830 2211	110X180X70 10 Çıkışlı Contalı Termoplastik Buat	6	60	195,00
55 400 182 130 2212	180X270X100 14 Çıkışlı Contalı Termoplastik Buat	2	24	325,00
55 400 182 130 2223	180X270X100 14 Çıkışlı Contalı Termoplastik Buat (Şeffaf Kapaklı)	2	24	385,00
55 400 009 030 2213	Çap 90 4 Çıkışlı Termoplastik Buat	24	240	69,00
54 000 858 510 2200	85X85X48 Kare Antigrön Buat	16	192	49,00

Siva Üstü Antigrön ve Kare Buatlar (Geçmeli Kapak) Siyah

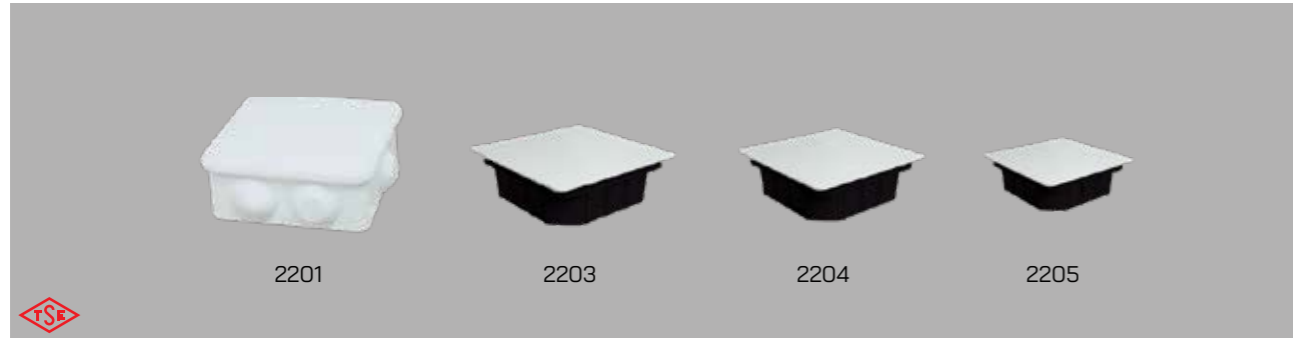

Kod	Ürün Adı	Amb. Ad.	Koli Ad.	Fiyat (₺)
54 000 858 510 2201	85X85 Kare Antigrön Buat (Beyaz)	20	240	39,00
52 000 101 020 2203	10X10 Kare Buat (Siyah)	15	180	47,00
52 000 131 320 2204	13X13 Kare Buat (Siyah)	25	150	69,00
52 000 202 020 2205	20X20 Kare Buat (Siyah)	10	60	149,00

Kare Buatlar (Geçmeli Kapak) Oranj

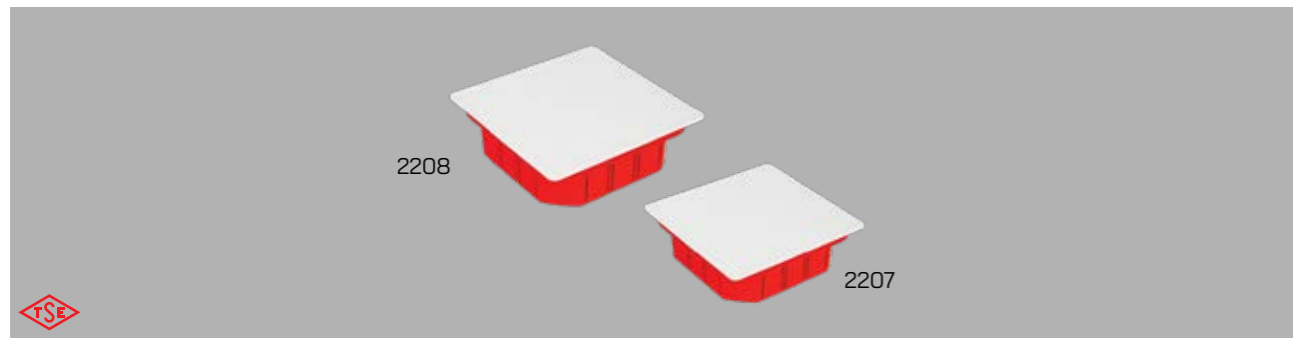

Kod	Ürün Adı	Amb. Ad.	Koli Ad.	Fiyat (₺)
52 000 101 040 2207	10X10 Kare Buat (Oranj)	15	180	55,00
52 000 131 340 2208	13X13 Kare Buat (Oranj)	25	150	79,00
52 000 202 040 2209	20X20 Kare Buat (Oranj)	10	60	189,00

Modüler Anahtar Buat Kasaları Beyaz



Kod	Ürün Adı	Amb. Ad.	Koli Ad.	Nak. Dahil (₺)
52 000 000 020 1820	3m Siva Altı Buat Kasası	ÜRETİM AŞAMASINDA		
52 000 000 020 1820	3m Siva Altı Buat Kasası	-	180	26,00
52 000 000 020 1821	4m Siva Altı Buat Kasası	-	150	39,00
52 000 000 020 1823	7m Siva Altı Buat Kasası	-	-	65,00

Kasa ve Buatlar Siyah



Kod	Ürün Adı	Amb. Ad.	Koli Ad.	Nak. Hariç (₺)	Nak. Dahil (₺)
52 000 000 020 1802	Geçmeli Plastik Derin Kasa Kapaksız	100	1.000	7,70	9,00
52 000 000 020 1801	Geçmeli Plastik Derin Kasa Kapaklı	100	1.000	12,00	14,00
52 000 000 020 1805	Geçmeli Alçıpan Kasa	100	600	24,00	28,00
52 000 000 020 1816	Norm Plastik Kasa	100	1.000	9,90	11,50
52 000 000 020 1808	Norm Kapaksız Buat	100	800	11,00	12,50
52 000 000 020 1807	Norm Kapaklı Buat	100	800	16,00	18,50
52 000 000 020 1818	Norm 14-18 mm Girişli Plastik Takoz	100	1.000	13,00	15,00

Kasa ve Buatlar Oranj



Kod	Ürün Adı	Amb. Ad.	Koli Ad.	Nak. Hariç (₺)	Nak. Dahil (₺)
52 000 000 040 1804	Geçmeli Plastik Derin Kasa Kapaksız	100	1.000	12,50	14,50
52 000 000 040 1803	Geçmeli Plastik Derin Kasa Kapaklı	100	1.000	18,00	21,00
52 000 000 040 1806	Geçmeli Alçıpan Kasa	100	600	31,00	36,00
52 000 000 040 1817	Norm Plastik Kasa	100	1.000	14,50	17,00
52 000 000 040 1810	Norm Kapaksız Buat	100	800	15,50	18,00
52 000 000 040 1809	Norm Kapaklı Buat	100	800	22,00	25,50

Lüks Buat Kapakları



Kod	Ürün Adı	Amb. Ad.	Koli Ad.	Nak. Hariç (₺)	Nak. Dahil (₺)
52 000 000 010 2402	Çap 90 Bombeli Plastik Ayak	100	2.000	7,50	8,50
52 000 000 010 2403	Çap 90 Vidalı Bombeli Plastik Ayak	100	2.000	14,50	16,50
52 000 000 010 2404	Çap 120 Bombeli Plastik Ayak	50	1.000	17,00	19,50

■ Kablo Bağları

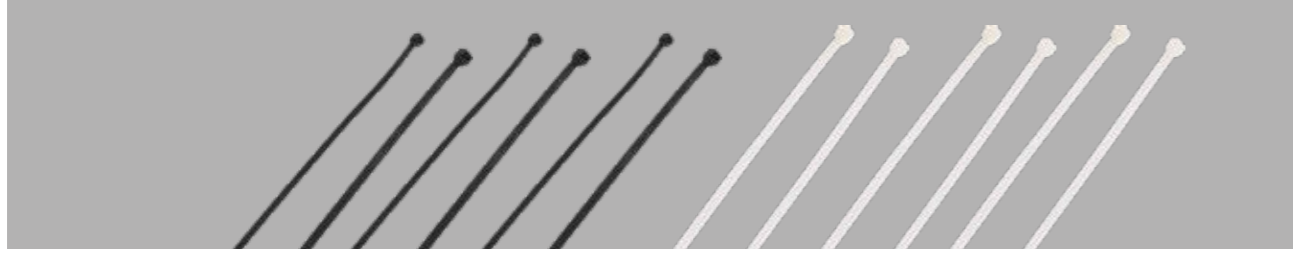

Kod	Renk	En	Boy	Poşet Ad.	Koli Ad.	Fiyat (₺)
90 000 000 000 1435	Beyaz	2,5	100	100	50.000	1,10
90 000 000 000 1436	Beyaz	2,5	150	100	35.000	1,30
90 000 000 000 1437	Beyaz	2,5	200	100	30.000	1,40
90 000 000 000 1438	Beyaz	3,6	150	100	25.000	1,50
90 000 000 000 1439	Beyaz	3,6	200	100	20.000	1,60
90 000 000 000 1440	Beyaz	3,6	250	100	18.000	1,90
90 000 000 000 1441	Beyaz	3,6	300	100	15.000	2,50
90 000 000 000 1442	Beyaz	3,6	370	100	12.000	3,10
90 000 000 000 1443	Beyaz	4,8	200	100	14.000	2,20
90 000 000 000 1444	Beyaz	4,8	250	100	12.000	2,70
90 000 000 000 1445	Beyaz	4,8	300	100	10.000	3,50
90 000 000 000 1446	Beyaz	4,8	380	100	9.000	4,10
90 000 000 000 1447	Beyaz	4,8	400	100	8.000	4,60
90 000 000 000 1448	Beyaz	7,6	300	100	5.500	7,60
90 000 000 000 1449	Beyaz	7,6	370	100	4.500	8,10
90 000 000 000 1450	Beyaz	7,6	400	100	4.000	9,10
90 000 000 000 1451	Beyaz	7,6	450	100	3.500	9,20
90 000 000 000 1452	Beyaz	7,6	550	100	2.500	11,50
90 000 000 000 1453	Beyaz	9	760	100	1.500	29,00
90 000 000 000 1454	Beyaz	9	920	100	1.000	29,90

Kod	Renk	En	Boy	Poşet Ad.	Koli Ad.	Fiyat (₺)
90 000 000 000 1460	Siyah	2,5	100	100	50.000	1,10
90 000 000 000 1461	Siyah	2,5	150	100	35.000	1,30
90 000 000 000 1462	Siyah	2,5	200	100	30.000	1,40
90 000 000 000 1463	Siyah	3,6	150	100	25.000	1,50
90 000 000 000 1464	Siyah	3,6	200	100	20.000	1,60
90 000 000 000 1465	Siyah	3,6	250	100	18.000	1,90
90 000 000 000 1466	Siyah	3,6	300	100	15.000	2,50
90 000 000 000 1467	Siyah	3,6	370	100	12.000	3,10
90 000 000 000 1468	Siyah	4,8	200	100	14.000	2,20
90 000 000 000 1469	Siyah	4,8	250	100	12.000	2,70
90 000 000 000 1470	Siyah	4,8	300	100	10.000	3,50
90 000 000 000 1471	Siyah	4,8	380	100	9.000	4,10
90 000 000 000 1472	Siyah	4,8	400	100	8.000	4,60
90 000 000 000 1473	Siyah	7,6	300	100	5.500	7,60
90 000 000 000 1474	Siyah	7,6	370	100	4.500	8,10
90 000 000 000 1475	Siyah	7,6	400	100	4.000	9,10
90 000 000 000 1476	Siyah	7,6	450	100	3.500	9,20
90 000 000 000 1477	Siyah	7,6	550	100	2.500	11,50
90 000 000 000 1478	Siyah	9	760	100	1.500	29,00
90 000 000 000 1479	Siyah	9	920	100	1.000	29,90

■ Dübelli Kablo Bağları



Kod	Ürün Adı	Poşet Ad.	Koli Ad.	Fiyat (₺)
90 000 000 000 1640	9x150 Dübelli Kablo Bağı/Beyaz	100	1.500	7,50
90 000 000 000 1641	9x150 Dübelli Kablo Bağı/Siyah	100	1.500	7,50

■ Yapışkan Kroşeler



Kod	Ürün Adı	Poşet Ad.	Koli Ad.	Fiyat (₺)
90 000 000 000 1482	20x20 Yapışkan Kroşe	100	5.000	3,30
90 000 000 000 1483	30x30 Yapışkan Kroşe	100	5.000	5,50

■ Kablo Bağı Etiket Taşıyıcılar

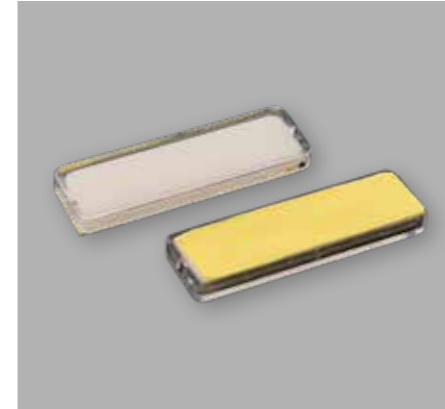

Kod	Ürün Adı	Poşet Ad.	Koli Ad.	Fiyat (₺)
90 000 000 000 1486	10x30 Etiket Taşıyıcı	100	13.000	4,90
90 000 000 000 1487	20x40 Etiket Taşıyıcı	100	5.000	7,90

■ Yapışkanlı Pano Etiketleri



Kod	Ürün Adı	Poşet Ad.	Koli Ad.	Fiyat (₺)
90 000 000 000 1490	13x45 Yapışkanlı Pano Etiketi	100	5.000	5,50
90 000 000 000 1491	17x55 Yapışkanlı Pano Etiketi	100	5.000	6,50

■ Geçmeli Buat Klemensleri



Kod	Ürün Adı	Poşet Ad.	Koli Ad.	Fiyat (\$)
90 000 000 000 1630	2'li Geçmeli Buat Klemensi	100	5.000	0,14
90 000 000 000 1631	3'lü Geçmeli Buat Klemensi	100	5.000	0,15
90 000 000 000 1632	4'lü Geçmeli Buat Klemensi	100	4.000	0,16
90 000 000 000 1633	5'li Geçmeli Buat Klemensi	100	3.000	0,18
90 000 000 000 1634	6'li Geçmeli Buat Klemensi	100	3.000	0,27
90 000 000 000 1635	8'li Geçmeli Buat Klemensi	100	3.000	0,29

■ Mandallı Klemensler



Kod	Ürün Adı	Poşet Ad.	Koli Ad.	Fiyat (\$)
90 000 000 000 1620	2'li Mandallı Klemensi	100	5.000	0,28
90 000 000 000 1621	3'lü Mandallı Klemensi	100	5.000	0,45
90 000 000 000 1622	5'li Mandallı Klemens	100	5.000	0,67

■ Plastik Sıra Klemensler



Kod	Ürün Adı	Poşet Ad.	Koli Ad.	Fiyat (₺)
90 000 000 000 2101	No. 1 Sıra Klemens 2,5-4 mm	50	1.000	63,00
90 000 000 000 2102	No. 2 Sıra Klemens 4-6 mm	50	1.000	73,00
90 000 000 000 2103	No. 3 Sıra Klemens 10-16 mm	50	500	99,00
90 000 000 000 2104	No. 4 Sıra Klemens 16-25 mm	50	500	107,00
90 000 000 000 2109	No. 5 Sıra Klemens 16-25 mm	50	500	125,00

■ Plastik Sıra Klemensler (Yanmaz)

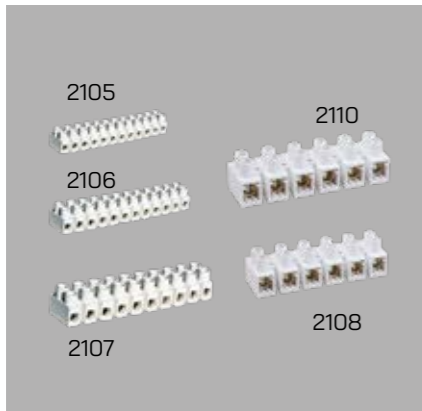

Kod	Ürün Adı	Poşet Ad.	Koli Ad.	Fiyat (₺)
90 000 000 000 2105	No. 1 Yanmaz Sıra Klemens 2,5-4 mm	50	1.000	69,00
90 000 000 000 2106	No. 2 Yanmaz Sıra Klemens 4-6 mm	50	1.000	85,00
90 000 000 000 2107	No. 3 Yanmaz Sıra Klemens 10-16 mm	50	500	109,00
90 000 000 000 2108	No. 4 Yanmaz Sıra Klemens 16-25 mm	50	500	112,00
90 000 000 000 2110	No. 5 Yanmaz Sıra Klemens 216-25 mm	50	500	131,00

■ Çivili Kroşeler

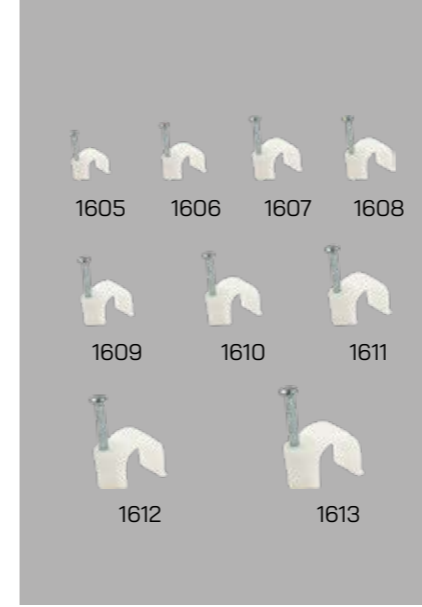

Kod	Ürün Adı	Poşet Ad.	Koli Ad.	Fiyat (₺)
90 000 000 000 1605	No.0 Çivili Kroşe (H:6 mm / D:4,5 mm / N:2x16)	1000	20.000	1,09
90 000 000 000 1606	No.1 Çivili Kroşe (H:7 mm / D:4 mm / N:2x16)	1000	20.000	1,09
90 000 000 000 1607	No.2 Çivili Kroşe (H:7,5 mm / D:5 mm / N:2x18)	1000	20.000	1,09
90 000 000 000 1608	No.3 Çivili Kroşe (H:9,5 mm / D:7 mm / N:2x20)	1000	20.000	1,50
90 000 000 000 1609	No.4 Çivili Kroşe (H:10,5 mm / D:8 mm / N:2x21)	1000	20.000	1,50
90 000 000 000 1610	No.5 Çivili Kroşe (H:13 mm / D:10 mm / N:2x25)	1000	10.000	1,95
90 000 000 000 1611	No.6 Çivili Kroşe (H:15 mm / D:12 mm / N:2x25)	1000	10.000	1,95
90 000 000 000 1612	No.7 Çivili Kroşe (H:21 mm / D:18 mm / N:4x10)	100	3.000	3,50
90 000 000 000 1613	No.8 Çivili Kroşe (H:25 mm / D:23 mm / N:4x16)	100	2.000	4,50

■ Plastik Antigrön Kroşeler



Kod	Ürün Adı	Poşet Ad.	Koli Ad.	Fiyat (₺)
90 000 000 000 1601	Antigrön Kroşe No. 1	100	2.000	5,00
90 000 000 000 1602	Antigrön Kroşe No. 1.5	100	2.000	6,00
90 000 000 000 1603	Antigrön Kroşe No. 2	100	1.000	9,00
90 000 000 000 1604	Antigrön Kroşe No. 3	50	750	16,00

■ Duylar ve Tij Aksamları



Kod	Ürün Adı	Poşet Ad.	Koli Ad.	Fiyat (₺)
90 000 000 000 1406	E - 27 Duylu Askı Tij Takımı (Plastik Duylu)	50	500	74,00
90 000 000 000 1407	E - 27 Duylu Askı Tij Takımı (Porselen Duylu)	50	500	74,00
90 000 000 000 1416	T8 Reklam Duy	100	500	35,00
90 000 000 000 1418	T5 Reklam Duy	100	500	35,00
90 000 000 000 1419	T8 Florasan Duy	50	500	21,00
90 000 000 000 1420	T8 Florasan Duy (Yaylı)	50	500	25,00
90 000 000 000 1421	T8 Florasan Duy (Yatay)	50	500	25,00
90 000 000 000 1422	Kamçı	50	500	1,70
90 000 000 000 1423	Kablo Tutucu	50	500	3,90
90 000 000 000 1424	Mesafe Takozu	50	500	1,90
90 000 000 000 1426	LED PCB Tutucu	1.000	10.000	0,35
90 000 000 000 1427	Cam Contası	1.000	10.000	0,35
90 000 000 000 1428	Kablo Çıkış Tapası	1.000	10.000	1,90

■ Plastik Dübeller (100'Lük Poşetli Kutulu)

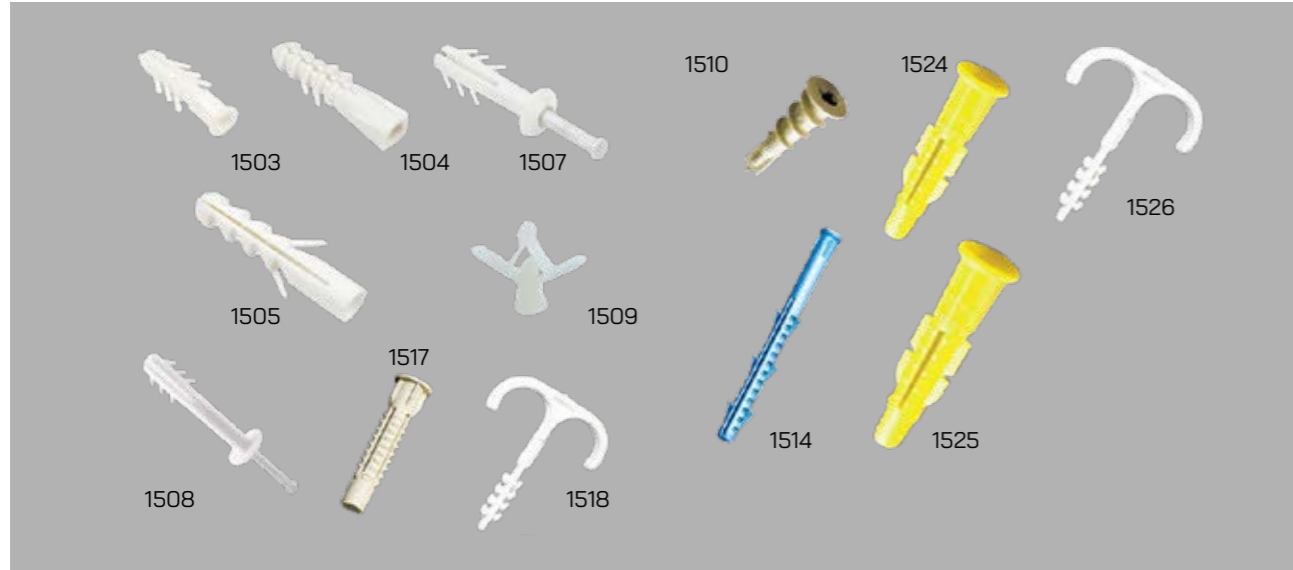

Kod	Ürün Adı	Ambalaj Adedi	Koli Adedi	Nakliye Hariç Fiyat (₺)	Nakliye Dahil Fiyat (₺)
90 000 000 000 1501	6 mm Plastik Dübel	100	30.000	0,49	0,55
90 000 000 000 1502	7 mm Plastik Dübel	100	30.000	0,55	0,65
90 000 000 000 1503	8 mm Plastik Dübel	100	25.000	0,72	0,85
90 000 000 001 1503	8 mm Plastik Dübel Köşeli	100	25.000	0,85	0,99
90 000 000 000 1504	10 mm Plastik Dübel	100	15.000	1,90	2,20
90 000 000 000 1505	12 mm Plastik Dübel	250	6.000	2,50	2,90
90 000 000 000 1506	14 mm Plastik Dübel	250	5.000	6,50	7,50
90 000 000 000 1507	Plastik Kanal Dübeli	500	10.000	1,30	1,50
90 000 000 000 1508	Plastik Korniş Dübeli	500	10.000	1,60	1,90
90 000 000 000 1509	Alçıpan Dübeli (Kelebek)	500	10.000	1,30	1,50
90 000 000 000 1510	Alçıpan Turbolet Dübeli	500	10.000	1,80	2,10
90 000 000 000 1513	8X60 Kasa ve Çerçeve Dübeli	500	10.000	1,50	1,80
90 000 000 000 1514	8X80 Kasa ve Çerçeve Dübeli	500	10.000	1,70	1,90
90 000 000 000 1515	8X100 Kasa ve Çerçeve Dübeli	500	10.000	1,90	2,20
90 000 000 000 1516	8 mm Tuğla Boşluk Dübeli	500	10.000	1,30	1,50
90 000 000 000 1517	10 mm Tuğla Boşluk Dübeli	500	10.000	2,10	2,40
90 000 000 000 1524	Renkli Roket Dübel 8 mm	100	10.000	1,05	1,20
90 000 000 000 1525	Renkli Roket Dübel 10 mm	100	15.000	1,70	1,95
90 000 000 000 1518	Kablo Tutucu Dübeli ç 20 mm	250	8.000	2,20	2,50
90 000 000 000 1526	Kablo Tutucu Dübeli ç 25 mm	250	6.000	2,40	2,80

■ Lillium Duvar Aplik Armatürleri

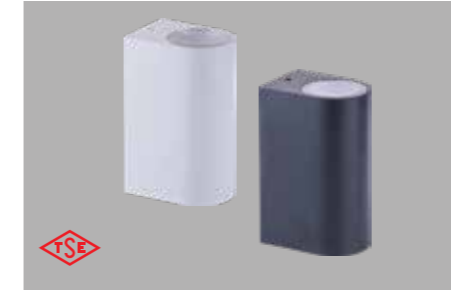

Kod	Ürün Adı	Güç	Kutu Adedi	Koli Adedi	Fiyat (\$)
22 010 000 001 01960	Beyaz Taban	2XGU10	1	48	7,90
22 010 000 002 01961	Siyah Taban	2XGU10	1	48	7,90

■ LED'li Live Duvar Aplik Armatür



Kod	22 006 001 XXX 03641
Ürün Adı	Led Live Duvar Aplik Armatür / Siyah
Güç	2X3W
Lümen	500
Ambalaj Adedi	1
Koli Adedi	40
Fiyat (\$)	7,90

■ LED'li Area Duvar ve Tavan Glop Armatürleri



Kod	Ürün Adı	Güç	Lümen	Işık Rengi	Kutu Ad.	Koli Ad.	Fiyat (\$)
AREA SOFT DUVAR APLİK ARMATÜRLERİ 15W							
22 015 001 300 04395	Beyaz Taban	15W	1500	3000K	1	40	6,80
22 015 001 650 04396	Beyaz Taban	15W	1500	6500K	1	40	6,80
22 015 001 300 04397	Siyah Taban	15W	1500	3000K	1	40	6,80
22 015 001 650 04398	Siyah Taban	15W	1500	6500K	1	40	6,80
AREA SOFT TAVAN GLOP ARMATÜRLERİ 15W							
22 015 001 300 04430	Beyaz Taban	15W	1500	3000K	1	40	7,50
22 015 001 650 04431	Beyaz Taban	15W	1500	6500K	1	40	7,50
22 015 001 300 04432	Siyah Taban	15W	1500	3000K	1	40	7,50
22 015 001 650 04433	Siyah Taban	15W	1500	6500K	1	40	7,50
AREA SOFT TAVAN GLOP ARMATÜRLERİ 20W							
22 020 001 300 04434	Beyaz Taban	20W	2100	3000K	1	40	9,90
22 020 001 650 04435	Beyaz Taban	20W	2100	6500K	1	40	9,90
22 020 001 300 04436	Siyah Taban	20W	2100	3000K	1	40	9,90
22 020 001 650 04437	Siyah Taban	20W	2100	6500K	1	40	9,90

■ Eko Oval Kafesli Duvar Aplik



Kod	22 125 000 001 01931
Ürün Adı	Oval Kafesli (Beyaz)
Duy Tipi	1XE27
Ambalaj Adedi	4
Koli Adedi	48
Fiyat (₺)	199,00

■ Terra Duvar Aplik

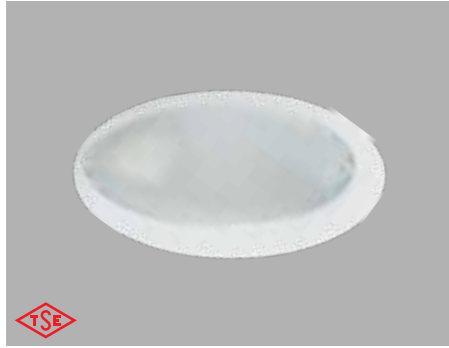

Kod	Ürün Adı	Duy Tipi	Ambalaj Adedi	Koli Adedi	Fiyat (₺)
22 125 000 001 01340	Terra Şeffaf (Beyaz)	1XE27	4	48	185,00
22 125 000 001 01341	Terra Soft (Beyaz)	1XE27	4	48	185,00
22 125 000 xxx 0134X	Terra (Renkli) Taban Farkı				79,00

X -> 0 Terra Şeffaf Renkli / X -> 1 Terra Soft Renkli

■ Gala Kapalı Duvar Aplik



Kod	Ürün Adı	Duy Tipi	Ambalaj Adedi	Koli Adedi	Fiyat (₺)
22 125 000 001 01950	Gala (Beyaz)	1XE27	4	48	169,00
22 125 000 xxx 01951	Gala (Renkli) Taban Farkı				79,00

■ Vera Kapalı Duvar Aplik



Kod	Ürün Adı	Duy Tipi	Ambalaj Adedi	Koli Adedi	Fiyat (₺)
22 125 000 001 01921	Vera (Beyaz)	1XE27	4	48	199,00
22 125 000 xxx 01924	Vera (Renkli) Taban Farkı				79,00

Renk	101 MEŞE	111 MAUN	121 CEVİZ	131 KROM	141 NİKEL	151 ALTIN	161 P.MAVİ	171 FÜME
Kod	101 MEŞE	111 MAUN	121 CEVİZ	131 KROM	141 NİKEL	151 ALTIN	161 P.MAVİ	171 FÜME

■ İlia Duvar Aplik



Kod	Ürün Adı	Duy Tipi	Ambalaj Adedi	Koli Adedi	Fiyat (₺)
22 125 000 001 01952	İlia Aplik (Beyaz)	1XE27	4	48	199,00
22 125 000 xxx 01954	İlia Aplik (Renkli) Taban Farkı				79,00

■ Kapalı Duvar Aplik



Kod	Ürün Adı	Duy Tipi	Ambalaj Adedi	Koli Adedi	Fiyat (₺)
22 125 000 001 01901	Damla (Beyaz)	1XE27	4	48	199,00
22 125 000 001 01902	Papatya (Beyaz)	1XE27	4	48	199,00
22 125 000 xxx 0190X	Damla (Renkli) Taban Farkı				79,00

X -> 1 Damla Şeffaf Renkli / X -> 2 Papatya Soft Renkli

■ İdea Duvar Aplik



Kod	Ürün Adı	Duy Tipi	Ambalaj Adedi	Koli Adedi	Fiyat (₺)
22 125 000 001 01915	İdea Kafessiz (Beyaz)	1XE27	2	24	389,00
22 125 000 001 01916	İdea Kafesli (Beyaz)	1XE27	2	24	415,00
22 125 000 xxx 0191X	İdea (Renkli) Taban Farkı				79,00

X -> 5 Kafessiz / X -> 6 Kafesli

Renk	101 MEŞE	111 MAUN	121 CEVİZ	131 KROM	141 NİKEL	151 ALTIN	161 P.MAVİ	171 FÜME
Kod	101 MEŞE	111 MAUN	121 CEVİZ	131 KROM	141 NİKEL	151 ALTIN	161 P.MAVİ	171 FÜME



Renkli ürünler için kodlama örneği: 22 125 000 xxx 01142 -> xxx değişkenleri için tercih ettiğiniz rengin kodunu belirtiniz.
Örnek: 22 125 000 101 01142 - İlia Meşe rengini belirtmiş olursunuz.

■ Yarım Ay Açık Duvar Aplik

HF

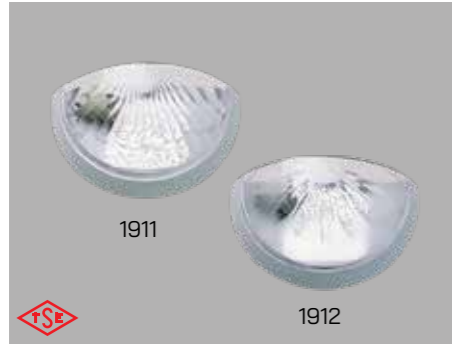

Kod	Ürün Adı	Duy Tipi	Ambalaj Adedi	Koli Adedi	Fiyat (₺)
20 125 000 001 01911	Riva (Beyaz)	1XE27	4	48	185,00
22 125 000 001 01912	Papatya (Beyaz)	1XE27	4	48	185,00
22 125 000 xxx 0191X	Riva (Renkli) Taban Farkı				79,00
X -> 1 Riva / X -> 2 Papatya					

■ Açık Duvar Aplik

HF



Kod	Ürün Adı	Duy Tipi	Ambalaj Adedi	Koli Adedi	Fiyat (₺)
20 125 000 001 01908	Damla (Beyaz)	1XE27	4	48	219,00
20 125 000 001 01909	Papatya (Beyaz)	1XE27	4	48	219,00
20 125 000 001 01910	IVY (Beyaz)	1XE27	4	48	219,00

■ Yelken Açık Duvar Aplik

HF

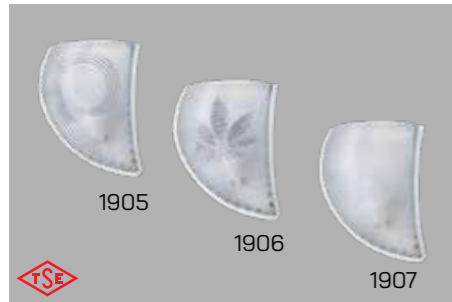

Kod	Ürün Adı	Duy Tipi	Ambalaj Adedi	Koli Adedi	Fiyat (₺)
20 125 000 001 01905	Yelken Ege	1XE27	2	32	235,00
20 125 000 001 01906	Yelken Bahar	1XE27	2	32	235,00
20 125 000 001 01907	Yelken Soft	1XE27	2	32	235,00

■ Dekoratif Açık Duvar Aplik

HF



Kod	Ürün Adı	Duy Tipi	Ambalaj Adedi	Koli Adedi	Fiyat (₺)
20 125 000 001 01919	Vista (Beyaz)	1XE27	4	48	235,00
20 125 000 xxx 01920	Vista (Renkli) Taban Farkı				79,00

Renk								
Kod	101 MEŞE	111 MAUN	121 CEVİZ	131 KROM	141 NİKEL	151 ALTIN	161 P.MAVİ	171 FÜME

Renkli ürünler için kodlama örneği: 22 125 000 xxx 01142 -> xxx değişkenleri için tercih ettiğiniz rengin kodunu belirtiniz.
Örnek: 22 125 000 101 01142 - İla Meşe rengini belirtmiş olursunuz.

■ Dekoratif Eko Glop Armatürleri

HF IP20



Kod	Ürün Adı	Duy Tipi	Ambalaj Adedi	Koli Adedi	Fiyat (₺)
22 115 000 001 01153	Eco Trend (Beyaz)	1XE27	8	64	139,00
22 125 000 xxx 01154	Eco Trend (Renkli) Taban Farkı				79,00

■ Mini Tavan Glop Armatürleri

HF IP20



Kod	Ürün Adı	Duy Tipi	Ambalaj Adedi	Koli Adedi	Fiyat (₺)
22 125 000 001 01101	Mini Damla (Beyaz)	1XE27	4	48	169,00
22 125 000 001 01106	Mini Papatya (Beyaz)	1XE27	4	48	169,00
22 125 000 001 01109	Mini Riva (Beyaz)	1XE27	4	48	169,00
22 125 000 XXX 0110X	Damla - Papatya - Riva Mini (Renkli) Taban Farkı				79,00
X -> 1 Damla Renkli / X -> 6 Papatya Renkli / X -> 9 Riva Renkli					

■ Büyük Tavan Glop Armatürleri

HF IP20



Kod	Ürün Adı	Duy Tipi	Ambalaj Adedi	Koli Adedi	Fiyat (₺)
22 125 000 001 01102	Papatya (Beyaz)	1XE27	4	48	195,00
22 125 000 001 01105	Damla (Beyaz)	1XE27	4	48	195,00
22 125 000 xxx 0110X	Papatya - Damla (Renkli) Taban Farkı				79,00
X -> 2 Papatya / X -> 5 Damla					

■ Mini Trend Dekoratif Glop Armatürler

HF IP20



Kod	Ürün Adı	Duy Tipi	Ambalaj Adedi	Koli Adedi	Fiyat (₺)
22 125 000 001 01126	Mini Trend (Beyaz)	1XE27	4	48	179,00
22 125 000 001 01134	Mini Trend Soft (Beyaz)	1XE27	4	48	179,00
22 125 000 001 01135	Mini Trend Alya (Beyaz)	1XE27	4	48	179,00
22 125 000 xxx 011XX	Mini Trend (Renkli) Taban Farkı				79,00
XX-26 Şeffaf Renkli / XX-34 Soft Renkli / XX-35 Alya Renkli					

■ Trend Dekoratif Glop Armatürler

HF IP20



Kod	Ürün Adı	Duy Tipi	Ambalaj Adedi	Koli Adedi	Fiyat (₺)
22 125 000 001 01111	Trend Soft (Beyaz-Siyah)	1XE27	2	24	299,00
22 125 000 001 01112	Trend Şeffaf (Beyaz-Siyah)	1XE27	2	24	299,00
22 125 000 001 01115	Trend Riva (Beyaz-Siyah)	1XE27	2	24	299,00
22 125 000 001 01188	Trend Alya (Beyaz-Siyah)	1XE27	2	24	299,00
22 125 000 xxx 011XX	Trend (Renkli) Taban Farkı				79,00

XX -> 11 Soft / XX -> 12 Şeffaf / XX -> 15 Riva / XX -> 88 Alya

■ Terra Dekoratif Mini Glop Armatür

HF IP20



Kod	Ürün Adı	Duy Tipi	Ambalaj Adedi	Koli Adedi	Fiyat (₺)
22 125 000 001 01326	Terra Mini Şeffaf (Beyaz-Siyah)	1XE27	4	48	199,00
22 125 000 001 01327	Terra Mini Soft (Beyaz-Siyah)	1XE27	4	48	199,00
22 125 000 xxx 0132X	Terra Mini (Renkli) Taban Farkı				79,00

X -> 6 Şeffaf / X -> 7 Soft

■ Terra Dekoratif Glop Armatür

HF IP20



Kod	Ürün Adı	Duy Tipi	Ambalaj Adedi	Koli Adedi	Fiyat (₺)
22 125 000 001 01330	Terra Şeffaf (Beyaz-Siyah)	1XE27	2	24	295,00
22 125 000 001 01331	Terra Soft (Beyaz-Siyah)	1XE27	2	24	295,00
22 125 000 xxx 0133X	Terra (Renkli) Taban Farkı				79,00

X -> 0 Şeffaf / X -> 1 Soft

■ Terra Dekoratif Glop Armatür (Çift Duylu)

HF IP20



Kod	Ürün Adı	Duy Tipi	Ambalaj Adedi	Koli Adedi	Fiyat (₺)
22 225 000 001 01334	Terra Şeffaf (Beyaz-Siyah)	2XE27	2	24	319,00
22 225 000 001 01335	Terra Soft (Beyaz-Siyah)	2XE27	2	24	319,00
22 225 000 xxx 0133X	Terra (Renkli) Taban Farkı				79,00

X -> 4 Şeffaf / X -> 5 Soft

■ İlia Kare Tavan Glop Armatürleri

HF IP20

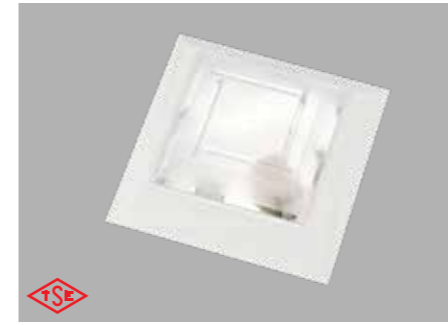

Kod	Ürün Adı	Duy Tipi	Ambalaj Adedi	Koli Adedi	Fiyat (₺)
22 125 000 001 01140	İlia (Beyaz)	1XE27	1	24	339,00
22 125 000 xxx 01142	İlia (Renkli) Taban Farkı				79,00

■ İlia Mega Kare Tavan Glop Armatürleri (Çift Duylu)

HF IP20

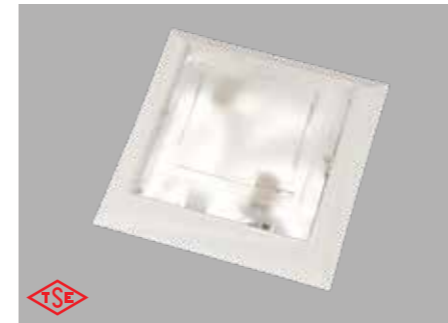

Kod	Ürün Adı	Duy Tipi	Ambalaj Adedi	Koli Adedi	Fiyat (₺)
22 225 000 001 01141	İlia Mega (Beyaz)	2XE27	1	10	665,00
22 225 000 xxx 01143	İlia Mega (Renkli) Taban Farkı				79,00

■ İlia Jumbo Üçgen Tavan Glop Armatürleri (Üç Duylu)

HF IP20

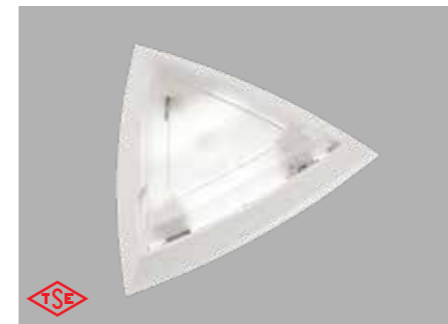

Kod	Ürün Adı	Duy Tipi	Ambalaj Adedi	Koli Adedi	Fiyat (₺)
22 315 000 001 01144	İlia Jumbo Üçgen (Beyaz)	3XE27	1	10	689,00
22 315 000 xxx 01146	İlia Jumbo Üçgen (Renkli) Taban Farkı				79,00

■ Terra Dekoratif Glop Armatür (Çift Duylu)

HF IP20



Kod	Ürün Adı	Duy Tipi	Ambalaj Adedi	Koli Adedi	Fiyat (₺)
22 125 000 001 01155	Elit (Beyaz)	1XE27	1	24	359,00
22 125 000 001 01157	Elit Kafesli (Beyaz)	1XE27	1	24	385,00
22 125 000 xxx 0115X	Elit (Renkli) Taban Farkı				79,00

X-5 Elit Renkli / X-7 Elit Kafesli

Renk	101 MEŞE	111 MAUN	121 CEVİZ	131 KROM	141 NİKEL	151 ALTIN	161 P.MAVİ	171 FÜME
Kod	101 MEŞE	111 MAUN	121 CEVİZ	131 KROM	141 NİKEL	151 ALTIN	161 P.MAVİ	171 FÜME



Renkli ürünler için kodlama örneği: 22 125 000 xxx 01142 -> xxx değişkenleri için tercih ettiğiniz rengin kodunu belirtiniz.
Örnek: 22 125 000 101 01142 - İlia Meşe rengini belirtmiş olursunuz.

■ İlia Mega Kare Tavan Glop Armatürleri (Çift Duyulu)

HF IP40

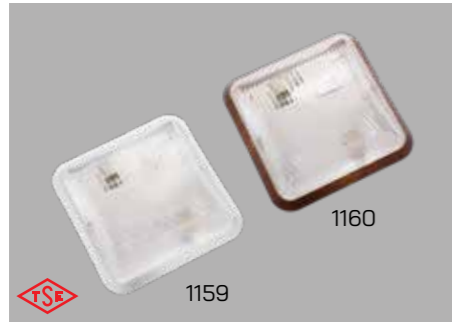

Kod	Ürün Adı	Duy Tipi	Ambalaj Adedi	Koli Adedi	Fiyat (₺)
22 225 000 001 01159	Elit Mega Beyaz	2XE27	1	10	725,00
22 225 000 xxx 01160	Elit Mega (Renkli) Taban Farkı				79,00

■ Tavan Glop Armatürleri Çift Duyulu

HF IP40



Kod	Ürün Adı	Duy Tipi	Ambalaj Adedi	Koli Adedi	Fiyat (₺)
22 225 000 001 01124	Vizyon Beyaz	2XE27	2	24	335,00
22 225 000 xxx 01125	Vizyon Renkli	2XE27	2	24	335,00
22 225 000 001 01167	Nova Beyaz	2XE27	2	24	335,00
22 225 000 001 01168	Nova Soft Beyaz	2XE27	2	24	335,00
22 225 000 001 01195	Trend Alya Soft Beyaz	2XE27	1	10	335,00
22 225 000 001 01196	Trend Alya Beyaz	2XE27	1	10	335,00
22 225 000 002 01197	Trend Alya Soft Siyah	2XE27	1	10	335,00
22 225 000 002 01198	Trend Alya Siyah	2XE27	1	10	335,00

■ Metalize Tavan Glop Armatürleri Çift Duyulu

HF IP40



Kod	Ürün Adı	Duy Tipi	Ambalaj Adedi	Koli Adedi	Fiyat (₺)
22 225 000 001 01191	Trend Alya Soft	2XE27	2	10	725,00
22 225 000 001 01192	Trend Alya	2XE27	2	10	725,00
22 225 000 001 01147	Trend Papatya	2XE27	2	10	725,00
22 225 000 001 01148	Trend Atlas	2XE27	2	10	725,00
22 225 000 001 01149	Trend Damla	2XE27	1	10	725,00
22 225 000 001 01150	Trend Anatolia	2XE27	1	10	725,00
22 225 000 001 01151	Trend Riva	2XE27	1	10	725,00
22 225 000 001 01152	Trend Vizyon	2XE27	1	10	725,00
22 225 000 xxx 011XX	Trend (Renkli) Taban Farkı				79,00

XX -> 91 Alya Soft / XX -> 92 Alya / XX -> 47 Papatya / XX -> 48 Atlas / XX -> 49 Damla / XX -> 50 Anatolia / XX -> 51 Riva / XX -> 52 Vizyon

Renk	101 MEŞE	111 MAUN	121 CEVİZ	131 KROM	141 NİKEL	151 ALTIN	161 P.MAVİ	171 FÜME
Kod	101 MEŞE	111 MAUN	121 CEVİZ	131 KROM	141 NİKEL	151 ALTIN	161 P.MAVİ	171 FÜME

! Renkli ürünler için kodlama örneği: 22 125 000 xxx 01142 -> xxx değişkenleri için tercih ettiğiniz rengin kodunu belirtiniz.
Örnek: 22 125 000 101 01142 - İlia Meşe rengini belirtmiş olursunuz.

■ LED'li Trend Alya Soft Tavan Glop Armatürleri

HF IP40



Kod	Ürün Adı	Güç	Ambalaj Adedi	Koli Adedi	Fiyat (\$)
22 024 001 XXX 04439	Beyaz Taban	24W	1	10	27,00
22 024 001 XXX 04441	Siyah Taban	24W	1	10	27,00

XXX -> 300 = 3000 K / XXX -> 400 = 4000 K / XXX -> 650 = 6500 K

■ LED'li Acil Kitli Trend Alya Soft Tavan Glop Armatürleri

HF IP40



Kod	Ürün Adı	Güç	Ambalaj Adedi	Koli Adedi	Fiyat (\$)
22 024 001 XXX 04445	Beyaz Taban	24W	1	10	39,00
22 024 001 XXX 04447	Siyah Taban	24W	1	10	39,00
22 024 001 XXX 0444X	Renkli Taban Farkı				1,70

XXX -> 300 = 3000 K / XXX -> 400 = 4000 K / XXX -> 650 = 6500 K

■ LED'li Radar Sensörlü Trend Alya Soft Tavan Glop Armatürleri

HF IP40



Kod	Ürün Adı	Güç	Ambalaj Adedi	Koli Adedi	Fiyat (\$)
22 024 001 XXX 04451	Beyaz Taban	24W	1	10	59,00
22 024 001 XXX 04453	Siyah Taban	24W	1	10	59,00
22 024 xxx XXX 0445X	Renkli Taban Farkı				1,70

XXX -> 300 = 3000 K / XXX -> 400 = 4000 K / XXX -> 650 = 6500 K

■ LED'li Radar Sensörlü Acil Kit Trend Alya Soft Tavan Glop Armatürleri

HF IP40



Kod	Ürün Adı	Güç	Ambalaj Adedi	Koli Adedi	Fiyat (\$)
22 024 001 XXX 04457	Beyaz Taban	24W	1	10	75,00
22 024 001 XXX 04459	Siyah Taban	24W	1	10	75,00
22 024 xxx XXX 0445X	Renkli Taban Farkı				1,70

XXX -> 300 = 3000 K / XXX -> 400 = 4000 K / XXX -> 650 = 6500 K

X -> 7 Beyaz Taban / X -> 9 Siyah Taban

Renk	101 MEŞE	111 MAUN	121 CEVİZ	131 KROM	141 NİKEL	151 ALTIN	161 P.MAVİ	171 FÜME
Kod	101 MEŞE	111 MAUN	121 CEVİZ	131 KROM	141 NİKEL	151 ALTIN	161 P.MAVİ	171 FÜME

! Renkli ürünler için kodlama örneği: 22 125 000 xxx 01142 -> xxx değişkenleri için tercih ettiğiniz rengin kodunu belirtiniz.
Örnek: 22 125 000 101 01142 - İlia Meşe rengini belirtmiş olursunuz.

■ **LED İdea Slim Duvar Aplik Armatürleri**

HF IP65



Kod	Ürün Adı	Güç	Lümen	Ambalaj Adedi	Koli Adedi	Fiyat (\$)
22 010 000 001 03630	Beyaz Taban	2X5W	1500	1	40	19,00
22 010 000 002 03631	Siyah Taban	2X5W	1500	1	40	19,00
22 010 000 xxx 03632	Renkli Taban Farkı					1,70
XXX -> 300 = 3000 K / XXX -> 400 = 4000 K / XXX -> 650 = 6500 K						

■ **LED'li Acil Kitli İdea Slim Duvar Aplik Armatürleri**

HF IP65



Kod	Ürün Adı	Güç	Lümen	Ambalaj Adedi	Koli Adedi	Fiyat (\$)
22 010 000 001 03633	Beyaz Taban	2X5W	1500	1	40	32,00
22 010 000 002 03634	Siyah Taban	2X5W	1500	1	40	32,00
22 010 000 xxx 03635	Renkli Taban Farkı					1,70
XXX -> 300 = 3000 K / XXX -> 400 = 4000 K / XXX -> 650 = 6500 K						

■ **LED'li Orkide Soft Oval Nemli Yer Glop Armatürleri (Polikarbon)**

HF IP65



Kod	Ürün Adı	Güç	Lümen	Ambalaj Adedi	Koli Adedi	Fiyat (\$)
22 015 001 XXX 04160	Kafessiz Beyaz	15W	1500	1	30	15,00
22 015 001 XXX 04161	Kafesli Beyaz	15W	1500	1	30	15,50
22 015 001 XXX 04162	Şapkali Beyaz	15W	1500	1	30	16,00
22 015 001 XXX 04163	Kafessiz Gri	15W	1500	1	30	15,00
22 015 001 XXX 04164	Kafesli Gri	15W	1500	1	30	15,50
22 015 001 XXX 04165	Şapkali Gri	15W	1500	1	30	16,00
22 015 001 XXX 04166	Kafessiz Siyah	15W	1500	1	30	15,00
22 015 001 XXX 04167	Kafesli Siyah	15W	1500	1	30	15,50
22 015 001 XXX 04168	Şapkali Siyah	15W	1500	1	30	16,00
XXX -> 300 = 3000 K / XXX -> 400 = 4000 K / XXX -> 650 = 6500 K						

Renk	101 MEŞE	111 MAUN	121 CEVİZ	131 KROM	141 NİKEL	151 ALTIN	161 P.MAVİ	171 FÜME
Kod	101 MEŞE	111 MAUN	121 CEVİZ	131 KROM	141 NİKEL	151 ALTIN	161 P.MAVİ	171 FÜME



Renkli ürünler için kodlama örneği: 22 125 000 xxx 01142 -> xxx değişkenleri için tercih ettiğiniz rengin kodunu belirtiniz.
Örnek: 22 125 000 101 01142 - İlia Meşe rengini belirtmiş olursunuz.

■ **Orkide Soft Oval Aplik**

HF IP65



Kod	Ürün Adı	Duy Tipi	Ambalaj Adedi	Koli Adedi	Fiyat (₺)
22 125 000 001 01941	Orkide Kafesiz (Beyaz)	1XE27	1	30	279,00
22 125 000 001 01942	Orkide Kafesli (Beyaz)	1XE27	1	30	289,00
22 125 000 001 01943	Orkide Şapkali (Beyaz)	1XE27	1	30	299,00
22 125 000 003 01944	Orkide Kafesiz (Gri)	1XE27	1	30	279,00
22 125 000 003 01945	Orkide Kafesli (Gri)	1XE27	1	30	289,00
22 125 000 003 01946	Orkide Şapkali (Gri)	1XE27	1	30	299,00
22 125 000 002 01947	Orkide Kafesiz (Siyah)	1XE27	1	30	279,00
22 125 000 002 01948	Orkide Kafesli (Siyah)	1XE27	1	30	289,00
22 125 000 002 01949	Orkide Şapkali (Siyah)	1XE27	1	30	299,00

■ **Orkide Şeffaf Oval Aplik**

HF IP65



Kod	Ürün Adı	Duy Tipi	Ambalaj Adedi	Koli Adedi	Fiyat (₺)
22 125 000 001 01932	Orkide Kafesiz (Beyaz)	1XE27	1	30	279,00
22 125 000 001 01933	Orkide Kafesli (Beyaz)	1XE27	1	30	289,00
22 125 000 001 01934	Orkide Şapkali (Beyaz)	1XE27	1	30	299,00
22 125 000 003 01935	Orkide Kafesiz (Gri)	1XE27	1	30	279,00
22 125 000 003 01936	Orkide Kafesli (Gri)	1XE27	1	30	289,00
22 125 000 003 01937	Orkide Şapkali (Gri)	1XE27	1	30	299,00
22 125 000 002 01938	Orkide Kafesiz (Siyah)	1XE27	1	30	279,00
22 125 000 002 01939	Orkide Kafesli (Siyah)	1XE27	1	30	289,00
22 125 000 002 01940	Orkide Şapkali (Siyah)	1XE27	1	30	299,00

■ Elegance Nemli Yer Şeffaf Glop Armatürleri (Polikarbon)



Kod	Ürün Adı	Duy Tipi	Ambalaj Adedi	Koli Adedi	Fiyat (₺)
26 125 000 001 01170	Kafessiz Beyaz	1XE27	1	16	579,00
26 125 000 001 01171	Kafesli Beyaz	1XE27	1	16	589,00
26 125 000 001 01172	Şapkalı Beyaz	1XE27	1	16	599,00
26 125 000 003 01173	Kafessiz Gri	1XE27	1	16	579,00
26 125 000 003 01174	Kafesli Gri	1XE27	1	16	589,00
26 125 000 003 01175	Şapkalı Gri	1XE27	1	16	599,00
26 125 000 002 01176	Kafessiz Siyah	1XE27	1	16	579,00
26 125 000 002 01177	Kafesli Siyah	1XE27	1	16	589,00
26 125 000 002 01178	Şapkalı Siyah	1XE27	1	16	599,00

■ Elegance Nemli Yer Soft Glop Armatürleri (Polikarbon)

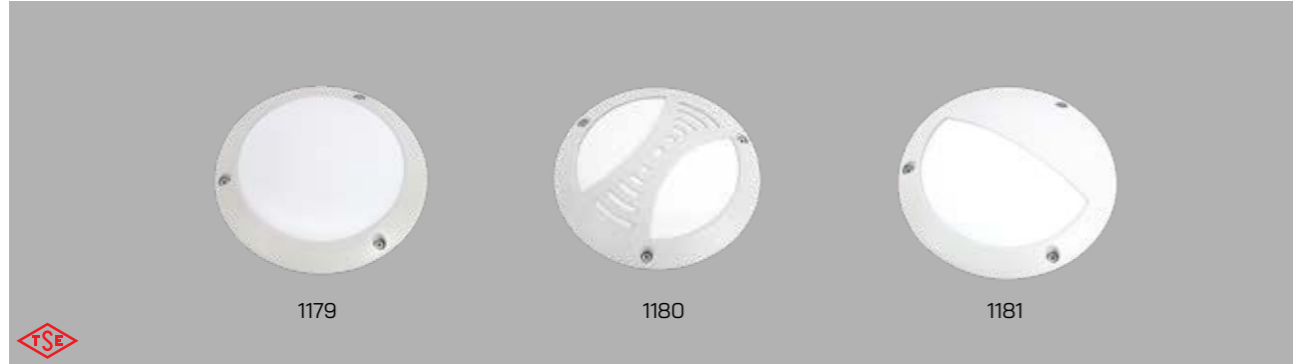

Kod	Ürün Adı	Duy Tipi	Ambalaj Adedi	Koli Adedi	Fiyat (₺)
26 125 000 001 01179	Kafessiz Beyaz	1XE27	1	16	579,00
26 125 000 001 01180	Kafesli Beyaz	1XE27	1	16	589,00
26 125 000 001 01181	Şapkalı Beyaz	1XE27	1	16	599,00
26 125 000 003 01182	Kafessiz Gri	1XE27	1	16	579,00
26 125 000 003 01183	Kafesli Gri	1XE27	1	16	589,00
26 125 000 003 01184	Şapkalı Gri	1XE27	1	16	599,00
26 125 000 002 01185	Kafessiz Siyah	1XE27	1	16	579,00
26 125 000 002 01186	Kafesli Siyah	1XE27	1	16	589,00
26 125 000 002 01187	Şapkalı Siyah	1XE27	1	16	599,00

■ LED'li Elegance Soft Nemli Yer Glop Armatürleri



Kod	Ürün Adı	Güç	Ambalaj Adedi	Koli Adedi	Fiyat (\$)
26 020 001 XXX 04151	Kafessiz Beyaz	20W	1	16	24,00
26 020 001 XXX 04152	Kafesli Beyaz	20W	1	16	24,50
26 020 001 XXX 04153	Şapkalı Beyaz	20W	1	16	25,00
26 020 001 XXX 04154	Kafessiz Gri	20W	1	16	24,00
26 020 001 XXX 04155	Kafesli Gri	20W	1	16	24,50
26 020 001 XXX 04156	Şapkalı Gri	20W	1	16	25,00
26 020 001 XXX 04157	Kafessiz Siyah	20W	1	16	24,00
26 020 001 XXX 04158	Kafesli Siyah	20W	1	16	24,50
26 020 001 XXX 04159	Şapkalı Siyah	20W	1	16	25,00

■ LED'li Acil Kitli Elegance Soft Nemli Yer Glop Armatürleri



Kod	Ürün Adı	Güç	Ambalaj Adedi	Koli Adedi	Fiyat (\$)
26 020 001 XXX 04350	Kafessiz Beyaz	20W	1	16	41,00
26 020 001 XXX 04351	Kafesli Beyaz	20W	1	16	41,50
26 020 001 XXX 04352	Şapkalı Beyaz	20W	1	16	42,00
26 020 001 XXX 04353	Kafessiz Gri	20W	1	16	41,00
26 020 001 XXX 04354	Kafesli Gri	20W	1	16	41,50
26 020 001 XXX 04355	Şapkalı Gri	20W	1	16	42,00
26 020 001 XXX 04356	Kafessiz Siyah	20W	1	16	41,00
26 020 001 XXX 04357	Kafesli Siyah	20W	1	16	41,50
26 020 001 XXX 04358	Şapkalı Siyah	20W	1	16	42,00

■ LED'li Radar Sensörlü Elegance Soft Nemli Yer Glop Armatürleri



Kod	Ürün Adı	Güç	Ambalaj Adedi	Koli Adedi	Fiyat (\$)
26 020 001 XXX 04359	Kafessiz Beyaz	20W	1	16	68,00
26 020 001 XXX 04360	Kafesli Beyaz	20W	1	16	68,50
26 020 001 XXX 04361	Şapkalı Beyaz	20W	1	16	69,00
26 020 001 XXX 04362	Kafessiz Gri	20W	1	16	68,00
26 020 001 XXX 04363	Kafesli Gri	20W	1	16	68,50
26 020 001 XXX 04364	Şapkalı Gri	20W	1	16	69,00
26 020 001 XXX 04365	Kafessiz Siyah	20W	1	16	68,00
26 020 001 XXX 04366	Kafesli Siyah	20W	1	16	68,50
26 020 001 XXX 04367	Şapkalı Siyah	20W	1	16	69,00

■ LED'li Radar Sensörlü ve Acil Kit Elegance Soft Nemli Glop Armatürleri (Polikarbon)



Kod	Ürün Adı	Güç	Ambalaj Adedi	Koli Adedi	Fiyat (\$)
26 020 001 XXX 04368	Kafessiz Beyaz	20W	1	16	78,00
26 020 001 XXX 04369	Kafesli Beyaz	20W	1	16	78,50
26 020 001 XXX 04370	Şapkalı Beyaz	20W	1	16	79,00
26 020 001 XXX 04371	Kafessiz Gri	20W	1	16	78,00
26 020 001 XXX 04372	Kafesli Gri	20W	1	16	78,50
26 020 001 XXX 04373	Şapkalı Gri	20W	1	16	79,00
26 020 001 XXX 04374	Kafessiz Siyah	20W	1	16	78,00
26 020 001 XXX 04375	Kafesli Siyah	20W	1	16	78,50
26 020 001 XXX 04376	Şapkalı Siyah	20W	1	16	79,00

XXX -> 300 = 3000 K / XXX -> 400 = 4000 K / XXX -> 650 = 6500 K
Proje tekliflerinde led'li radar sensörlü ve acil kitli ürünlere özel tasarım ve fiyat verilir.

■ Dekoratif Troy E-27 Duylu Armatürleri (Sac Taban ve PMMA Cam)

HF
IP40



Kod	Ürün Adı	Duy Tipi	Ambalaj Adedi	Koli Adedi	Fiyat (\$)
22 125 000 000 01199	Troy Tek Duylu	1XE27	1	12	19,00
22 225 000 000 01190	Troy Çift Duylu	2XE27	1	12	19,50

■ Trend E-27 Duylu Armatürler

HF
IP40



Kod	Ürün Adı	Duy Tipi	Ambalaj Adedi	Koli Adedi	Fiyat (\$)
22 125 000 001 04220	Trend Cam Glop Arm Tek Duylu	1XE27	1	10	9,90
22 225 000 001 04221	Trend Cam Glop Arm Çift Duylu	2XE27	1	10	10,50

■ Lillium Cam Glop

HF
IP40



Kod	Ürün Adı	Duy Tipi	Ambalaj Adedi	Koli Adedi	Fiyat (\$)
22 125 000 001 04223	Cam Glop Arm Tek Duylu	1XE27	1	10	12,00
22 225 000 001 01211	Cam Glop Arm Çift Duylu	2XE27	1	10	12,50
22 125 000 001 01210	Cam Glop Arm Radar Sensörlü	1XE27	1	10	39,00
22 225 000 001 01215	Cam Glop Arm Radar Sensörlü	2XE27	1	10	39,50

■ LED'li Lillium Sac Gövde Ve Cam Ledli Dekoratif Tavan Armatürü

HF
IP40



Kod	22 020 001 XXX 01214
Ürün Adı	Sac Gövde ve Cam Ledli Tavan Arm.
Güç	20W
Ambalaj Adedi	1
Koli Adedi	10
Fiyat (\$)	27,00

■ LED'li Lillium Ledli Dekoratif Tavan Armatürü

HF
IP40



Kod	22 020 001 XXX 01212
Ürün Adı	Radar Sensörlü Tavan Arm.
Güç	20W
Ambalaj Adedi	1
Koli Adedi	10
Fiyat (\$)	47,00

■ LED'li Lillium Radar Sensörlü Ve Acil Kitli Live Ledli Dekoratif Tavan Armatürü

HF
IP40



Kod	22 020 001 XXX 01213
Ürün Adı	Radar Sensörlü ve Acil Kitli Tavan Arm.
Güç	20W
Ambalaj Adedi	1
Koli Adedi	10
Fiyat (\$)	59,00

XXX -> 300 = 3000 K / XXX -> 400 = 4000 K / XXX -> 650 = 6500 K

■ Mini Vizyon Sarkit Armatürler

HF
IP40



Kod	Ürün Adı	Duy Tipi	Ambalaj Adedi	Koli Adedi	Fiyat (₺)
20 140 000 001 01310	Mini Vizyon Beyaz	1XE27	4	48	289,00
20 140 000 002 01311	Mini Vizyon Siyah	1XE27	4	48	289,00
20 140 000 003 01312	Mini Vizyon Gri	1XE27	4	48	289,00

■ Büyük Vizyon Sarkit Armatürler

HF
IP40



Kod	Ürün Adı	Duy Tipi	Ambalaj Adedi	Koli Adedi	Fiyat (₺)
20 160 000 001 01315	Büyük Vizyon Beyaz	1XE27	4	16	469,00
20 160 000 002 01316	Büyük Vizyon Siyah	1XE27	4	16	469,00
20 160 000 003 01317	Büyük Vizyon Gri	1XE27	4	16	469,00

■ Dantel Sarkit Armatürler

HF
IP40



Kod	Ürün Adı	Duy Tipi	Ambalaj Adedi	Koli Adedi	Fiyat (₺)
20 160 000 191 01324	Dantel Sarkit Beyaz	1XE27	4	16	319,00
20 160 000 201 01324	Dantel Sarkit Siyah	1XE27	4	16	319,00
20 160 000 211 01324	Dantel Sarkit Gri	1XE27	4	16	319,00

■ Rattan Sarkit Armatürler

HF
IP40



Kod	Ürün Adı	Duy Tipi	Ambalaj Adedi	Koli Adedi	Fiyat (₺)
20 160 000 001 01325	Rattan Sarkit Beyaz	1XE27	4	16	439,00
20 160 000 002 01325	Rattan Sarkit Siyah	1XE27	4	16	439,00
20 160 000 211 01325	Rattan Sarkit Gri	1XE27	4	16	439,00

■ Yeni Nesil Papatya Sarkit Armatürler

HF
IP40



Kod	Ürün Adı	Duy Tipi	Ambalaj Adedi	Koli Adedi	Fiyat (₺)
20 125 000 000 01302	Sarkit Armatür (Şeffaf)	1XE27	4	32	319,00
20 125 000 000 01303	Sarkit Armatür (Beyaz)	1XE27	4	32	319,00
20 125 000 000 01304	Sarkit Tij Armatür (Siyah)	1XE27	4	32	319,00

■ Yeni Nesil Era LED'li Sarkit Armatürler

HF
IP40



Kod	Ürün Adı	Güç	Lümen	Amb. Ad.	Koli Ad.	Fiyat (\$)
22 020 000 XXX 01305	Era Ledli Şeffaf	20W	2100	1	10	23,00
22 020 000 XXX 01306	Era Ledli Beyaz	20W	2100	1	10	23,00
22 020 000 XXX 01308	Era Ledli Siyah	20W	2100	1	10	23,00

XXX -> 300 = 3000 K / XXX -> 400 = 4000 K / XXX -> 650 = 6500 K

■ **Orkide Bahçe Armatürleri**



Kod	Ürün Adı	Duy Tipi	Ambalaj Adedi	Koli Adedi	Fiyat (₺)
47 125 000 000 07120	Set Üstü	1XE27	2	16	395,00
47 125 000 000 07100	Aplik	1XE27	2	16	395,00
47 125 000 000 07110	Sarkit	1XE27	2	16	439,00

■ **Küp Bahçe Armatürleri**

IP54

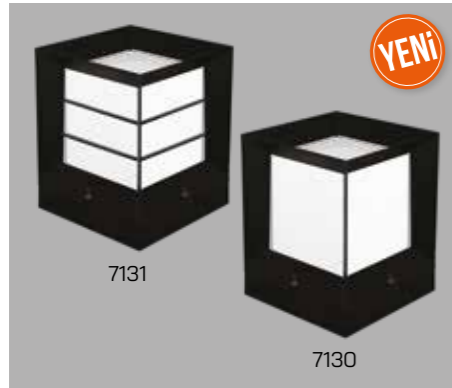

Kod	Ürün Adı	Duy Tipi	Ambalaj Adedi	Koli Adedi	Fiyat (₺)
47 125 000 000 07130	Küp Bahçe Armatür 22x22x27 cm	1XE27	1	12	1.039,00
47 125 000 000 07131	Küp Kafesli Bahçe Armatür 22x22x27 cm	1XE27	1	12	1.039,00

■ **Deep Bahçe Armatürleri**

IP54



Kod	Ürün Adı	Duy Tipi	Ambalaj Adedi	Koli Adedi	Fiyat (₺)
47 125 000 002 07161	Deep Set Üstü Bahçe Armatür 42 cm	1XE27	1	20	715,00
47 125 000 002 07160	Deep Aplik Bahçe Armatür	1XE27	1	20	715,00
47 125 000 002 07162	Deep Bollard Bahçe Armatür 60 cm	1XE27	1	20	1.039,00
47 125 000 002 07163	Deep Bollard Bahçe Armatür 80 cm	1XE27	1	18	1.299,00

■ **İdea Bahçe Armatürleri**

IP54



Kod	Ürün Adı	Duy Tipi	Ambalaj Adedi	Koli Adedi	Fiyat (₺)
47 125 000 002 07166	İdea Set Üstü Bahçe Armatür 42 cm	1XE27	1	20	755,00
47 125 000 002 07165	İdea Aplik Bahçe Armatür	1XE27	1	20	755,00
47 125 000 002 07167	İdea Bollard Bahçe Armatür 60 cm	1XE27	1	20	1.089,00
47 125 000 002 07168	İdea Bollard Bahçe Armatür 80 cm	1XE27	1	18	1.365,00

■ **Mantar Bahçe Armatürleri**

IP54



Kod	Ürün Adı	Duy Tipi	Ambalaj Adedi	Koli Adedi	Fiyat (₺)
47 125 000 002 07151	Mantar Set Üstü Bahçe Armatür 42 cm	1XE27	1	12	755,00
47 125 000 002 07150	Mantar Aplik Bahçe Armatür	1XE27	1	18	755,00
47 125 000 002 07152	Mantar Bollard Bahçe Armatür 60 cm	1XE27	1	12	1.089,00
47 125 000 002 07153	Mantar Bollard Bahçe Armatür 80 cm	1XE27	1	12	1.365,00

■ **Live Bahçe Armatürleri**

IP54



Kod	Ürün Adı	Duy Tipi	Ambalaj Adedi	Koli Adedi	Fiyat (₺)
47 125 000 002 07156	Live Set Üstü Bahçe Armatür 42 cm	1XE27	1	12	755,00
47 125 000 002 07155	Live Aplik Bahçe Armatür	1XE27	1	18	755,00
47 125 000 002 07157	Live Bollard Bahçe Armatür 60 cm	1XE27	1	12	1.089,00
47 125 000 002 07158	Live Bollard Bahçe Armatür 80 cm	1XE27	1	12	1.365,00

■ 360 Derece Hareket Sensörü Armatürler

HF IP40



Kod	Ürün Adı	Ambalaj Adedi	Koli Adedi	Fiyat (\$)
22 000 000 001 01000	Sıva Üstü Hareket Sensörü	1	40	11,50
12 000 000 001 01001	Sıva Altı Hareket Sensörü	1	40	11,50

■ 180 Derece İdea E-27 Duyulu Sensörlü Duvar Aplik

HF IP40



Kod	Ürün Adı	Duy Tipi	Ambalaj Adedi	Koli Adedi	Fiyat (\$)
22 125 000 001 01927	İdea Beyaz	1XE27	1	20	16,00
22 125 000 002 01929	İdea Siyah	1XE27	1	20	16,00
22 125 000 xxx 01928	İdea (Renkli) Taban Farkı				1,70

■ LED'li İdea Slim 180 Derece Sensörlü Duvar Aplik Armatürleri

HF IP40



Kod	Ürün Adı	Güç	Renk	Ambalaj Adedi	Koli Adedi	Fiyat (\$)
22 010 000 XXX 03612	Beyaz Taban	10W	6500K	1	40	32,00
22 010 000 XXX 03613	Siyah Taban	10W	6500K	1	40	32,00
22 010 000 XXX 03614	İdea (Renkli) Taban Farkı					1,70
XXX -> 300 = 3000 K / XXX -> 400 = 4000 K / XXX -> 650 = 6500 K						

■ LED'li Acil Kitli İdea Slim 180 Derece Sensörlü Duvar Aplik Armatürleri

HF IP65



Kod	Ürün Adı	Güç	Renk	Ambalaj Adedi	Koli Adedi	Fiyat (\$)
22 010 000 XXX 03621	Beyaz Taban	10W	6500K	1	40	45,00
22 010 000 XXX 03622	Siyah Taban	10W	6500K	1	40	45,00
22 010 000 XXX 03623	İdea (Renkli) Taban Farkı					1,70
XXX -> 300 = 3000 K / XXX -> 400 = 4000 K / XXX -> 650 = 6500 K						

Renk	Kod
	101 MEŞE
	111 MAUN
	121 CEVİZ
	131 KROM
	141 NİKEL
	151 ALTIN
	161 P.MAVİ
	171 FÜME

! Renkli ürünler için kodlama örneği: 22 125 000 xxx 01142 -> xxx değişkenleri için tercih ettiğiniz rengin kodunu belirtiniz.
Örnek: 22 125 000 101 01142 - İlia Meşe rengini belirtmiş olursunuz.

■ LED'li İdea Slim 180 Derece İkili Sensörlü Duvar Aplik Armatürleri

HF IP65



Kod	Ürün Adı	Güç	Renk	Ambalaj Adedi	Koli Adedi	Fiyat (\$)
22 010 000 XXX 03615	Beyaz Taban	10W	6500K	1	40	33,00
22 010 000 XXX 03616	Siyah Taban	10W	6500K	1	40	33,00
22 010 000 XXX 03617	İdea (Renkli) Taban Farkı					1,70
XXX -> 300 = 3000 K / XXX -> 400 = 4000 K / XXX -> 650 = 6500 K						

■ LED'li Acil Kitli İdea Slim 180 Derece İkili Sensörlü Duvar Aplik Armatürleri

HF IP65



Kod	Ürün Adı	Güç	Renk	Ambalaj Adedi	Koli Adedi	Fiyat (\$)
22 010 000 XXX 03618	Beyaz Taban	10W	6500K	1	40	46,00
22 010 000 XXX 03619	Siyah Taban	10W	6500K	1	40	46,00
22 010 000 XXX 03620	İdea (Renkli) Taban Farkı					1,70
XXX -> 300 = 3000 K / XXX -> 400 = 4000 K / XXX -> 650 = 6500 K						

■ LED'li İdea Slim 360 Derece Sensörlü Duvar ve Tavan Armatürleri

HF IP65



Kod	Ürün Adı	Güç	Renk	Ambalaj Adedi	Koli Adedi	Fiyat (\$)
22 010 000 XXX 03624	Beyaz Taban	10W	6500K	1	40	33,00
22 010 000 XXX 03625	Siyah Taban	10W	6500K	1	40	33,00
22 010 000 XXX 03626	İdea (Renkli) Taban Farkı					1,70
XXX -> 300 = 3000 K / XXX -> 400 = 4000 K / XXX -> 650 = 6500 K						

■ LED'li Acil Kitli İdea Slim 360 Derece Sensörlü Duvar Ve Tavan Aplik Armatürleri

HF IP65



Kod	Ürün Adı	Güç	Renk	Ambalaj Adedi	Koli Adedi	Fiyat (\$)
22 010 000 XXX 03627	Beyaz Taban	10W	6500K	1	40	46,00
22 010 000 XXX 03628	Siyah Taban	10W	6500K	1	40	46,00
22 010 000 XXX 03629	İdea (Renkli) Taban Farkı					1,70
XXX -> 300 = 3000 K / XXX -> 400 = 4000 K / XXX -> 650 = 6500 K						

Renk	Kod
	101 MEŞE
	111 MAUN
	121 CEVİZ
	131 KROM
	141 NİKEL
	151 ALTIN
	161 P.MAVİ
	171 FÜME

! Renkli ürünler için kodlama örneği: 22 125 000 xxx 01142 -> xxx değişkenleri için tercih ettiğiniz rengin kodunu belirtiniz.
Örnek: 22 125 000 101 01142 - İlia Meşe rengini belirtmiş olursunuz.

■ Terra 360 Derece Sensörlü Plastik Taban ve Pc Cam Armatürleri

HF IP40



Kod	Ürün Adı	Duy Tipi	Ambalaj Adedi	Koli Adedi	Fiyat (\$)
22 225 000 001 01139	Terra Şeffaf	2XE27	1	10	13,50
22 225 000 001 01339	Terra Soft	2XE27	1	10	13,50
22 225 000 001 01344	Terra Şeffaf Şarjlı (Acilde Led)	2XE27	1	10	24,00
22 225 000 001 01345	Terra Soft Şarjlı (Acilde Led)	2XE27	1	10	24,00
Renkli Ürünler İçin Uygulanacak Liste Fiyat Farkı					1,70

■ LED'li Terra 360 Derece Sensörlü ve Şarjlı Plastik Taban ve Pc Cam Armatürler

HF IP40



Kod	Ürün Adı	Güç	LED	Amb. Ad.	Koli Ad.	Fiyat (\$)
22 020 001 XXX 04483	Terra Şeffaf Ledli	20W	6500K	1	10	16,00
22 020 001 XXX 04484	Terra Soft Ledli	20W	6500K	1	10	16,00
22 020 001 XXX 04485	Terra Şeffaf Ledli Şarjlı	20W	6500K	1	10	25,00
22 020 001 XXX 04486	Terra Soft Ledli Şarjlı	20W	6500K	1	10	25,00
Renkli Ürünler İçin Uygulanacak Liste Fiyat Farkı						1,70
XXX -> 300 = 3000 K / XXX -> 400 = 4000 K / XXX -> 650 = 6500 K						

■ 360 Derece Sensörlü Plastik Taban ve Cam Armatürleri

HF IP40



Kod	Ürün Adı	Duy Tipi	Ambalaj Adedi	Koli Adedi	Fiyat (\$)
22 225 000 001 01120	Comfort Soft	2XE27	1	10	14,50
22 225 000 001 01121	Comfort Şeffaf	2XE27	1	10	14,50
22 225 000 xxx 01122	Comfort Soft (Renkli)	2XE27	1	10	16,20
22 225 000 xxx 01123	Comfort Şeffaf (Renkli)	2XE27	1	10	16,20
22 225 000 001 01128	Oval Vizyon	2XE27	1	10	15,00
22 225 000 xxx 01129	Oval Vizyon (Renkli)	2XE27	1	10	16,70

Renk	101 MEŞE	111 MAUN	121 CEVİZ	131 KROM	141 NİKEL	151 ALTIN	161 P.MAVİ	171 FÜME
Kod	101 MEŞE	111 MAUN	121 CEVİZ	131 KROM	141 NİKEL	151 ALTIN	161 P.MAVİ	171 FÜME

! Renkli ürünler için kodlama örneği: 22 125 000 xxx 01142 -> xxx değişkenleri için tercih ettiğiniz rengin kodunu belirtiniz.
Örnek: 22 125 000 101 01142 - İlia Meşe rengini belirtmiş olursunuz.

■ Trend 360 Derece Sensörlü Sac Taban ve Pc Cam Armatürleri

HF IP40



Kod	Ürün Adı	Duy Tipi	Ambalaj Adedi	Koli Adedi	Fiyat (\$)
22 225 000 XXX 04479	Trend Şeffaf	2XE27	1	10	16,00
22 225 000 XXX 04480	Trend Soft	2XE27	1	10	16,00
22 225 000 XXX 04481	Trend Şeffaf Şarjlı (Acilde Led)	2XE27	1	10	26,50
22 225 000 XXX 04482	Trend Soft Şarjlı (Acilde Led)	2XE27	1	10	26,50

■ LED'li Trend 360 Derece Sensörlü Sac Taban ve Pc Cam ve Şarjlı Tavan Armatürleri

HF IP40



Kod	Ürün Adı	LED	Ambalaj Adedi	Koli Adedi	Fiyat (\$)
22 020 001 XXX 04477	Trend Şeffaf Ledli	6500K	1	10	19,00
22 020 001 XXX 01138	Trend Soft Ledli	6500K	1	10	19,00
22 020 001 XXX 04478	Trend Şeffaf Ledli Şarjlı	6500K	1	10	28,00
22 020 001 XXX 01203	Trend Soft Ledli Şarjlı	6500K	1	10	28,00

■ Trend Plus 360 Derece Sensörlü Sac Taban ve Cam Tavan Armatürleri

HF IP40



Kod	Ürün Adı	Güç	Duy Tipi	Ambalaj Adedi	Koli Adedi	Fiyat (\$)
22 225 000 XXX 01130	Trend	20W	2XE27	1	10	17,50
22 225 000 XXX 01145	Trend Şarjlı (Acilde Led)	20W	2XE27	1	10	28,00

■ LED'li Trend Plus 360 Derece Sensörlü Sac Taban ve Cam Şarjlı Tavan Armatürleri

HF IP40



Kod	Ürün Adı	Güç	LED	Amb. Ad.	Koli Ad.	Fiyat (\$)
22 024 001 XXX 01131	Trend Led'li	20W	6500K	1	10	20,50
22 024 001 XXX 01132	Trend Led'li / Şarjlı (Acilde Led)	20W	6500K	1	10	29,50

■ LED'li Slim Trend Plus 360 Derece Sensörlü Sac Taban, Pls. Şeffaf Camlı ve Şarjlı Tavan Armatürleri

HF IP40



Kod	Ürün Adı	Güç	LED	Amb. Ad.	Koli Ad.	Fiyat (\$)
22 020 000 XXX 04473	Slim Trend Led'li Şeffaf	20W	6500K	1	20	20,50
22 020 000 XXX 04475	Slim Trend Led'li Şeffaf Şarjlı (Acilde Led)	20W	6500K	1	20	29,50

■ LED'li Slim Trend Plus 360 Derece Sensörlü Sac Taban, Pls. Soft Camlı ve Şarjlı Tavan Armatürleri

HF IP40



Kod	Ürün Adı	Güç	LED	Amb. Ad.	Koli Ad.	Fiyat (\$)
22 020 000 XXX 04474	Slim Trend Led'li Soft	20W	6500K	1	20	20,50
22 020 000 XXX 04476	Slim Trend Led'li Soft Şarjlı (Acilde Led)	20W	6500K	1	20	29,50

XXX -> 300 = 3000 K / XXX -> 400 = 4000 K / XXX -> 650 = 6500 K

■ LED'li 8W Acil Aydınlatma Armatürü (Kitli)

HF IP44

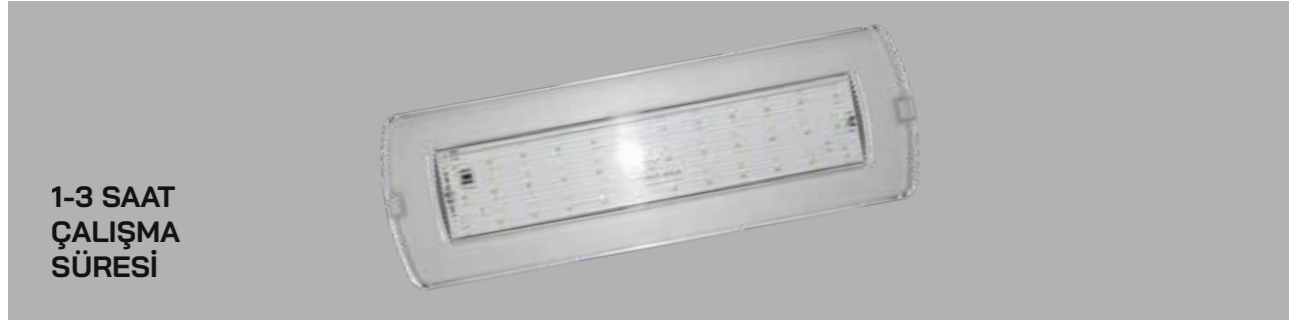

1-3 SAAT
ÇALIŞMA
SÜRESİ

Kod	Ürün Adı	Güç	Renk	Ambalaj Adedi	Koli Adedi	Fiyat (\$)
32 008 001 650 08022	8W Ledli Acil Aydınlatma Arm (Kitli 36 Ledli)	8W	6500K	1	40	45,00

■ LED'li 8W Acil Çıkış Yönlendirme Armatürler (Kitli)

HF IP44



1-3 SAAT
ÇALIŞMA
SÜRESİ



Kod	Ürün Adı	Güç	Renk	Amb. Ad.	Koli Ad.	Fiyat (\$)
32 008 001 650 080xx	8W Ledli Acil Çıkış Yönlendirme Arm (Kitli 36 Ledli)	8W	6500K	1	40	47,00
32 008 001 650 080xx	8W Ledli Acil Çıkış Yönlendirme Arm (Özel Yön Etiketli)	8W	6500K	1	40	47,00

■ LED'li 8W Acil Çıkış Yönlendirme Armatürleri

HF IP20



SIVA ALTI
APARATI



Kod	Ürün Adı	Güç	Renk	Amb. Ad.	Koli Ad.	Fiyat (\$)
32 008 001 650 08000	8W Exit Acil Yönlendirme Tavan - Duvara Montaj	8W	6500K	2	24	34,00
32 008 001 650 08100	8W Exit Acil Yönlendirme Zincirle Montaj	8W	6500K	2	24	34,00
32 008 001 650 08xxx	8W Exit Acil Yönlendirme Özel Yön Etiketli	8W	6500K	2	24	35,00
32 000 000 000 08020	Acil Durum Yönlendirme Siva Altı Aparatı	8W	Beyaz	1	-	8,00

■ U Tipi T8 LED Tüp İçin Etanj Armatürler

HF IP54



Kod	Ürün Adı	Kasa Ölçüsü	Güç	Ampül	Ambalaj Adedi	Koli Adedi	Fiyat (\$)
25 110 000 001 01387	U1 Tipi Led Tüp Etanj	60 cm	1X10W	LED	1	9	18,00
25 210 000 001 01388	U1 Tipi Led Tüp Etanj	60 cm	2X10W	LED	1	9	21,00
25 120 000 001 01389	U1 Tipi Led Tüp Etanj	120 cm	1X20W	LED	1	6	25,00
25 220 000 001 01390	U1 Tipi Led Tüp Etanj	120 cm	2X20W	LED	1	6	31,00

■ Model U Tipi T8 Etanj Armatürler (Elektronik Balastlı)

HF IP54



Kod	Ürün Adı	Kasa Ölçüsü	Güç	Ampül	Ambalaj Adedi	Koli Adedi	Fiyat (\$)
25 120 003 003 09184	U1 Tipi Etanj Arm.	60 cm	1X18W	T26	2	12	31,00
25 220 003 003 09185	U1 Tipi Etanj Arm.	60 cm	2X18W	T26	2	12	33,00
25 140 003 003 09186	U1 Tipi Etanj Arm.	120 cm	1X36W	T26	2	8	34,00
25 240 003 003 09187	U1 Tipi Etanj Arm.	120 cm	2X36W	T26	2	8	39,00

■ Yeni LED'li Polikarbon Etanj Armatürleri

HF IP65



Kod	Ürün Adı	Kasa Ölçüsü	Güç	Lümen	Ambalaj Adedi	Koli Adedi	Fiyat (\$)
25 040 001 300 04216	Ledli Dekoratif PC. Ekstrüzyon Etanj Arm. 3000K	120cm	40W	4100	1	8	31,50
25 040 001 650 04218	Ledli Dekoratif PC. Ekstrüzyon Etanj Arm. 6500K	120cm	40W	4100	1	8	31,50

■ LED'li U Tipi Etanj Armatürleri

HF IP54



Kod	Ürün Adı	Kasa Ölçüsü	Güç	Ampül	Ambalaj Adedi	Koli Adedi	Fiyat (\$)
25 020 001 XXX 04206	Ledli U1 Etanj Arm.	60 cm	20W	1300	1	6	29,00
25 040 001 XXX 04208	Ledli U1 Etanj Arm.	120 cm	40W	2800	1	6	35,00
25 020 001 XXX 04056	Ledli Plus U1 Etanj Arm.	60 cm	20W	2050	1	6	39,00
25 040 001 XXX 04058	Ledli Plus U1 Etanj Arm.	60 cm	40W	4100	1	6	45,00
25 040 001 XXX 04203	Ledli Plus U1 Etanj Arm.	120 cm	40W	4100	1	6	45,00
24 050 001 XXX 04060	Ledli Plus U1 Etanj Arm.	120 cm	50W	6100	1	6	75,00

■ LED'li Alüminyum Etanj Armatürleri

HF IP54



Kod	Ürün Adı	Kasa Ölçüsü	Güç	Ampül	Ambalaj Adedi	Koli Adedi	Fiyat (\$)
25 020 001 xxx 04240	Alüminyum Etanj Arm.	60cm	20W	2400	1	9	57,00
25 027 001 xxx 04241	Alüminyum Etanj Arm.	60cm	27W	3350	1	9	59,00
25 040 001 xxx 04242	Alüminyum Etanj Arm.	120cm	40W	4800	1	9	66,00
25 054 001 xxx 04243	Alüminyum Etanj Arm.	120cm	54W	6700	1	9	68,00

XXX -> 300 = 3000 K / XXX -> 400 = 4000 K / XXX -> 650 = 6500 K

■ T5 Yüksek Tavan Armatürler (Elektronik Balastlı)



Kod	Ürün Adı	Güç	Ampül	Ambalaj Adedi	Koli Adedi	Fiyat (\$)
26 254 003 003 09031	Yüksek Tavan Arm.	2X54W	T16	1	2	139,00
26 280 003 003 09032	Yüksek Tavan Arm.	2X80W	T16	1	2	199,00
26 454 003 003 09035	Yüksek Tavan Arm.	4X54W	T16	1	1	279,00
26 480 003 003 09036	Yüksek Tavan Arm.	4X80W	T16	1	1	399,00

■ LED'li Yüksek Tavan Armatürleri

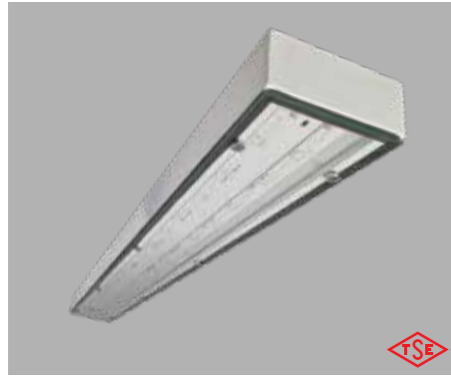

Kod	26 080 001 XXX 04087
Ürün Adı	Ledli Yüksek Tavan Arm.
Kasa Ölçüsü	2X54
Güç	80W.
Lümen	8000
Ambalaj Adedi	1
Koli Adedi	-
Fiyat (\$)	115,00

■ LED'li Plus Yüksek Tavan Armatürleri



Kod	Ürün Adı	Kasa Ölçüsü	Güç	Lümen	Amb. Ad.	Koli Ad.	Fiyat (\$)
26 080 001 XXX 04080	Ledli Yük. Tavan Arm.	2X54	80W	8200	1	-	125,00
26 090 001 XXX 04082	Ledli Yük. Tavan Arm.	2X80	90W	10250	1	-	209,00
26 144 001 XXX 04084	Ledli Yük. Tavan Arm.	4X54	144W	16400	1	-	279,00
26 180 001 XXX 04086	Ledli Yük. Tavan Arm.	4X80	180W	20500	1	-	399,00

■ Yeni Nesil LED'li Yüksek Tavan Armatürleri



Kod	Ürün Adı	Ölçü	Lümen	Ampül	Amb. Ad.	Koli Ad.	Fiyat (\$)
26 110 001 XXX 04088	Yüksek Tavan Arm.	120 cm	-	110W	1	-	169,00
26 160 001 XXX 04089	Yüksek Tavan Arm.	120 cm	-	160W	1	-	189,00

XXX -> 300 = 3000 K / XXX -> 400 = 4000 K / XXX -> 650 = 6500 K

■ T8 Led Tüp Tms Armatürler



Kod	Ürün Adı	Güç	Ampül	Ambalaj Adedi	Koli Adedi	Fiyat (\$)
22 110 000 001 01391	T8 Tms Bant Arm.	1X10W	LED	6	6	12,00
22 210 000 001 01392	T8 Tms Bant Arm.	2X10W	LED	6	6	15,00
22 120 000 001 01393	T8 Tms Bant Arm.	1X20W	LED	6	6	16,00
22 220 000 001 01394	T8 Tms Bant Arm.	2X20W	LED	6	6	19,50
	T8 Tms Bant Arm.	1X23W	LED	6	6	18,00
	T8 Tms Bant Arm.	2X23W	LED	6	6	22,00

■ T8 Tms Armatürler (Elektronik Balastlı)



Kod	Ürün Adı	Güç	Ampül	Ambalaj Adedi	Koli Adedi	Fiyat (\$)
22 118 003 001 09300	T8 Tms Bant Arm.	1X18W	T26	6	6	19,50
22 218 003 001 09301	T8 Tms Bant Arm.	2X18W	T26	6	6	23,00
22 136 003 001 09302	T8 Tms Bant Arm.	1X36W	T26	6	6	24,00
22 236 003 001 09303	T8 Tms Bant Arm.	2X36W	T26	6	6	28,00

■ YENİ LED'li Orkide Bant Armatürler

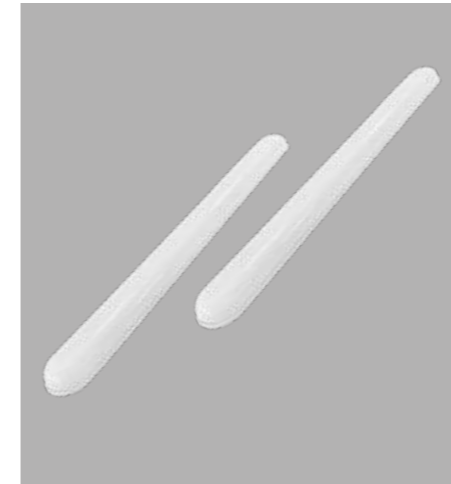

Kod	22 020 001 XXX 04074
Ürün Adı	Ledli Orkide Bant Arm
Kasa Ölçüsü	60 cm
Güç	20W
Lümen	1600
Ambalaj Adedi	1
Koli Adedi	20
Fiyat (\$)	14,00

■ **LED'li Oval Camlı Bant Armatürler**

HF IP40



Opsiyonel
ON-OFF Anahtar

Kod	Ürün Adı	Kasa Ölçüsü	Lümen	Ampül	Amb. Ad.	Koli Ad.	Fiyat (\$)
22 010 001 XXX 04024	Oval Camlı Bant Arm.	30 cm	900	10W	1	20	19,00
22 020 001 XXX 04026	Oval Camlı Bant Arm.	60 cm	1600	20W	1	20	21,00
22 040 001 XXX 04030	Oval Camlı Bant Arm.	120 cm	3000	40W	1	20	41,00
22 0XX 001 XXX 04076	ON-OFF Anahtar Dahil Montaj Fiyat Farkı						2,50
XX -> 10 - 10W ON OFF DÜĞMELİ / XX -> 20 - 20W ON OFF DÜĞMELİ / XX -> 40 - 40W ON OFF DÜĞMELİ							

■ **LED'li Tezgah Altı Bant Armatürler**

HF IP40



Kod	Ürün Adı / Kasa Ölçüsü	Güç	Amb. Adedi	Koli Adedi	Fiyat (\$)
22 010 001 XXX 04315	30 cm	10W	1	-	43,00
22 010 001 XXX 04317	30 cm Anahtarlı	10W	1	-	47,00
22 010 001 XXX 04319	30 cm Anahtarlı+1 Priz	10W	1	-	51,00
22 010 001 XXX 04321	30 cm Anahtarlı+2 Priz	10W	1	-	55,00
22 020 001 XXX 04323	60 cm	20W	1	-	59,50
22 020 001 XXX 04325	60 cm Anahtarlı	20W	1	-	64,00
22 020 001 XXX 04327	60 cm Anahtarlı+1 Priz	20W	1	-	68,00
22 020 001 XXX 04329	60 cm Anahtarlı+2 Priz	20W	1	-	72,00

■ **85x65 Nova Alüminyum Gövde LED'li Linear Armatürler**

HF IP40



Kod	Ürün Adı	Kasa Ölçüsü	Güç	Lümen	Amb. Ad.	Koli Ad.	Fiyat (\$)
24 020 001 XXX 04068	Alm. Gövde Ledli Linear Arm.	60cm	20W	2050	1	4	65,00
24 040 001 XXX 04070	Alm. Gövde Ledli Linear Arm.	120cm	40W	4100	1	4	93,00
24 050 001 XXX 04072	Alm. Gövde Ledli Linear Arm.	150cm	50W	5125	1	4	139,00
90 000 000 000 9049	150 cm Askı Aparatı				2	Tk.	7,00

XXX -> 300 = 3000 K / XXX -> 400 = 4000 K / XXX -> 650 = 6500 K

■ **Polikarbon Gövde Clip-In E-27 Duylu Armatürler 300x300x60**

HF IP40



POLİKARBON
GÖVDE

Kod	Ürün Adı	Ambalaj Adedi	Koli Adedi	Fiyat (\$)
12 225 000 001 07146	2XE-27 Duylu Prizmatik Lensli	4	24	14,00
12 225 000 001 07147	2XE-27 Duylu Opal Lensli	4	24	14,00

■ **Plus Model 2xE-27 Duylu Clip-In Armatürler 300x300x60**

HF IP40

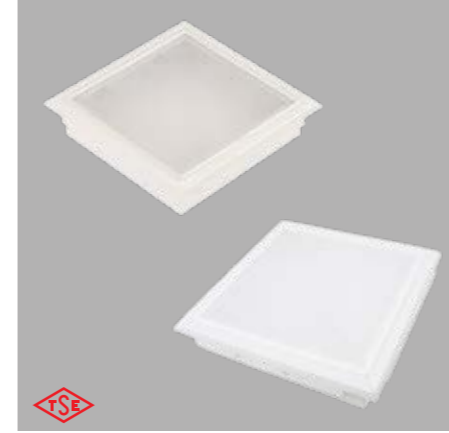

Kod	Ürün Adı	Ambalaj Adedi	Koli Adedi	Fiyat (\$)
12 225 000 001 03221	2XE-27 Duylu Prizmatik Lensli	4	24	19,50
12 225 000 001 03222	2XE-27 Duylu Opal Lensli	4	24	19,50

■ **LED'li EKO Sıva Altı Slim Backlight Armatürler**

HF IP40



SAC
GÖVDE

Kod	Ürün Adı	Kasa Ölçüsü	Güç	Lümen	Ambalaj Adedi	Koli Adedi	Fiyat (\$)
12 040 001 XXX 04139	Eko Sıva Altı Slim Backlight Arm.	60X60	40W	2800	-	10	35,00
METAL (CLIP-IN) TAVAN ARMATÜR FARKI							-
ALÇIPAN TAVAN ARMATÜR FARKI							-
• Gövde: DKP sac • Difüzör: Prizmatik Lensli ve Opal Lensli • Gövde Rengi: RAL 9016 elektrostatik toz boyalı • Driver: ENEC Sabit akım çıkışlı, yüksek verimli PF > 0,95							

XXX -> 650 = 6500 K

■ LED'li Sıva Altı Slim Backlight Armatürler

HF
IP40

SAC
GÖVDE



Kod	Ürün Adı	Kasa Ölçüsü	Güç	Lümen	Amb. Ad.	Koli Ad.	Fiyat (\$)
12 040 001 XXX 04004	Sıva Altı Slim Backlight Arm.	60X60	40W	2800	2	6	55,00
12 040 001 XXX 04003	Sıva Altı Slim Backlight Arm.	30X120	40W	2800	2	4	59,00
12 080 001 XXX 04224	Sıva Altı Slim Backlight Arm.	60X120	80W	5600	2	2	129,00
METAL (CLIP-IN) TAVAN ARMATÜR FARKI							-
ALÇIPAN TAVAN ARMATÜR FARKI							-
• Gövde: DKP sac • Difüzör: Prizmatik Lensli ve Opal Lensli • Gövde Rengi: RAL 9016 elektrostatik toz boyalı • Driver: ENEC Sabit akım çıkışlı, yüksek verimli PF > 0,95							

■ LED'li Sıva Üstü Slim Backlight Armatürler

HF
IP40



SAC
GÖVDE

Kod	Ürün Adı	Kasa Ölçüsü	Güç	Lümen	Amb. Ad.	Koli Ad.	Fiyat (\$)
24 040 001 XXX 04122	Sıva Üstü Slim Backlight Arm.	60X60	40W	2200	2	6	58,00
24 040 001 XXX 04123	Sıva Üstü Slim Backlight Arm.	30X120	40W	2200	2	4	62,00
24 080 001 XXX 04226	Sıva Üstü Slim Backlight Arm.	60X120	80W	4600	2	2	135,00
• Gövde: DKP sac • Difüzör: Prizmatik Lensli ve Opal Lensli • Gövde Rengi: RAL 9016 elektrostatik toz boyalı • Driver: ENEC Sabit akım çıkışlı, yüksek verimli PF > 0,95							

■ LED'li Sıva Altı Slim Plus Backlight Armatürler

HF
IP40



SAC
GÖVDE

Kod	Ürün Adı	Kasa Ölçüsü	Güç	Lümen	Amb. Ad.	Koli Ad.	Fiyat (\$)
12 040 001 XXX 04138	Sıva Altı Slim Backlight Arm.	60X60	40W	2800	2	6	61,00
12 040 001 XXX 04140	Sıva Altı Slim Backlight Arm.	30X120	40W	2800	2	4	67,00
12 080 001 XXX 04228	Sıva Altı Slim Backlight Arm.	60X120	80W	5600	2	2	145,00
METAL (CLIP-IN) TAVAN ARMATÜR FARKI							-
ALÇIPAN TAVAN ARMATÜR FARKI							-
• Gövde: DKP sac • Difüzör: Prizmatik Lensli ve Opal Lensli • Gövde Rengi: RAL 9016 elektrostatik toz boyalı • Driver: ENEC Sabit akım çıkışlı, yüksek verimli PF > 0,95							

■ LED'li Sıva Üstü Slim Plus Backlight Armatürler

HF
IP40



SAC
GÖVDE

Kod	Ürün Adı	Kasa Ölçüsü	Güç	Lümen	Amb. Ad.	Koli Ad.	Fiyat (\$)
24 040 001 XXX 04191	Sıva Üstü Slim Backlight Arm.	60X60	40W	2800	2	6	64,00
24 040 001 XXX 04193	Sıva Üstü Slim Backlight Arm.	30X120	40W	2800	2	4	69,50
24 080 001 XXX 04230	Sıva Üstü Slim Backlight Arm.	60X120	80W	5600	2	2	151,00
• Gövde: DKP sac • Difüzör: Prizmatik Lensli ve Opal Lensli • Gövde Rengi: RAL 9016 elektrostatik toz boyalı • Driver: ENEC Sabit akım çıkışlı, yüksek verimli PF > 0,95							

XXX -> 300 = 3000 K / XXX -> 400 = 4000 K / XXX -> 650 = 6500 K

■ LED'li Sıva Altı Plus Opal Lensli Backlight Armatürler

HF
IP40

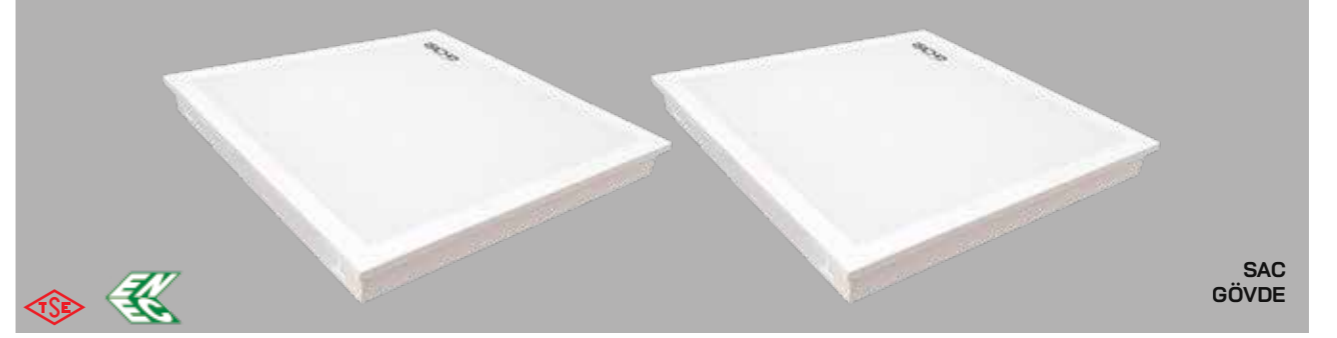

SAC
GÖVDE

Kod	Ürün Adı	Kasa Ölçüsü	Güç	Lümen	Ambalaj Ad.	Koli Ad.	Fiyat (\$)
12 012 001 XXX 04012	Ledli Sıva Altı Plus Backlight Arm.	30X30	12W	1100	4	24	32,00
12 020 001 XXX 04014	Ledli Sıva Altı Plus Backlight Arm.	30X60	20W	1945	2	10	65,00
12 040 001 XXX 04016	Ledli Sıva Altı Plus Backlight Arm.	60X60	40W	3400	2	6	79,00
12 040 001 XXX 04020	Ledli Sıva Altı Plus Backlight Arm.	30X120	40W	3400	2	4	85,00
12 072 001 XXX 04022	Ledli Sıva Altı Plus Backlight Arm.	60X120	72W	8300	2	2	179,00
METAL (CLIP-IN) TAVAN ARMATÜR FARKI							-
ALÇIPAN TAVAN ARMATÜR FARKI							-
• Gövde: DKP sac • Difüzör: Prizmatik Lensli ve Opal Lensli • Gövde Rengi: RAL 9016 elektrostatik toz boyalı • Driver: ENEC Sabit akım çıkışlı, yüksek verimli PF > 0,95							

■ LED'li Sıva Üstü Plus Opal Lensli Backlight Armatürler

HF
IP40



SAC
GÖVDE

Kod	Ürün Adı	Kasa Ölçüsü	Güç	Lümen	Ambalaj Ad.	Koli Ad.	Fiyat (\$)
24 012 001 XXX 04036	Ledli Üstü Plus Backlight Arm.	30X30	12W	1100	4	20	35,00
24 020 001 XXX 04038	Ledli Üstü Plus Backlight Arm.	30X60	20W	1945	2	10	68,00
24 040 001 XXX 04040	Ledli Üstü Plus Backlight Arm.	60X60	40W	3400	2	6	82,00
24 040 001 XXX 04044	Ledli Üstü Plus Backlight Arm.	30X120	40W	3400	2	4	88,00
24 080 001 XXX 04046	Ledli Üstü Plus Backlight Arm.	60X120	80W	8300	2	2	185,00
• Gövde: DKP sac • Difüzör: Prizmatik Lensli ve Opal Lensli • Gövde Rengi: RAL 9016 elektrostatik toz boyalı OSRAM • Driver: ENEC Sabit akım çıkışlı, yüksek verimli PF > 0,95							

■ LED'li Endirek Plus Backlight Armatürler

HF
IP40



Kod	Ürün Adı	Kasa Ölçüsü	Güç	Lümen	Amb. Ad.	Koli Ad.	Fiyat (\$)
12 040 001 XXX 04250	Ledli Altı Endirek Plus Backlight Arm.	60X60	40W	3300	2	4	149,00
24 040 001 XXX 04260	Ledli Üstü Endirek Plus Backlight Arm.	60X60	40W	3300	2	4	155,00
• Gövde: DKP sac • Difüzör: Prizmatik Lensli ve Opal Lensli • Gövde Rengi: RAL 9016 elektrostatik toz boyalı • Driver: ENEC Sabit akım çıkışlı, yüksek verimli PF > 0,95							

■ LED'li Sıva Altı Plus Steril Ortam Temperli Camlı Armatürler

HF
IP65



Kod	Ürün Adı	Kasa Ölçüsü	Güç	Lümen	Amb. Ad.	Koli Ad.	Fiyat (\$)
15 020 001 XXX 03170	Ledli Sıva Altı Steril Ortam Arm.	30X60	20W	1830	2	4	183,00
15 040 001 XXX 03171	Ledli Sıva Altı Steril Ortam Arm.	60X60	40W	3200	2	4	193,00
15 040 001 XXX 03172	Ledli Sıva Altı Steril Ortam Arm.	30X120	40W	3200	2	4	203,00
METAL (CLIP-IN) TAVAN ARMATÜR FARKI							-
ALÇIPAN TAVAN ARMATÜR FARKI							-
• Gövde: DKP sac • Difüzör: Prizmatik Lensli ve Opal Lensli • Gövde Rengi: RAL 9016 elektrostatik toz boyalı • Driver: ENEC Sabit akım çıkışlı, yüksek verimli PF > 0,95							

SAC
GÖVDE

■ LED'li Sıva Üstü Plus Steril Ortam Temperli Camlı Armatürler

HF
IP65



Kod	Ürün Adı	Kasa Ölçüsü	Güç	Lümen	Amb. Ad.	Koli Ad.	Fiyat (\$)
25 020 001 XXX 03173	Ledli Üstü Altı Steril Ortam Arm.	30X60	20W	1830	2	4	189,00
25 040 001 XXX 03174	Ledli Üstü Altı Steril Ortam Arm.	60X60	40W	3200	2	4	199,00
25 040 001 XXX 03175	Ledli Üstü Altı Steril Ortam Arm.	30X120	40W	3200	2	4	209,00
• Gövde: DKP sac • Difüzör: Prizmatik Lensli ve Opal Lensli • Gövde Rengi: RAL 9016 elektrostatik toz boyalı • Driver: ENEC Sabit akım çıkışlı, yüksek verimli PF > 0,95							

SAC
GÖVDE

■ LED'li Sıva Altı Yuvarlak Backlight Downlight Armatür (ENEC'li Driver)

HF
IP40



Kod	Ürün Adı	Lümen	Delik Ø	Dış Çap	Koli Ad.	Fiyat (\$)
12 008 001 XXX 04108	3" Backlight Downlight (8W)	680	95 mm	120 mm	1	23,00
12 012 001 XXX 04109	4" Backlight Downlight (12W)	990	120 mm	145 mm	1	27,00
12 020 001 XXX 04111	6" Backlight Downlight (20W)	1450	155 mm	180 mm	1	39,90
12 028 001 XXX 04112	8" Backlight Downlight (28W)	2050	200 mm	220 mm	1	47,00

XXX -> 300 = 3000 K / XXX -> 400 = 4000 K / XXX -> 650 = 6500 K

■ Plastik Sıva Üstü Slim Led Panel Çerçevesi

HF
IP65



Kod	Ürün Adı	Cinsi	Dış Ø Ölçü	İç Ölçü	Koli Ad.	Fiyat (₺)
90 000 000 000 9053	Sıva Üstü Led Panel Arm Çerçeve	12w Led Panel İçi	221X40 mm	174 mm	80	59,00
90 000 000 000 9054	Sıva Üstü Led Panel Arm Çerçeve	18w Led Panel İçi	272X40 mm	225 mm	36	99,00
90 000 000 000 9055	Sıva Üstü Led Panel Arm Çerçeve	24w Led Panel İçi	350X40 mm	303 mm	24	149,00
Renk Farkı						79,00

■ Demonte Sıva Üstü Slim Led Panel Armatür Çerçevesi

HF
IP65



Kod	90 000 000 000 9083
Ürün Adı	Sıva Üstü Slim Led Panel Arm Çerçevesi
Kasa Ölçüsü	600X600X45
Ambalaj Adedi	1
Koli Adedi	15
Fiyat (\$)	6,90

■ Sıva Üstü Slim Led Panel Armatür Çerçevesi

HF
IP65

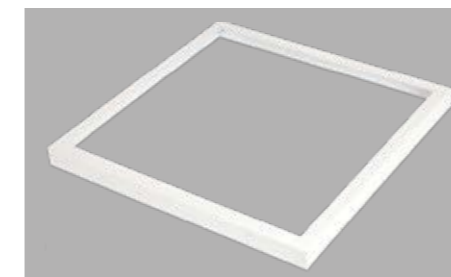

Kod	Ürün Adı	Kasa Ölçüsü	Amb. Adedi	Koli Adedi	Fiyat (\$)
90 000 000 000 9086	Sıva Üstü Led Panel Arm Çerçeve	300X600X45	1	25	14,00
90 000 000 000 9085	Sıva Üstü Led Panel Arm Çerçeve	600X600X45	1	25	16,00

■ Sıva Üstü Plus Slim Led Panel Armatür Çerçevesi

HF
IP65

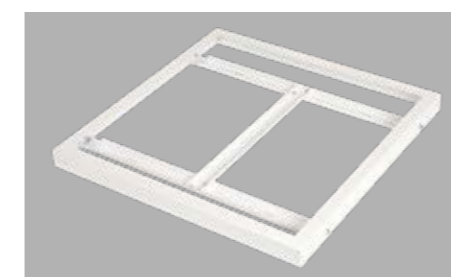

Kod	Ürün Adı	Kasa Ölçüsü	Amb. Adedi	Koli Adedi	Fiyat (\$)
90 000 000 000 9042	Sıva Üstü Slim Led Panel Arm Çerçeve	300X600X45	1	20	23,00
90 000 000 000 9044	Sıva Üstü Slim Led Panel Arm Çerçeve	600X600X45	1	10	25,00

■ CLIP-IN Slim Led Panel Armatür Çerçevesi

HF
IP65

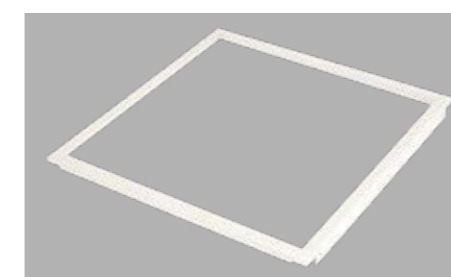

Kod	Kasa Ölçüsü	Ambalaj Adedi	Koli Adedi	Fiyat (\$)
90 000 000 000 9045	300X300X45	1	144	7,50
90 000 000 000 9048	600X600X45	1	36	13,00

■ Kelepçe (Tekli)



Kod	Ürün Adı	Ambalaj Adedi	Koli Adedi	Fiyat (₺)
90 000 000 000 1704	Ø 20 Kelepçe	100	3000	3,3
90 000 000 000 1706	Ø 25 Kelepçe	100	2000	3,9
90 000 000 000 1708	Ø 32 Kelepçe	100	1500	6,6

■ Kelepçe (Çiftli)



Kod	Ürün Adı	Ambalaj Adedi	Koli Adedi	Fiyat (₺)
90 000 000 000 1713	Ø 20 Kelepçe	100	3000	6,6
90 000 000 000 1715	Ø 25 Kelepçe	100	2000	7,5
90 000 000 000 1717	Ø 32 Kelepçe	100	1500	13,5

■ Yere Tespit Kroşesi



Kod	Ürün Adı	Ambalaj Adedi	Koli Adedi	Fiyat (₺)
90 000 000 000 1518	Yere Tespit Kroşesi Çap 20	250	8000	2,6
90 000 000 000 1526	Yere Tespit Kroşesiçap 25	250	8000	2,8

■ Plastik Dübeller

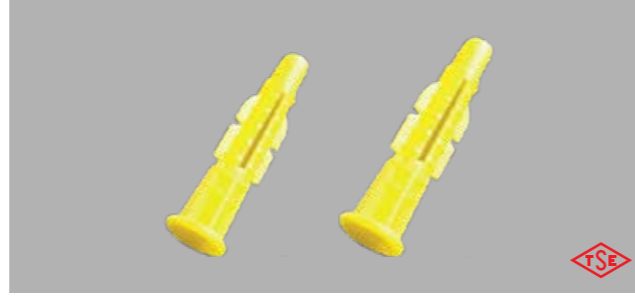

Kod	Ürün Adı	Ambalaj Adedi	Koli Adedi	Fiyat (₺)
90 000 000 000 1524	Roket Dübel 8mm.	500	30.000	1,05
90 000 000 000 1525	Roket Dübel 10mm.	500	15.000	1,7

■ Menfez



Kod	Ürün Adı	Ambalaj Adedi	Koli Adedi	Fiyat (₺)
90 000 000 000 1723-EKO	Menfez	1	130	44,00
90 000 000 000 1723	Menfez Plus	1	100	61,00

■ Geçme Boru Kılıf



Kod	Ürün Adı	Ambalaj Adedi	Koli Adedi	Fiyat (₺)
90 000 000 000 1724	25'lik Siyah	1	100	13,5
90 000 000 000 1725	32'luk Siyah	1	100	14,5
1724	25'lik Gri	1	100	16,00
1725	32'luk Gi	1	100	17,00

■ Köşe Dönüş



Kod	Ürün Adı	Ambalaj Adedi	Koli Adedi	Fiyat (₺)
90 000 000 000 1726		1	100	11

■ Boru Tutucu



Kod	Ürün Adı	Ambalaj Adedi	Koli Adedi	Fiyat (₺)
90 000 000 000 1734		1	100	0,7

■ Kollektör Dolabı (Galvaniz Gövde)



Kod	Ürün Adı	Ambalaj Adedi	Koli Adedi	Fiyat (₺)
90 000 000 000 1730	Kollektör Dolabı 40'lık	1	1	1.750,00
90 000 000 000 1731	Kollektör Dolabı 60'lık	1	1	2.120,00
90 000 000 000 1732	Kollektör Dolabı 80'lık	1	1	3.470,00
90 000 000 000 1733	Kollektör Dolabı 100'lık	1	1	4.490,00

■ Plus Kollektör Dolabı



Kod	Ürün Adı	Ambalaj Adedi	Koli Adedi	Fiyat (₺)
90 000 000 000 1730	Kollektör Dolabı 40'lık	1	1	1.930,00
90 000 000 000 1731	Kollektör Dolabı 60'lık	1	1	2.280,00
90 000 000 000 1732	Kollektör Dolabı 80'lık	1	1	3.690,00
90 000 000 000 1733	Kollektör Dolabı 100'lık	1	1	4.720,00

SAVE
ENERGY BY
RECYCLING
SAVE THE
WORLD

İSİLDAR
LIGHTING SYSTEM

İşıldar Plastik ve Aydınlatma A.Ş.
İkitelli Organize Sanayi Bölgesi İpkas Sanayi Sit.
3. Etap B Blok No:9 İkitelli / İstanbul - TURKEY
T: +90 212 549 53 93 • F: +90 212 549 53 96
www.isildar.eu – info@isildaraydinlatma.com

MADE  IN
TÜRKİYE

