

OVIVO
ELECTRIC



2025-1 (Güncel)
FİYAT LİSTESİ



TÜRKİYE'DE BİR İLK

ELEKTRİK SEKTÖRÜNDE FAYDALI MODEL PATENTİ ALAN

İLK VE TEK FİRMAYIZ!



Ovivo Elektrik olarak, Tamamen tasarımını bizim geliştirdiğimiz ve tescili yalnızca bize ait olan yeni nesil tırnak sistemiyle, **Faydalı Model Patenti** almaya hak kazandık.

Yenilikçi ve sürekli gelişimi hedefleyen vizyonumuz doğrultusunda geliştirdiğimiz bu inovatif çözümlerle, hem sektöre hem de geleceğin üretim standartlarına öncülük etmeye devam ediyoruz.

OVIVO
ELECTRIC

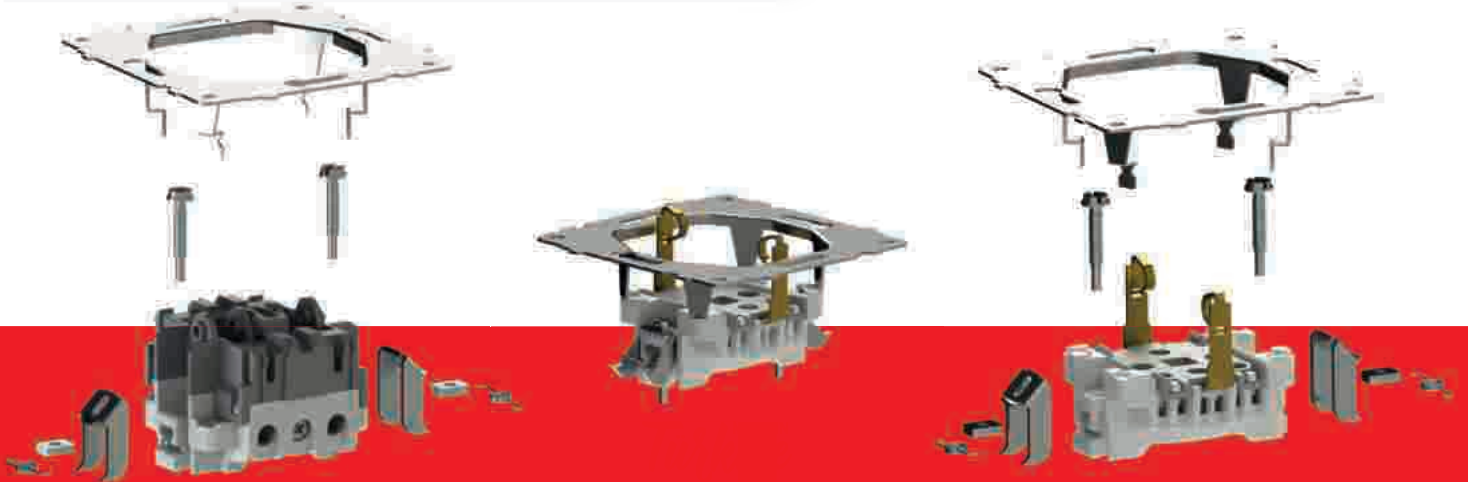

03	xOne Sıva Üstü Serisi - IP54
15	Quantum
22	Natural Renk
29	Metalik Renk
31	Elements
33	Çerçeveler
42	Woods
46	Sıva Üstü Serisi
47	Grup Priz
51	Sigorta Kutusu
53	Aksesuarlar
54	Montaj Hataları

IP54



xOne

Sıva Üstü Serisi



Konutlar



Prefabrik Yapılar



Teraslar



Banyolar



Fabrikalar



Balkonlar



Karavanlar



Cafeler



Benzin İstasyonları



Restoranlar



Bungalov - Tiny House



Otoparklar

Referans No	Ürün Adı (Mekanizma + Tuş/Kapak)	Kutudaki Adet	Kolideki Adet	Liste Fiyatı (TL)
-------------	----------------------------------	---------------	---------------	-------------------

ANAHTAR GRUBU



406-010000-200	Anahtar	12	120	245,22
406-010000-202	Komütatör	12	120	280,00
406-010000-204	Kapı Otomatığı	12	120	242,61
406-010000-207	Zil Anahtarı	12	120	242,61
406-010000-205	Light Anahtarı	12	120	242,61
406-010000-209	Vavien	12	120	280,00

PRİZ GRUBU



406-010000-217	Topraklı Priz	12	120	278,26
406-010000-249	Kapaklı Topraklı Priz	12	120	275,65
406-010000-215	Priz	18	180	223,48
406-010000-219	Ups Priz	12	120	338,26
406-010000-907	İkili Topraklı Priz	8	80	466,09
406-010000-908	İkili Priz	8	80	412,17

İLETİŞİM GRUBU



406-010000-222	İkili Nümeris Telefon Prizi Cat3	12	120	520,87
406-010000-230	İkili Data Prizi Cat6	12	120	728,70
406-010000-233	Data Prizi Jaksız	12	120	254,78
406-010000-229	Data Prizi Cat6	12	120	420,87
406-010000-231	Uydu Prizi (F Konnektor)	12	120	374,78
406-010000-223	Nümeris Telefon Prizi Cat3	12	120	312,17
406-010000-234	Nümeris Telefon Prizi Cat3 + Data Prizi Cat6	12	120	622,61

ÇOCUK KORUMALI GRUBU

406-010000-243	Kapaklı Topraklı Priz (Ç.K.)	12	120	306,96
406-010000-935	Anahtar + Kapaklı Topraklı Priz (Ç.K.)	12	120	557,39
406-010000-938	Komitatör + Kapaklı Topraklı Priz (Ç.K.)	12	120	596,52
406-010000-939	Kapaklı Topraklı Priz (Ç.K.) + Kapaklı Topraklı Priz (Ç.K.)	12	120	608,26
406-010000-944	Veavien + Kapaklı Topraklı Priz (Ç.K.)	12	120	622,83

Referans No	Ürün Adı (Mekanizma + Tuş/Kapak)	Korudaki Adet	Kalideki Adet	Liste Fiyatı (TL)
İKİLİ KOMBİNASYONLAR				
406-010000-920	Anahtar + Anahtar	6	60	443,48
406-010000-921	Topraklı Priz + Topraklı Priz	6	60	551,30
406-010000-910	Anahtar + Topraklı Priz	6	60	536,52
406-010000-931	Priz + Priz	6	60	360,00
406-010000-933	Vavien + Topraklı Priz	6	60	537,39
406-010000-930	Ups Priz + Ups Priz	6	60	547,83
406-010000-927	Anahtar + Ups Priz	6	60	535,65
406-010000-929	Vavien + Ups Priz	6	60	558,26
406-010000-928	Komütatör + Ups Priz	6	60	589,57
406-010000-912	Komütatör + Topraklı Priz	6	60	570,43
406-010000-923	Anahtar + Kapaklı Topraklı Priz	6	60	536,52
406-010000-926	Vavien + Kapaklı Topraklı Priz	6	60	571,30
406-010000-925	Komütatör + Kapaklı Topraklı Priz	6	60	570,43
406-010000-924	Kapaklı Topraklı Priz + Kapaklı Topraklı Priz	6	60	591,30



AKSESUARLAR

406-010000-943	Ara Bağlantı Aparatı	75	750	34,78
406-010000-940	Kombine Kutu	9	90	155,65
406-010000-942	16'Lik Boru Contası	200	2000	34,78
406-010000-941	18'Lik Boru Contası	200	2000	34,78

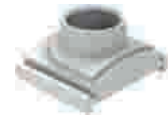



Referans No	Ürün Adı (Mekanizma + Tuş/Kapak)	Kutudaki Adet	Kolideki Adet	Liste Fiyatı (TL)
ANAHTAR GRUBU				
406-240000-200	Anahtar	12	120	245,22
406-240000-202	Komütatör	12	120	280,00
406-240000-204	Kapı Otomatığı	12	120	242,61
406-240000-207	Zil Anahtarı	12	120	242,61
406-240000-205	Light Anahtarı	12	120	242,61
406-240000-209	Vavien	12	120	280,00



Referans No	Ürün Adı (Mekanizma + Tuş/Kapak)	Kutudaki Adet	Kolideki Adet	Liste Fiyatı (TL)
PRİZ GRUBU				
406-240000-217	Topraklı Priz	12	120	278,26
406-240000-249	Kapaklı Topraklı Priz	12	120	275,65
406-240000-215	Priz	18	180	223,48
406-240000-219	Ups Priz	12	120	338,26
406-240000-907	İkili Topraklı Priz	8	80	466,09
406-240000-908	İkili Priz	8	80	412,17



Referans No	Ürün Adı (Mekanizma + Tuş/Kapak)	Kutudaki Adet	Kolideki Adet	Liste Fiyatı (TL)
İLETİŞİM GRUBU				
406-240000-222	İkili Nümeris Telefon Prizi Cat3	12	120	520,87
406-240000-230	İkili Data Prizi Cat6	12	120	728,70
406-240000-233	Data Prizi Jaksız	12	120	254,78
406-240000-229	Data Prizi Cat6	12	120	420,87
406-240000-231	Uydu Prizi (F Konnektor)	12	120	374,78
406-240000-223	Nümeris Telefon Prizi Cat3	12	120	312,17
406-240000-234	Nümeris Telefon Prizi Cat3 + Data Prizi Cat6	12	120	622,61

ÇOCUK KORUMALI GRUBU

Referans No	Ürün Adı (Mekanizma + Tuş/Kapak)	Kutudaki Adet	Kolideki Adet	Liste Fiyatı (TL)
406-240000-243	Kapaklı Topraklı Priz (Ç.K.)	12	120	306,96
406-240000-935	Anahtar + Kapaklı Topraklı Priz (Ç.K.)	12	120	557,39
406-240000-938	Komitatör + Kapaklı Topraklı Priz (Ç.K.)	12	120	596,52
406-240000-939	Kapaklı Topraklı Priz (Ç.K.) + Kapaklı Topraklı Priz (Ç.K.)	12	120	608,26
406-240000-944	Vavien + Kapaklı Topraklı Priz (Ç.K.)	12	120	622,83

Referans No	Ürün Adı (Mekanizma + Tuş/Kapak)	Kutudaki Adet	Kolideki Adet	Liste Fiyatı (TL)
İKİLİ KOMBİNASYONLAR				
406-240000-920	Anahtar + Anahtar	6	60	443,48
406-240000-921	Topraklı Priz + Topraklı Priz	6	60	551,30
406-240000-910	Anahtar + Topraklı Priz	6	60	536,52
406-240000-931	Priz + Priz	6	60	360,00
406-240000-933	Vavien + Topraklı Priz	6	60	537,39
406-240000-930	Ups Priz + Ups Priz	6	60	547,83
406-240000-927	Anahtar + Ups Priz	6	60	535,65
406-240000-929	Vavien + Ups Priz	6	60	558,26
406-240000-928	Komütatör + Ups Priz	6	60	589,57
406-240000-912	Komütatör + Topraklı Priz	6	60	570,43
406-240000-923	Anahtar + Kapaklı Topraklı Priz	6	60	536,52
406-240000-926	Vavien + Kapaklı Topraklı Priz	6	60	571,30
406-240000-925	Komütatör + Kapaklı Topraklı Priz	6	60	570,43
406-240000-924	Kapaklı Topraklı Priz + Kapaklı Topraklı Priz	6	60	591,30



AKSESUARLAR

406-240000-943	Ara Bağlantı Aparatı	75	750	34,78
406-240000-940	Kombine Kutu	9	90	155,65
406-240000-942	16'Lik Boru Contası	200	2000	34,78
406-240000-941	18'Lik Boru Contası	200	2000	34,78

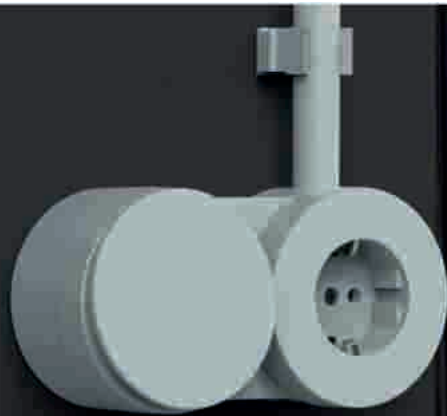

Referans No	Ürün Adı (Mekanizma + Tuş/Kapak)	Kutudaki Adet	Kolideki Adet	Liste Fiyatı (TL)
ANAHTAR GRUBU				
406-250000-200	Anahtar	12	120	302,61
406-250000-202	Komütatör	12	120	335,65
406-250000-204	Kapı Otomatığı	12	120	308,40
406-250000-207	Zil Anahtarı	12	120	308,40
406-250000-205	Light Anahtarı	12	120	308,40
406-250000-209	Vavien	12	120	333,04



PRİZ GRUBU				
406-250000-217	Topraklı Priz	12	120	345,43
406-250000-249	Kapaklı Topraklı Priz	12	120	360,87
406-250000-215	Priz	18	180	270,43
406-250000-219	Ups Priz	12	120	443,04
406-250000-907	İkili Topraklı Priz	8	80	563,48
406-250000-908	İkili Priz	8	80	480,87



İLETİŞİM GRUBU				
406-250000-222	İkili Nümeris Telefon Prizi Cat3	12	120	642,61
406-250000-230	İkili Data Prizi Cat6	12	120	853,91
406-250000-233	Data Prizi Jaksız	12	120	291,30
406-250000-229	Data Prizi Cat6	12	120	526,09
406-250000-231	Uydu Prizi (F Konnektor)	12	120	480,87
406-250000-223	Nümeris Telefon Prizi Cat3	12	120	397,39
406-250000-234	Nümeris Telefon Prizi Cat3 + Data Prizi Cat6	12	120	807,83



ÇOCUK KORUMALI GRUBU				
406-250000-243	Kapaklı Topraklı Priz (Ç.K.)	12	120	410,43
406-250000-935	Anahtar + Kapaklı Topraklı Priz (Ç.K.)	12	120	665,22
406-250000-938	Komitatör + Kapaklı Topraklı Priz (Ç.K.)	12	120	710,43
406-250000-939	Kapaklı Topraklı Priz (Ç.K.) + Kapaklı Topraklı Priz (Ç.K.)	12	120	718,04
406-250000-944	Vavien + Kapaklı Topraklı Priz (Ç.K.)	12	120	730,22

Referans No	Ürün Adı (Mekanizma + Tuş/Kapak)	Kutudaki Adet	Kolideki Adet	Liste Fiyatı (TL)
İKİLİ KOMBİNASYONLAR				
406-250000-920	Anahtar + Anahtar	6	60	552,17
406-250000-921	Topraklı Priz + Topraklı Priz	6	60	675,65
406-250000-910	Anahtar + Topraklı Priz	6	60	651,30
406-250000-931	Priz + Priz	6	60	448,70
406-250000-933	Vavien + Topraklı Priz	6	60	669,92
406-250000-930	Ups Priz + Ups Priz	6	60	673,91
406-250000-927	Anahtar + Ups Priz	6	60	653,04
406-250000-929	Vavien + Ups Priz	6	60	692,17
406-250000-928	Komütatör + Ups Priz	6	60	725,22
406-250000-912	Komütatör + Topraklı Priz	6	60	704,35
406-250000-923	Anahtar + Kapaklı Topraklı Priz	6	60	653,91
406-250000-926	Vavien + Kapaklı Topraklı Priz	6	60	708,70
406-250000-925	Komütatör + Kapaklı Topraklı Priz	6	60	718,26
406-250000-924	Kapaklı Topraklı Priz + Kapaklı Topraklı Priz	6	60	704,35



AKSESUARLAR

406-250000-943	Ara Bağlantı Aparatı	75	750	46,09
406-250000-940	Kombine Kutu	9	90	160,87
406-250000-942	16'Lik Boru Contası	200	2000	46,09
406-250000-941	18'Lik Boru Contası	200	2000	46,09



Sınırsız Fonksiyon Birleştirme

<p>1</p>  <p>Birleştirmek istediğiniz fonksiyonları belirleyin</p>	<p>2</p>  <p>Ön kapaklarını ayırın</p>
<p>3</p>  <p>Contaları belirtilen yönde çekerek yuvalarından çıkartın</p>	<p>4</p>  <p>Conta yuvalarına bağlantı aparatını yerleştirin</p>
<p>5</p>  <p>Ön kapakları tekrar yerleştirin</p>	<p>6</p>  <p>Aynı metot ile bağlantı sayısını arttırabilirsiniz</p>

Kapak Montajını Kolaylaştıran
Modül Sabitleme Mandalı

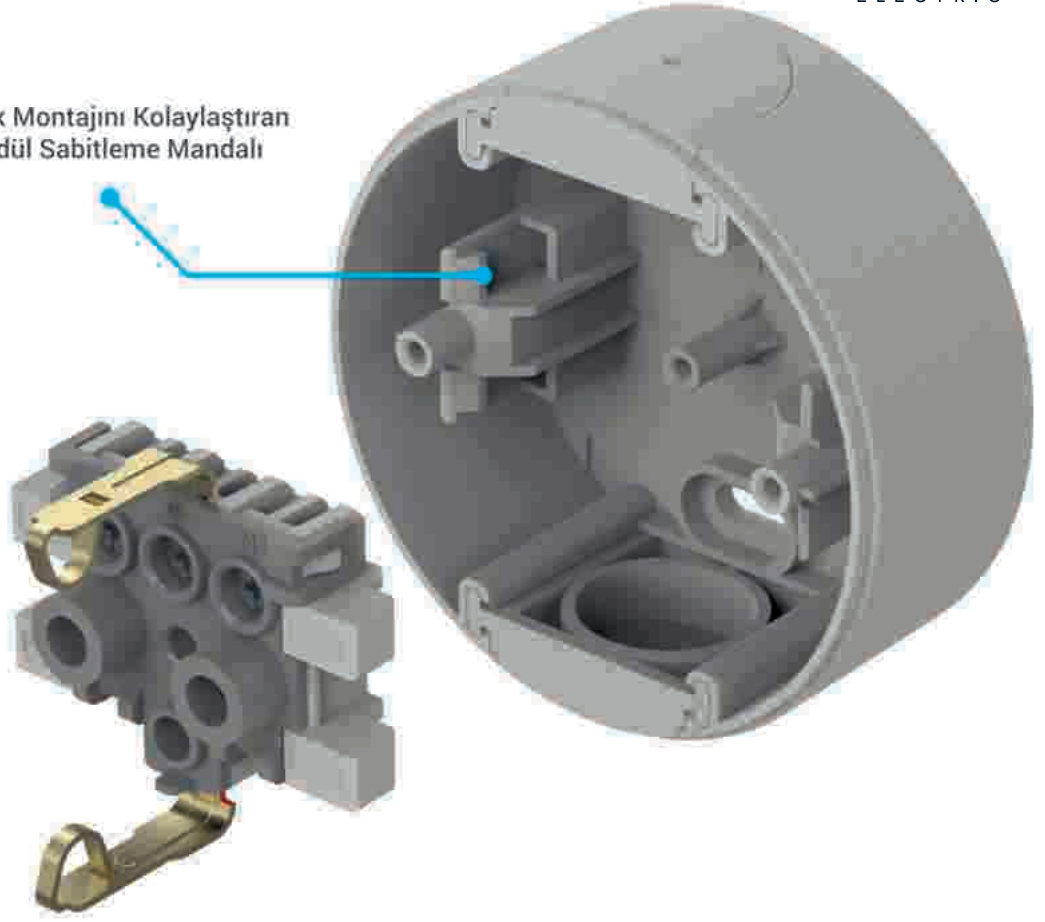

Tornavidayı boşluğa yerleştirip, ok yönünde
bastırılarak modül kolayca çıkarılabilir.

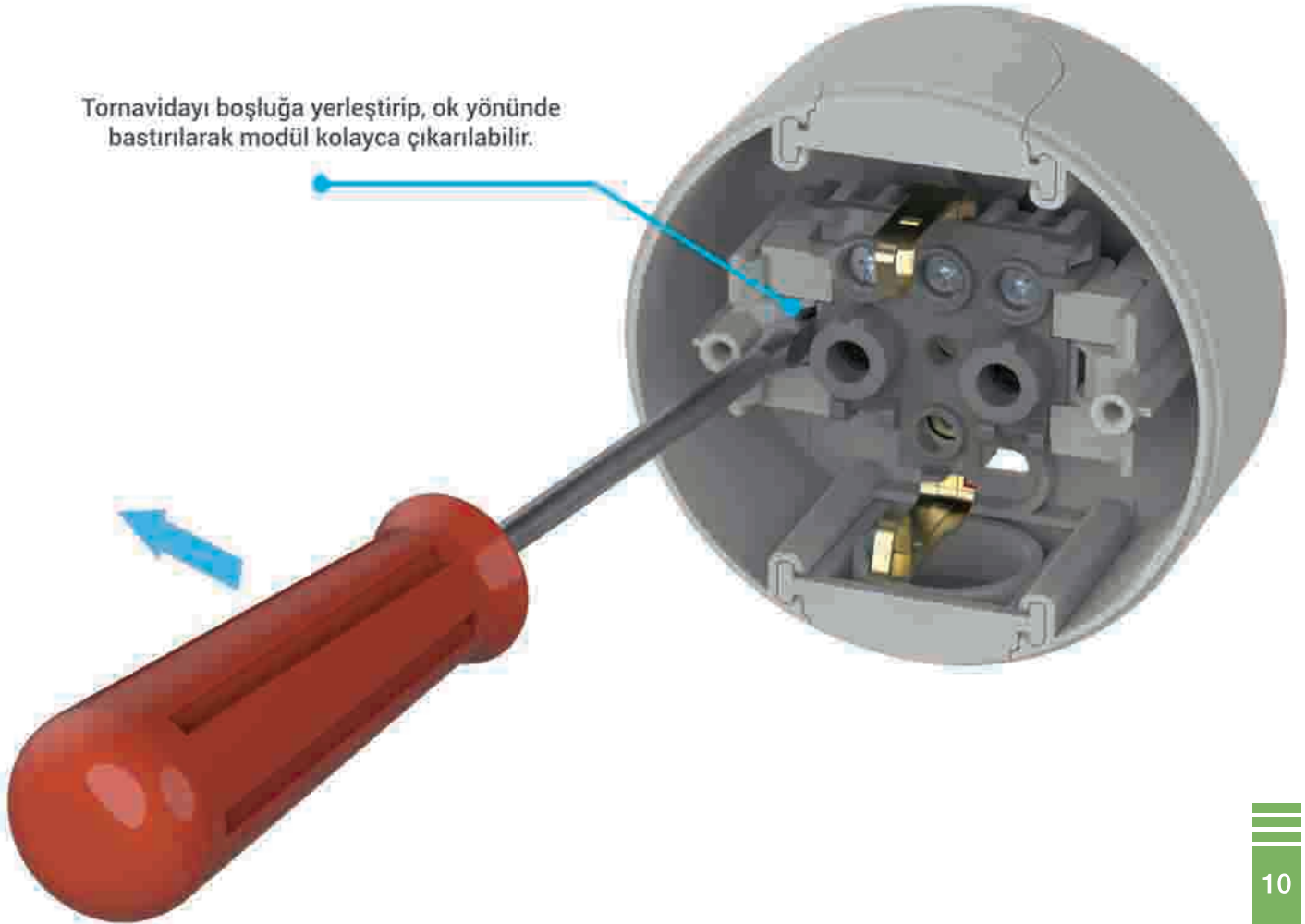

Kablo Montaj Şekli

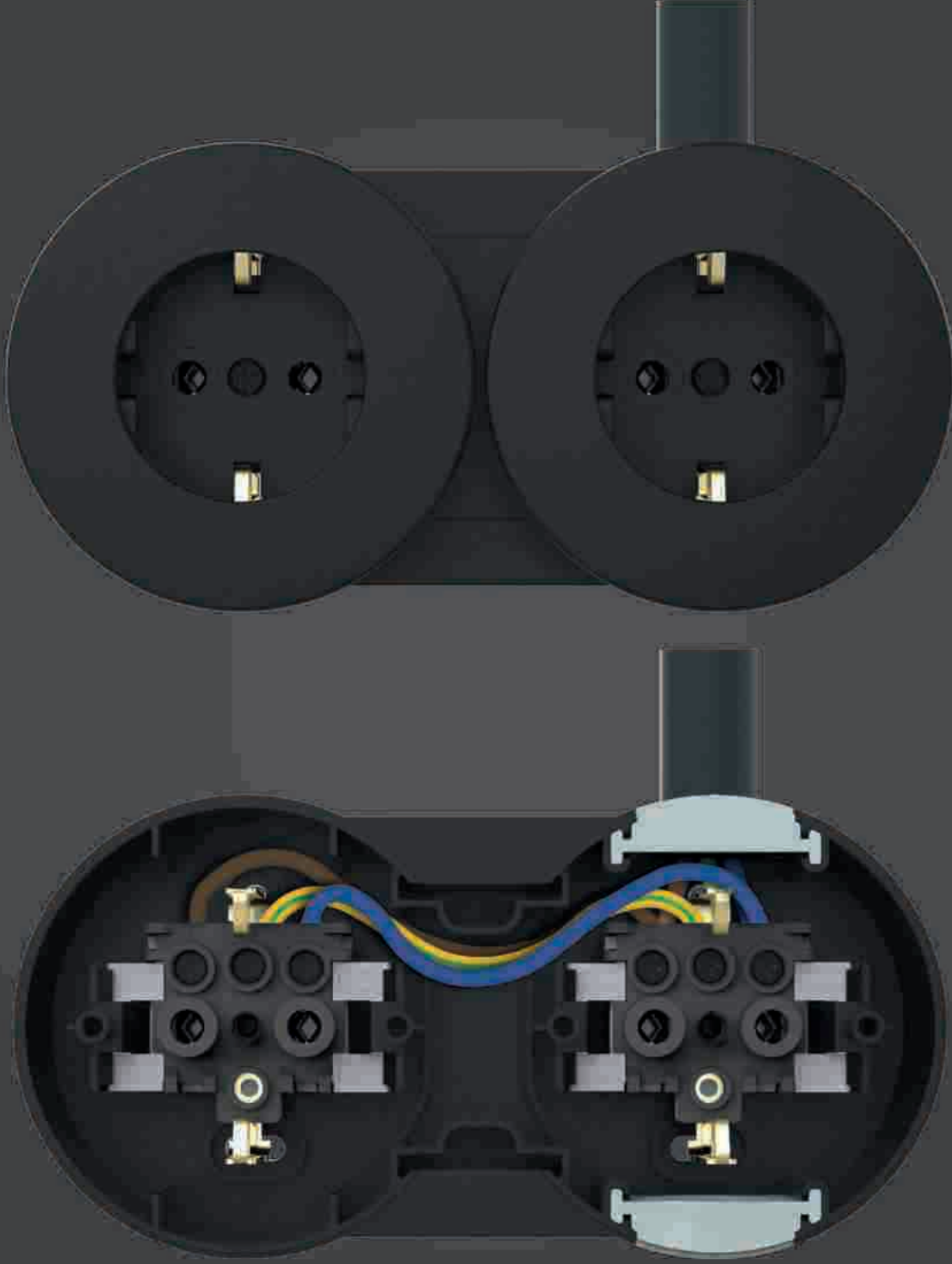

İkili Kombinasyon / Topraklı Priz + Topraklı Priz

Kablo montajı için kasanın içerisinde modüllerin alt ve yan taraflarında kablo geçirecek boşluklar mevcuttur.

Boru Contası Montaj Şekli

1

Komütatör

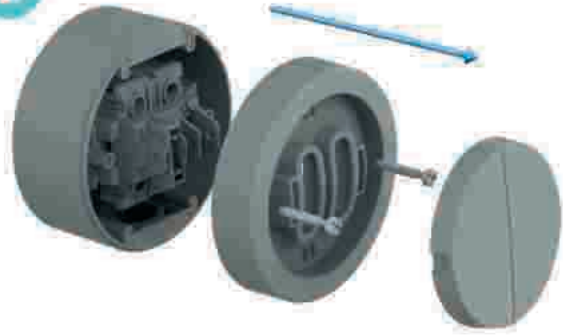
2

Kapak ve montaj vidalarını çıkarın

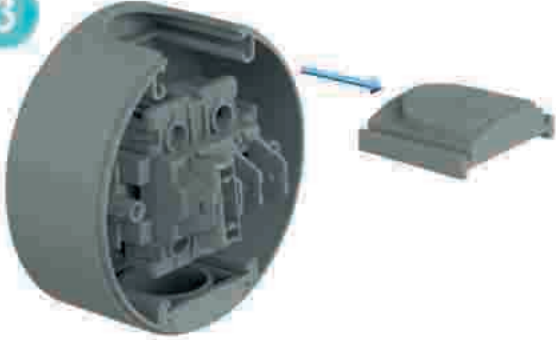
3

Contayı belirtilen yönde çekerek yuvasından çıkartın

4

Conta yuvasına boru contasını yerleştirin

5

Kapak ve montaj vidalarını tekrar yerleştirin

6

Boru contasına belirtilen şekilde kablo borusunu yerleştirebilirsiniz

QUANTUM

Siva Altı Anahtar ve Priz Serisi



Tarzını yansıtır



QUANTUM
Sivris Altı Anahır ve Priz Seti

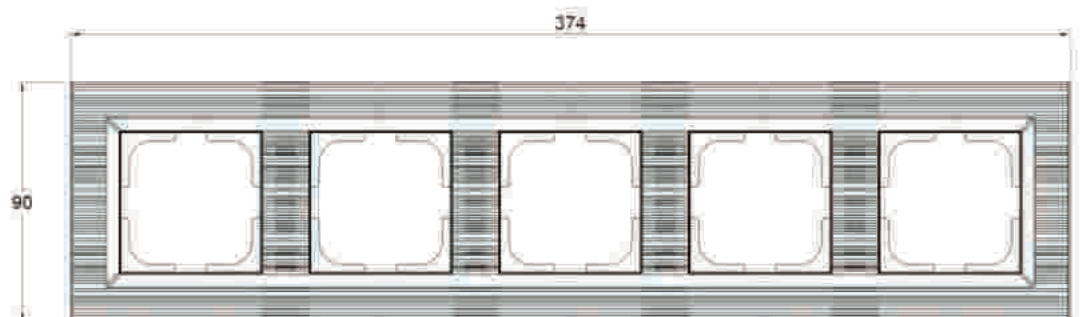
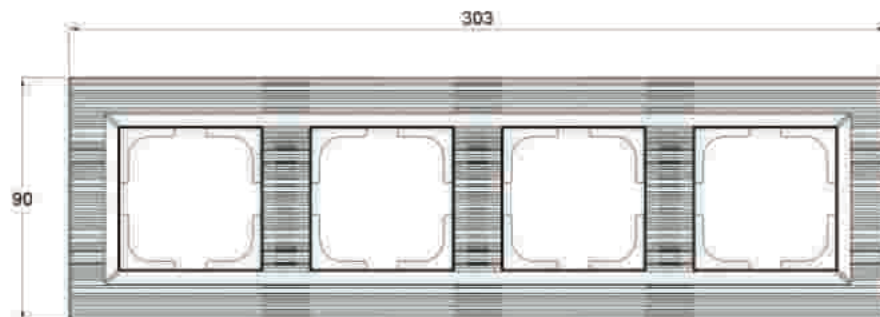
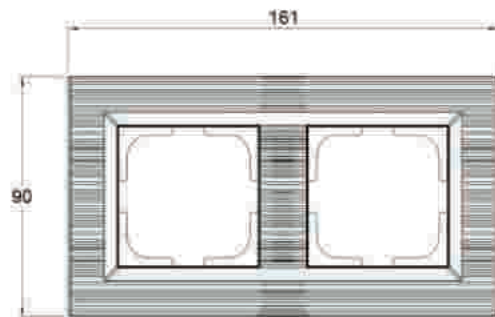
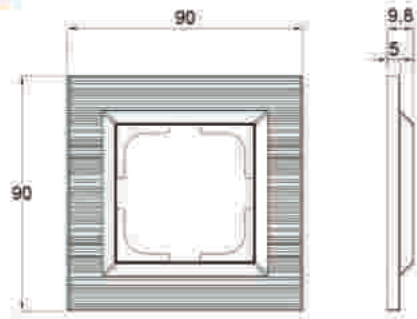

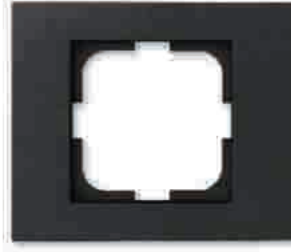

Grano Metallic - Tekli Çerçeve



Grano Metallic - Anahtar

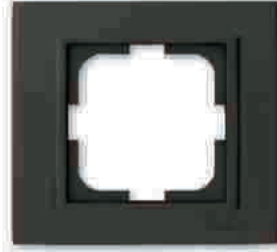

Mina Metallic - Tekli Çerçeve



Mina Metallic - Anahtar



Loft Metallic - Tekli Çerçeve



Loft Metallic - Anahtar



Quantum - Tekli Çerçeve



Quantum - Anahtar

QUANTUM

5'x5' Alüminyum ve PVC Serisi



ANTRASİT

405-350000-096



INOX

405-340000-096



BAKIR

405-330000-096



GÜMÜŞ

405-320000-096

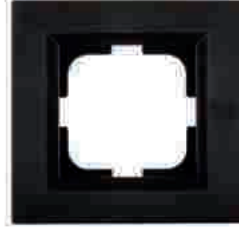

SIYAH

405-360000-096



MANYETİK GRİ

405-310000-096

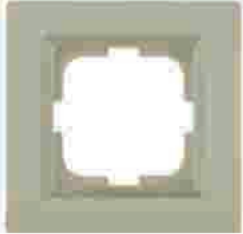

KUM BEJİ

405-280000-096

YENİ

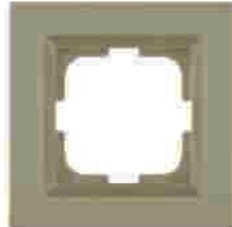

SAFİR BEJ

405-270000-096

YENİ



BRONZ

405-370000-096

YENİ

405-XX0000-096

XX - Üst çerçeve kodu karşılığı : 27=Safir Bej, 28=Kum Beji, 31=Manyetik Gri, 32=Gümüş, 33=Bakır, 34=Inox, 35=Antrasit, 36=Siyah, 37=Bronz

Çoklu çerçeveler yatay ve dikey kullanıma uygundur.

Quantum serisi, (Mekanizma + Tuş / Kapak) ve (Çerçeve) şeklinde 2 parça olarak satılmaktadır.

QUANTUM
İkili Priz Çerçevesi



ANTRASİT
405-350000-096



INOX
405-340000-096



BAKIR
405-330000-096



GÜMÜŞ
405-320000-096



SİYAH
405-360000-096



MANYETİK GRİ
405-310000-096



KUM BEJİ
405-280000-096

YENİ



SAFİR BEJİ
405-270000-096

YENİ



BRONZ
405-370000-096

YENİ

405-XX0000-266

XX - Üst çerçeve kodu karşılığı: 27=Safir Beji, 28=Kum Beji, 31=Manyetik Gri, 32=Gümüş, 33=Bakır, 34=Inox, 35=Antrasit, 36=Siyah, 37=Bronz

Çoklu çerçeveler yatay ve dikey kullanıma uygundur.

Quantum serisi, (Mekanizma + Tuş / Kapak) ve (Çerçeve) şeklinde 2 parça olarak satılmaktadır.

QUANTUM

Sıva Altı Anahtar ve Priz Serisi

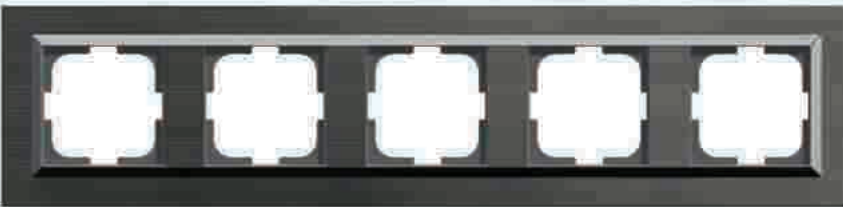

XX - Üst çerçeve kodu karşılığı: 27=Safir Bej, 28=Kum Beji, 31=Manyetik Gri, 32=Gümüş, 33=Bakır, 34=Inox, 35=Antrasit, 36=Siyah, 37=Bronz

Çoklu çerçeveler yatay ve dikey kullanıma uygundur.
Quantum serisi, (Mekanizma + Tuş / Kapak) ve (Çerçeve) şeklinde 2 parça olarak satılmaktadır.

Çerçeve/Modül Sistemi

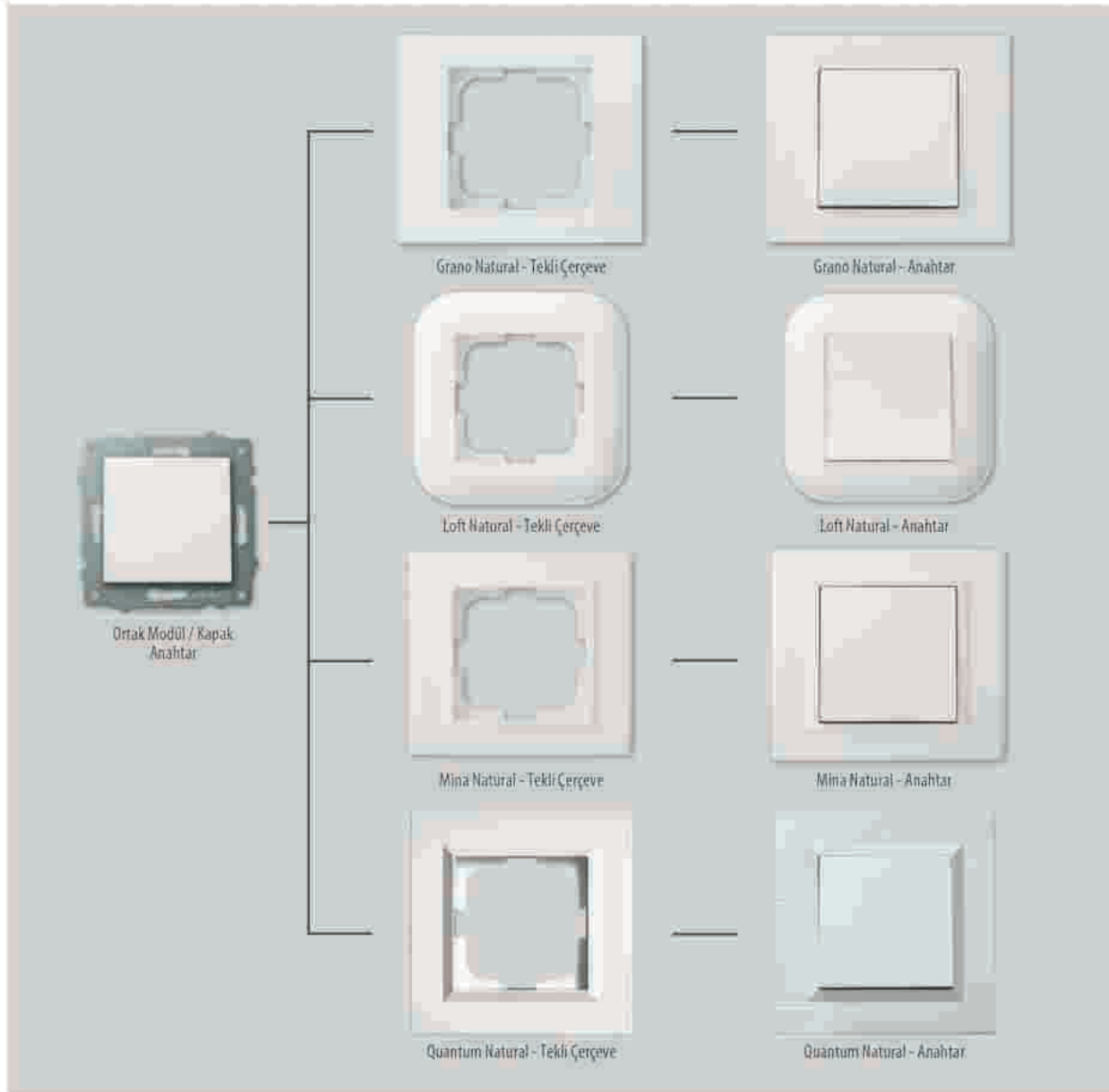

Kod Sistemi

Ürün kodlarındaki sayılar ne anlama gelir?

Ürün Serisi Kodu	Çerçeve Çeşidi Kodu	Renk Kodu	Modül/Kapak Kodu
4 0 0	0 2		2 0 0
Grano Natural Loft Color Mina Metallic Quantum	Beyaz Krem Füme Mocha	Gri Kese Kağıdı Siyah Beyaz	Anahtar Topraklı Priz Nümeris Priz Dimmer

Natural Renk Kodları



Beyaz
600-000201-200



Krem
600-000202-200

600-0002XX-200

XX - Kodu karşılığı: 01 = Beyaz, 02 = Krem

Anahtar, priz mekanizmalar, (Mekanizma + Tuş / Kapak) ve (Çerçeve) şeklinde 2 parça olarak satılmaktadır. Farklı "Energy Saver" çeşitleri için lütfen firmamız ile iletişime geçiniz.

Referans No	Ürün Adı(Mekanizma + Tuş/Kapak)	Kutudaki Adet	Kolideki Adet	Liste Fiyatı (TL)
-------------	---------------------------------	---------------	---------------	-------------------

Anahtar Grubu

600-0002XX-200	Anahtar	12	120	135,00
600-0002XX-202	Komütatör	12	120	181,55
600-0002XX-205	Light Anahtar	12	120	158,65
600-0002XX-204	Kapı Otomatığı Anahtar	12	120	158,65
600-0002XX-207	Zil Anahtar	12	120	158,65
600-0002XX-209	Vavien	12	120	189,57
600-0002XX-211	Komütatör Vavien	12	60	409,57
600-0002XX-214	Permütatör (Ara Vavien)	12	60	409,57
600-0002XX-254	Üçlü Anahtar	12	60	346,25
600-0002XX-216	Jaluzi Kumanda Anahtar	12	60	334,78
600-0022XX-216	Yaysız Jaluzi Kumanda Anahtar	12	60	411,96
YENİ ÜRÜN 600-0022XX-259	Impulse Anahtar	12	120	293,48
600-0002XX-220	Impulse Komütatör (Light + Light)	12	120	317,65
YENİ ÜRÜN 600-0002XX-269	Impulse Üçlü Anahtar	12	120	489,13
600-0002XX-251	DND/MUR İç Ünite Komütatör	12	60	334,04
600-0002XX-252	Müzik Yayın Anahtar	12	60	1.746,52
YENİ ÜRÜN 600-0002XX-268	İki Kutuplu Anahtar	12	60	335,25
YENİ ÜRÜN 600-0002XX-271	Dual Anahtar	12	60	313,25
YENİ ÜRÜN 600-0002XX-289	İpli Acil Uyarı Butonu	12	60	437,50
YENİ ÜRÜN 600-0002XX-290	Buzzer	12	60	781,25
YENİ ÜRÜN 600-0002XX-291	Tek Düğmeli (Üç Konumlu) Jaluzi Anh	12	60	752,95
YENİ ÜRÜN 600-0002XX-292	Üçlü Klima Anahtar	12	60	525,00



Beyaz
600-000201-200



Krem
600-000202-200

Led Işıklı Anahtar

600-0002XX-201	Işıklı Anahtar	12	60	295,95
600-0002XX-203	Işıklı Komütatör	12	60	375,95
600-0002XX-206	Işıklı Light Anahtar	12	60	296,95
600-0002XX-210	Işıklı Vavien	12	60	365,86

Slim Anahtar Grubu

610-0002XX-200	Anahtar	12	120	179,74
610-0002XX-202	Komütatör	12	120	256,52
610-0002XX-205	Light Anahtar	12	120	222,24
610-0002XX-204	Kapı Otomatığı Anahtar	12	120	222,24
610-0002XX-207	Zil Anahtar	12	120	222,24
610-0002XX-209	Vavien	12	120	265,62
610-0002XX-211	Komütatör Vavien	12	60	458,26
610-0002XX-254	Üçlü Anahtar	12	60	423,56
610-0002XX-216	Jaluzi Kumanda Anahtar	12	60	401,72
610-0002XX-214	Permütatör (Ara Vavien)	12	60	465,08
610-0002XX-220	Implus Komütatör (Light + Light)	12	60	367,39

Dimmerler

600-0003XX-212	Dimmer 800W	12	60	1.989,13
600-0003XX-248	Dimmer 500W (Vavien)	12	60	3.217,39
YENİ ÜRÜN 600-0003xx-287	Led Dimmer	12	60	5.520,00

Elektronik Ürünler

600-0003XX-262	Energy Saver Mikro Switch Gecikmeli	12	120	4.228,26
600-0003XX-263	Energy Saver Mikro Switch	12	120	2.581,52
200-000100-007	11 Pinli 3x10 A Röle	12	120	6.022,50
120-011803-101	Yan Çizgili Logosuz PVC Kart	12	120	485,40

Referans No	Ürün Adı/Mekanizma + Tül / Kapak	Katıdaki Adet	Kalıptaki Adet	Liste Fiyatı (TL)
600-0003XX-217	Topraklı Priz	12	120	182,28
600-0003XX-218	Topraklı Priz (Çocuk Korumalı)	12	120	247,78
600-0003XX-249	Kapaklı Topraklı Priz	12	120	242,28
600-0003XX-243	Kapaklı Topraklı Priz (Çocuk Korumalı)	12	120	276,09
600-0003XX-219	Ups Topraklı Priz (Çocuk Korumalı)	12	120	323,61
600-0003XX-907	İkili Topraklı Priz	12	60	372,83
600-0003XX-947	İkili Topraklı Priz (Çocuk Korumalı)	12	72	475,61
600-0003XX-245	1 x Usb Şarj Prizi 5V/2A	12	60	2.293,48
600-0003XX-247	2 x Usb Şarj Prizi 5V/2A	12	60	2.717,39
404-XX03YY-907	Loft İkili Topraklı Priz (Çerçevesi)	12	72	583,00
600-0003XX-253	Type C + USB 3.1 A Topraklı Priz (Çocuk Korumalı)	12	120	2.005,43
600-000350-219	Ups Topraklı Priz (Çocuk Korumalı) (Kırmızı)	12	120	327,47
YENİ 600-000350-949	İkili Ups Priz (Çocuk Korumalı)	12	120	515,25



Type C + Usb 3.1A Topraklı Priz
(Çocuk Korumalı)
Beyaz
600-0003XX-253
HIZLI ŞARJ

TV - Uydu - Sat Prizleri

600-0003XX-237	TV Anten Prizi (Ekranlı Geçişli)	12	120	308,70
600-0003XX-238	TV Anten Prizi (Ekranlı Sonlu)	12	120	308,70
600-0003XX-231	Uydu Prizi (Tekli, F Tipi Konnektör, Sonlu)	12	120	233,97
600-0003XX-232	Uydu Prizi (Tekli, F Tipi Konnektör, Ekranlı)	12	120	451,99
600-0003XX-239	TV - Sat Prizi, İkili (Geçişli)	12	60	1.255,43
600-0003XX-240	TV - Sat Prizi, İkili (Sonlu)	12	60	1.255,43
YENİ 600-0003XX-241	Kablo Çıkışı	12	60	220,00



UPS Topraklı Priz
Çocuk Korumalı
Kırmızı
600-0003XX-219

İletişim Priz Grubu

600-0003XX-221	Nümeris Telefon Priz (1*RJ11-623 Kablolu, 4 Kontaklı)	12	120	221,74
600-0003XX-223	Nümeris Telefon Priz (1*RJ11-Cat3 Kablosuz)	12	120	272,28
600-0003XX-222	İkili Nümeris Telefon Priz (2*RJ11-Cat3)	12	120	400,00
600-0003XX-234	Data + Nümeris (Cat 6 + RJ11 Cat 3)	12	120	706,52
600-0003XX-229	Data Prizi (1*RJ45 Cat6)	12	120	558,26
600-0003XX-230	İkili Data Prizi (2*RJ45 Cat6)	12	72	956,22
600-0003XX-233	Data Prizi (Jaksız)	12	60	193,37
600-0003XX-236	HDMI Prizi	12	60	1.114,13
600-0003XX-270	İkili HDMI Prizi	12	72	2.168,48
600-0003XX-242	Data + HDMI Prizi	12	72	1.978,26
600-0003XX-244	Data + Usb Data Prizi	12	72	1.815,22
600-0003XX-255	Fiber Optik	12	120	583,15
600-0003XX-275	İkili Fiber Optik	12	120	875,01
600-0003XX-235	Usb Data Prizi	12	120	661,19
YENİ 600-0003XX-284	Vga Konnektör	12	120	1.406,25
YENİ 600-0003XX-285	Vga Konn. Klemensli	12	120	1.406,25
YENİ 600-0003XX-286	Müzik Yayın Prizi	12	120	782,25
YENİ 600-0003XX-288	Boşluk Kapağı	12	120	187,50



Loft İkili Topraklı Priz (Çerçevesi)
Beyaz - Kese Kağıdı
404-XX03YY-907
YENİ

Tv - Uydu - İletişim Kombinasyonu

600-0003XX-276	İkili Uydu F. Dışı Kon. Keystone Priz	12	120	587,50
600-0003XX-277	Uydu F. Dışı Kon. Keystone Priz	12	120	377,93
600-0003XX-278	Data + Uydu Keystone Priz	12	120	809,78
600-0003XX-279	HDMI + Uydu Keystone Priz	12	120	2.385,87
600-0003XX-281	Usb + Uydu Keystone Priz	12	120	1.277,17
600-0003XX-282	Fiber + Uydu Keystone Priz	12	72	739,13
600-0003XX-283	Cat3 + Uydu Keystone Priz	12	60	652,17

Loft Natural



Mina Natural

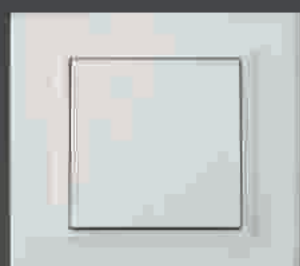

Grano Natural

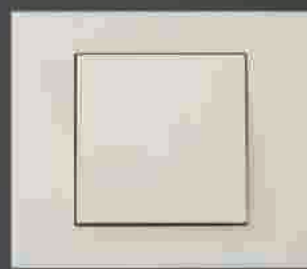

Quantum Natural



Quantum Natural

Sıva Altı Anahtar ve Priz Serisi, Renk ve Çerçeve Seçenekleri

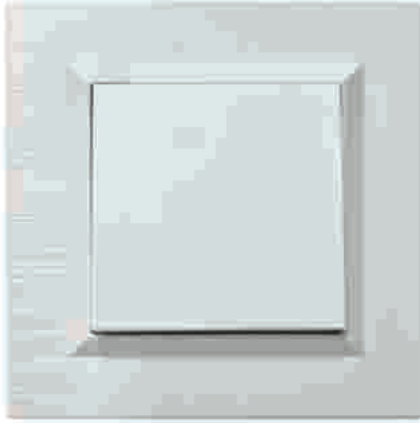

Quantum Natural / Beyaz / Anahtar



Quantum Natural / Krem / Anahtar



Quantum Natural Çerçeveler

Referans No	Ürün Adı (Mekanizma + Tuş/Kapak)	Kutudaki Adet	Kolideki Adet	Liste Fiyatı (TL)
405-XX0000-096	Quantum Tekli Çerçeve	24	240	81,25
405-XX0000-226	Quantum İkili Çerçeve	12	120	216,04
405-XX0000-227	Quantum Üçlü Çerçeve	12	120	238,15
405-XX0000-228	Quantum Dörtlü Çerçeve	12	120	306,90
405-XX0000-250	Quantum Beşli Çerçeve	12	120	368,17
405-XX0000-251	Quantum Altılı Çerçeve	12	120	466,40



Quantum Natural İkili Çerçeveler

Referans No	Ürün Adı (Mekanizma + Tuş/Kapak)	Kutudaki Adet	Kolideki Adet	Liste Fiyatı (TL)
405-XX0000-266	İkili Priz Çerçeve	12	120	178,42

405-XX0000-096

XX - Çerçeve kodu karşılığı : 01 = Beyaz, 02 = Krem

Çoklu çerçeveler yatay ve dikey kullanıma uygundur. Quantum serisi, (Mekanizma + Tuş / Kapak) ve (Çerçeve) şeklinde 2 parça olarak satılmaktadır.

Grano Natural

Sıva Altı Anahtar ve Priz Serisi, Renk ve Çerçeve Seçenekleri

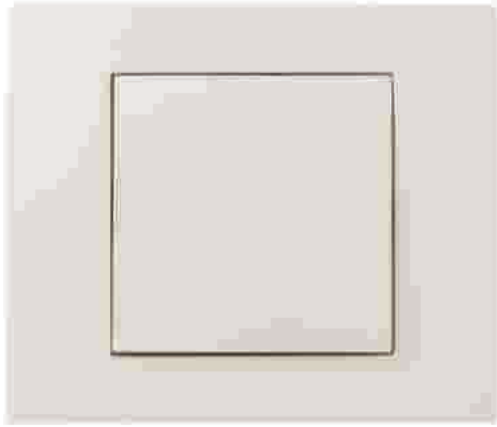

Grano Natural / Beyaz / Anahtar

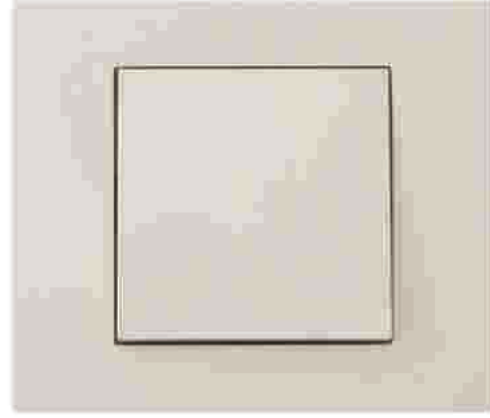

Grano Natural / Krem / Anahtar



Grano Natural Çerçeveler

Referans No	Ürün Adı	Kutudaki Adet	Kolideki Adet	Liste Fiyatı (TL)
400-XX0000-096	Tekli Çerçeve	24	240	18,41
400-XX0000-226	İkili Çerçeve	12	120	130,53
400-XX0000-227	Üçlü Çerçeve	12	120	171,23
400-XX0000-228	Dörtlü Çerçeve	12	120	213,14
400-XX0000-250	Beşli Çerçeve	12	120	271,50
400-XX0000-251	Altılı Çerçeve	12	148	347,23



Grano Natural İkili Priz Çerçeveler

Referans No	Ürün Adı (Mekanizma + Tuş/Kapak)	Kutudaki Adet	Kolideki Adet	Liste Fiyatı (TL)
400-XX0000-266	İkili Priz Çerçeve	12	120	62,50

400-XX0000-096

XX - Çerçeve kodu karşılığı : 01 = Beyaz, 02 = Krem

Çoklu çerçeveler yatay ve dikey kullanıma uygundur.Grano serisi, (Mekanizma + Tuş / Kapak) ve (Çerçeve) şeklinde 2 parça olarak satılmaktadır.

Loft Natural

Sıva Altı Anahtar ve Priz Serisi, Renk ve Çerçeve Seçenekleri



Loft Natural Kombinasyon
Beyaz - Gri / Anahtar



Loft Natural Kombinasyon
Beyaz - Kese Kağıdı / Anahtar



Loft Natural Kombinasyon
Beyaz - Siyah / Anahtar



Loft Natural
Çerçeveler

Referans No	Ürün Adı	Kutudaki Adet	Kolideki Adet	Liste Fiyatı (TL)
404-XX00YY-096	Tekli Çerçeve	24	240	79,09
404-XX00YY-097	Tekli Çerçeve Plus	24	240	91,85
404-XX00YY-226	İkili Çerçeve	12	120	210,87
404-XX00YY-227	Üçlü Çerçeve	12	120	232,43
404-XX00YY-228	Dörtlü Çerçeve	12	120	299,53
404-XX00YY-250	Beşli Çerçeve	12	48	359,37

404-XX00YY-096

XX - Üst Çerçeve kodu karşılığı : 01 = Beyaz, YY - Alt çerçeve kodu karşılığı : 03 = Gri, 06 = Kese Kağıdı, 08 = Siyah

Çoklu çerçeveler yatay ve dikey kullanıma uygundur. Loft serisi, (Mekanizma + Tuş / Kapak) ve (Çerçeve) şeklinde 2 parça olarak satılmaktadır.

Mina Natural

Sıva Altı Anahtar ve Priz Serisi, Renk ve Çerçeve Seçenekleri

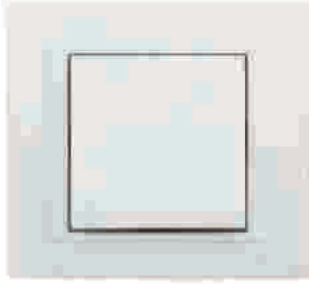

Mina Natural / Beyaz / Anahtar

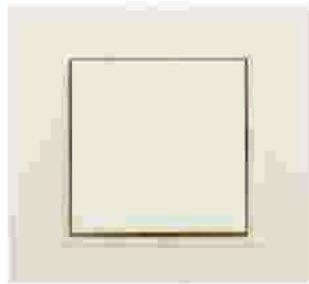

Mina Natural / Krem / Anahtar

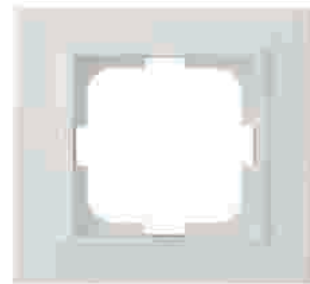

Mina Natural
Çerçeveler

Referans No	Ürün Adı	Kutudaki Adet	Kolideki Adet	Liste Fiyatı (TL)
401-XX0000-096	Tekli Çerçeve	24	240	18,41
401-XX0000-226	İkili Çerçeve	12	120	130,53
401-XX0000-227	Üçlü Çerçeve	12	120	171,23
401-XX0000-228	Dörtlü Çerçeve	12	120	213,14
401-XX0000-250	Beşli Çerçeve	12	120	271,50

401-XX0000-096

XX - Çerçeve kodu karşılığı : 01 = Beyaz, 02 = Krem

Çoklu çerçeveler yatay ve dikey kullanıma uygundur. Mina serisi, (Mekanizma + Tuş / Kapak) ve (Çerçeve) şeklinde 2 parça olarak satılmaktadır.

Metalik Renk Kodları



Metalik Siyah
600-000217-200



Metalik Beyaz
600-000218-200



Antrasit
600-000213-200



Silver
600-000210-200

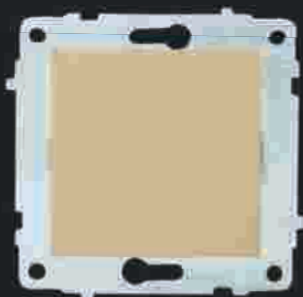

Titanium
600-000212-200



Mocha
600-000219-200



Füme
600-000211-200



Kum Beji
600-000228-200

YENİ

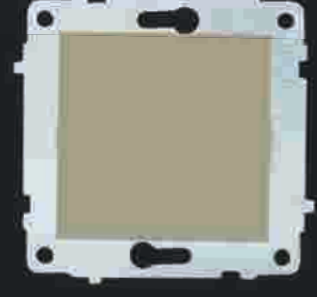

Safir Bej
600-000227-200

YENİ

600-0002XX-200

XX - Kodu karşılığı : 10=Silver, 11=Füme, 12=Titanium, 13=Antrasit, 17=Metalik Siyah, 18=Metalik Beyaz, 19=Mocha
27=Safir Bej, 28= Kum Beji

Anahtar, priz mekanizmalar (Mekanizma + Tuş / Kapak) ve (Çerçeve) şeklinde 2 parça olarak satılmaktadır.
Farklı "Energy Saver" çeşitleri için lütfen firmamız ile iletişime geçiniz.

Referans No	Ürün Adı(Mekanizma + Tuş/Kapak)	Kutudaki Adet	Kolideki Adet	Liste Fiyatı (TL)
Anahtar Grubu				
600-0002XX-200	Anahtar	12	120	196,52
600-0002XX-202	Komütatör	12	120	289,57
600-0002XX-205	Light Anahtarı	12	120	206,25
600-0002XX-204	Kapı Otomatığı Anahtarı	12	120	206,25
600-0002XX-207	Zil Anahtarı	12	120	206,25
600-0002XX-209	Vavien	12	120	273,91
600-0002XX-211	Komütatör Vavien	12	120	532,44
600-0002XX-214	Permütatör (Ara Vavien)	12	120	532,44
600-0002XX-254	Üçlü Anahtar	12	120	450,12
600-0002XX-216	Jaluzi Kumanda Anahtarı	12	120	435,21
600-0022XX-216	Yaysız Jaluzi Kumanda Anahtarı	12	120	535,54
YENİ 600-0002XX-259	Impulse Anahtar	12	120	381,52
600-0002XX-220	Impulse Komütatör (Light + Light)	12	120	412,94
YENİ 600-0002XX-269	Impulse Üçlü Anahtar	12	120	635,87
600-0002XX-251	DND/MUR İç Ünite Komütatör	12	120	434,25
600-0002XX-252	Müzik Yayın Anahtarı	12	120	2.270,47
YENİ 600-0002XX-268	İki Kutuplu Anahtar	12	120	435,82
YENİ 600-0002XX-271	Dual Anahtar	12	120	407,23
YENİ 600-0002XX-289	İpli Acil Uyarı Butonu	12	120	568,75
YENİ 600-0002XX-290	Buzzer	12	120	1.015,63
YENİ 600-0002XX-291	Tek Düğmeli (Üç Konumlu) Jaluzi Anh	12	120	978,84
YENİ 600-0002XX-292	Üçlü Klima Anahtarı	12	120	682,50
Led Işıklı Anahtar				
600-0002XX-201	Işıklı Anahtar	12	60	384,73
600-0002XX-203	Işıklı Komütatör	12	60	488,73
600-0002XX-206	Işıklı Light Anahtarı	12	60	386,04
600-0002XX-210	Işıklı Vavien	12	60	475,61
Slim Anahtar Grubu				
610-0002XX-200	Anahtar	12	120	283,00
610-0002XX-202	Komütatör	12	120	355,00
610-0002XX-205	Light Anahtarı	12	120	288,91
610-0002XX-204	Kapı Otomatığı Anahtarı	12	120	288,91
610-0002XX-207	Zil Anahtarı	12	120	288,91
610-0002XX-209	Vavien	12	120	396,21
610-0002XX-211	Komütatör Vavien	12	60	595,73
610-0002XX-254	Üçlü Anahtar	12	60	550,62
610-0002XX-216	Jaluzi Kumanda Anahtarı	12	60	522,23
610-0002XX-214	Permütatör (Ara Vavien)	12	60	693,21
610-0002XX-220	İmplus Komütatör (Light + Light)	12	60	484,62
Dimmerler				
600-0003XX-212	Dimmer 800W	12	60	2.585,86
600-0003XX-248	Dimmer 500W (Vavien)	12	60	4.182,60
YENİ 600-0003xx-287	Led Dimmer	12	60	7.176,00
Elektronik Ürünler				
600-0003XX-262	Energy Saver Mikro Switch Gecikmeli	12	120	5.496,73
600-0003XX-263	Energy Saver Mikro Switch	12	120	3.355,97
200-000100-007	11 Pinli 3x10 A Röle	12	120	6.022,50
120-011803-101	Yan Çizgili Logosuz PVC Kart	12	120	485,40

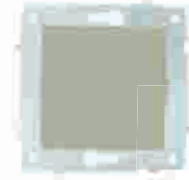

Kum Beji
600-000228-200

YENİ

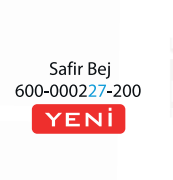

Safir Bej
600-000227-200

YENİ

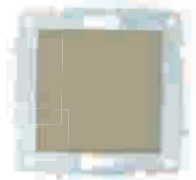

Metalik Siyah
600-000217-200

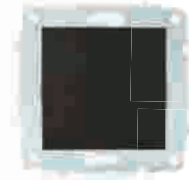

Füme
600-000211-200

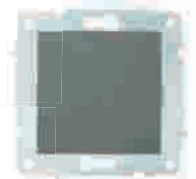

Antrasit
600-000213-200

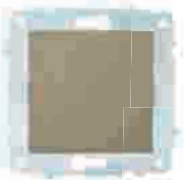

Silver
600-000210-200



Mocha
600-000219-200

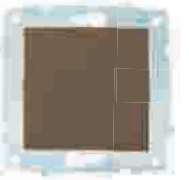

Metalik Beyaz
600-000218-200



Titanium
600-000212-200



Referans No	Ürün Adı(Mekanizma + Tuş/Kapak)	Kutudaki Adet	Kolideki Adet	Liste Fiyatı (TL)
600-0003XX-217	Topraklı Priz	12	120	236,96
600-0003XX-218	Topraklı Priz (Çocuk Korumalı)	12	120	322,11
600-0003XX-249	Kapaklı Topraklı Priz	12	120	315,61
600-0003XX-243	Kapaklı Topraklı Priz (Çocuk Korumalı)	12	120	358,92
600-0003XX-219	Ups Topraklı Priz (Çocuk Korumalı)	12	120	420,69
600-0003XX-907	İkili Topraklı Priz	12	60	484,67
600-0003XX-947	İkili Topraklı Priz (Çocuk Korumalı)	12	72	618,29
600-0003XX-245	1 x Usb Şarj Prizi 5V/2A	12	60	2.981,52
600-0003XX-247	2 x Usb Şarj Prizi 5V/2A	12	60	3.532,61
404-XX03YY-907	Loft İkili Topraklı Priz (Çerçevesi) (Modül + Kapak)	12	72	757,90
600-0003XX-253	Type C + USB 3.1 A Topraklı Priz (Ç.K)	12	120	2.607,05
YENİ 600-000350-949	İkili UPS Priz - Çocuk Korumalı	12	120	669,83

TV - Uydu - Sat Prizleri

600-0003XX-237	TV Anten Prizi (Ekranlı Geçişli)	12	120	401,31
600-0003XX-238	TV Anten Prizi (Ekranlı Sonlu)	12	120	401,31
600-0003XX-231	Uydu Prizi (Tekli, F Tipi Konnektör, Sonlu)	12	120	304,16
600-0003XX-232	Uydu Prizi (Tekli, F Tipi Konnektör, Ekranlı)	12	120	587,59
600-0003XX-239	TV - Sat Prizi, İkili (Geçişli)	12	60	1.632,06
600-0003XX-240	TV - Sat Prizi, İkili (Sonlu)	12	60	1.632,06
YENİ 600-0003XX-241	Kablo Çıkışı	12	60	286,00

İletişim Priz Grubu

600-0003XX-221	Numeris Telefon Priz (1*RJ11-623 Kablolu, 4 Kontaklı)	12	120	288,26
600-0003XX-223	Nümeris Telefon Priz (1*RJ11-Cat3 Kablosuz)	12	120	353,96
600-0003XX-222	İkili Numeris Telefon Priz (2*RJ11-Cat3)	12	120	520,00
600-0003XX-234	Data + Nümeris (Cat 6 + RJ11 Cat 3)	12	120	918,48
600-0003XX-229	Data Prizi (1*RJ45 Cat6)	12	120	765,05
600-0003XX-230	İkili Data Prizi (2*RJ45 Cat6)	12	72	1.255,43
600-0003XX-233	Data Prizi (Jaksız)	12	60	251,38
600-0003XX-236	HDMI Prizi	12	60	1.448,37
600-0003XX-270	İkili HDMI Prizi	12	72	2.819,02
600-0003XX-242	Data + HDMI Prizi	12	72	2.571,74
600-0003XX-244	Data + Usb Data Prizi	12	72	2.359,79
600-0003XX-255	Fiber Optik	12	120	758,09
600-0003XX-275	İkili Fiber Optik	12	120	1.137,51
600-0003XX-235	Usb Data Prizi	12	120	859,54
YENİ 600-0003XX-284	Vga Konnektör	12	120	1.828,13
YENİ 600-0003XX-285	Vga Konn. Klemensli	12	120	1.828,13
YENİ 600-0003XX-286	Müzik Yayın Prizi	12	120	1.026,56
YENİ 600-0003XX-288	Boşluk Kapağı	12	120	243,75

Tv - Uydu - İletişim Kombinasyon

600-0003XX-276	İkili Uydu F Dışı Kon. Keystone Priz	12	120	763,74
600-0003XX-277	Uydu F Dışı Kon. Keystone Priz	12	120	491,30
600-0003XX-278	Data + Uydu Keystone Priz	12	120	1.052,71
600-0003XX-279	HDMI + Uydu Keystone Priz	12	120	3.101,62
600-0003XX-281	Usb + Uydu Keystone Priz	12	120	1.660,31
600-0003XX-282	Fiber + Uydu Keystone Priz	12	120	960,87
600-0003XX-283	Cat3 + Uydu Keystone Priz	12	120	847,82



Type C + Usb 3.1A Topraklı Priz
Çocuk Korumalı
Füme
600-000311-253

HIZLI ŞARJ



Topraklı Priz(Çocuk Korumalı)
Kum Beji
600-000328-218

YENİ

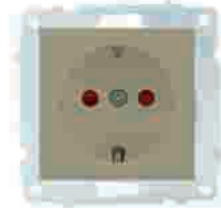

Topraklı Priz(Çocuk Korumalı)
Safir Bej
600-000327-218

YENİ



Loft İkili Topraklı Priz (Çerçevesi)
Mocha - Metalik Siyah
404-190317-907

YENİ



Antrasit - Metalik Siyah
404-130317-907

YENİ

Elements Akrilik Cam

Sıva Altı Anahtar ve Priz Serisi Renk ve Çerçeve Seçenekleri



Elements Akrilik Cam
Kesekağıdı / M. Siyah



Elements Akrilik Cam
Siyah / M. Gümüş

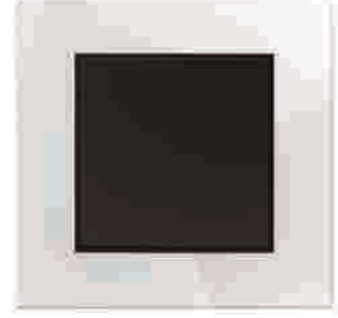

Elements Akrilik Cam
Beyaz / M. Siyah

Akrilik Çerçeveler



Referans No	Ürün Adı (Mekanizma + Tuş/Kapak)	Kutudaki Adet	Kolideki Adet	Liste Fiyatı (TL)
403-XX00YY-096	Tekli Çerçeve	6	240	1.050,00
403-XX00YY-226	İkili Çerçeve	6	120	2.070,00
403-XX00YY-227	Üçlü Çerçeve	6	120	3.035,00
403-XX00YY-228	Dörtlü Çerçeve	6	120	4.050,00
403-XX00YY-250	Beşli Çerçeve	6	120	4.995,00

403-XX00YY-096

XX - Üst çerçeve kodu karşılığı ; 10 = Beyaz, 11 = Siyah, 12 = Kese Kağıdı, YY - Alt çerçeve kodu karşılığı : 10 = Silver, 17 = Metalik Siyah
Elements serisi, (Mekanizma + Tuş / Kapak) ve (Çerçeve) şeklinde 2 parça olarak satılmaktadır.

Elements Alüminyum

Sıya Altı Anahtar ve Priz Serisi Renk ve Çerçeve Seçenekleri



Elements Alüminyum
Siyah / Gümüş



Elements Alüminyum
Silver / M. Siyah

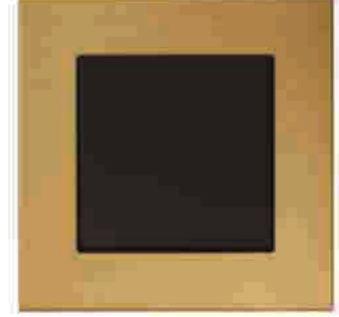

Elements Alüminyum
Bronz / M. Siyah



Alüminyum Çerçeveler

Referans No	Ürün Adı (Mekanizma + Tuş/Kapak)	Kutudaki Adet	Kolldeki Adet	Liste Fiyatı (TL)
403-XX00YY-096	Tekli Çerçeve	6	240	1.802,00
403-XX00YY-226	İkili Çerçeve	6	120	3.205,00
403-XX00YY-227	Üçlü Çerçeve	6	120	4.475,00
403-XX00YY-228	Dörtlü Çerçeve	6	120	5.895,00
403-XX00YY-250	Beşli Çerçeve	6	120	6.995,00

403-XX00YY-096

XX - Üst çerçeve kodu karşılığı : 50 = Siyah, 51 = Bronz, 52 = Silver YY - Alt çerçeve kodu karşılığı : 10 = Silver, 17 = Metalik Siyah
Elements serisi, (Mekanizma + Tuş / Kapak) ve (Çerçeve) şeklinde 2 parça olarak satılmaktadır.

QUANTUM**QUANTUM
ÇERÇEVE**

Referans No	Ürün Adı	Kutudaki Adet	Kolideki Adet	Liste Fiyatı (TL)
405-XX0000-096	Tekli Çerçeve	24	240	132,00
405-XX0000-226	İkili Çerçeve	12	120	274,00
405-XX0000-227	Üçlü Çerçeve	12	120	340,00
405-XX0000-228	Dörtlü Çerçeve	12	120	554,00
405-XX0000-250	Beşli Çerçeve	12	120	687,00
405-XX0000-251	Altılı Çerçeve	12	120	870,00

**QUANTUM
İKİLİ PRİZ ÇERÇEVE**

Referans No	Ürün Adı	Kutudaki Adet	Kolideki Adet	Liste Fiyatı (TL)
405-XX0000-266	İkili Priz Çerçeve	12	120	255,00

405-XX0000-096

XX - Üst çerçeve kodu karşılığı: 27=Safir Bej, 28=Kum Beji, 31=Manyetik Gri, 32=Gümüş, 33=Bakır, 34=Inox, 35=Antrasit, 36=Siyah, 37=Bronz

Çoklu çerçeveler yatay ve dikey kullanıma uygundur.

Quantum serisi, (Mekanizma + Tuş / Kapak) ve (Çerçeve) şeklinde 2 parça olarak satılmaktadır.

Grano Metallic Çerçeve

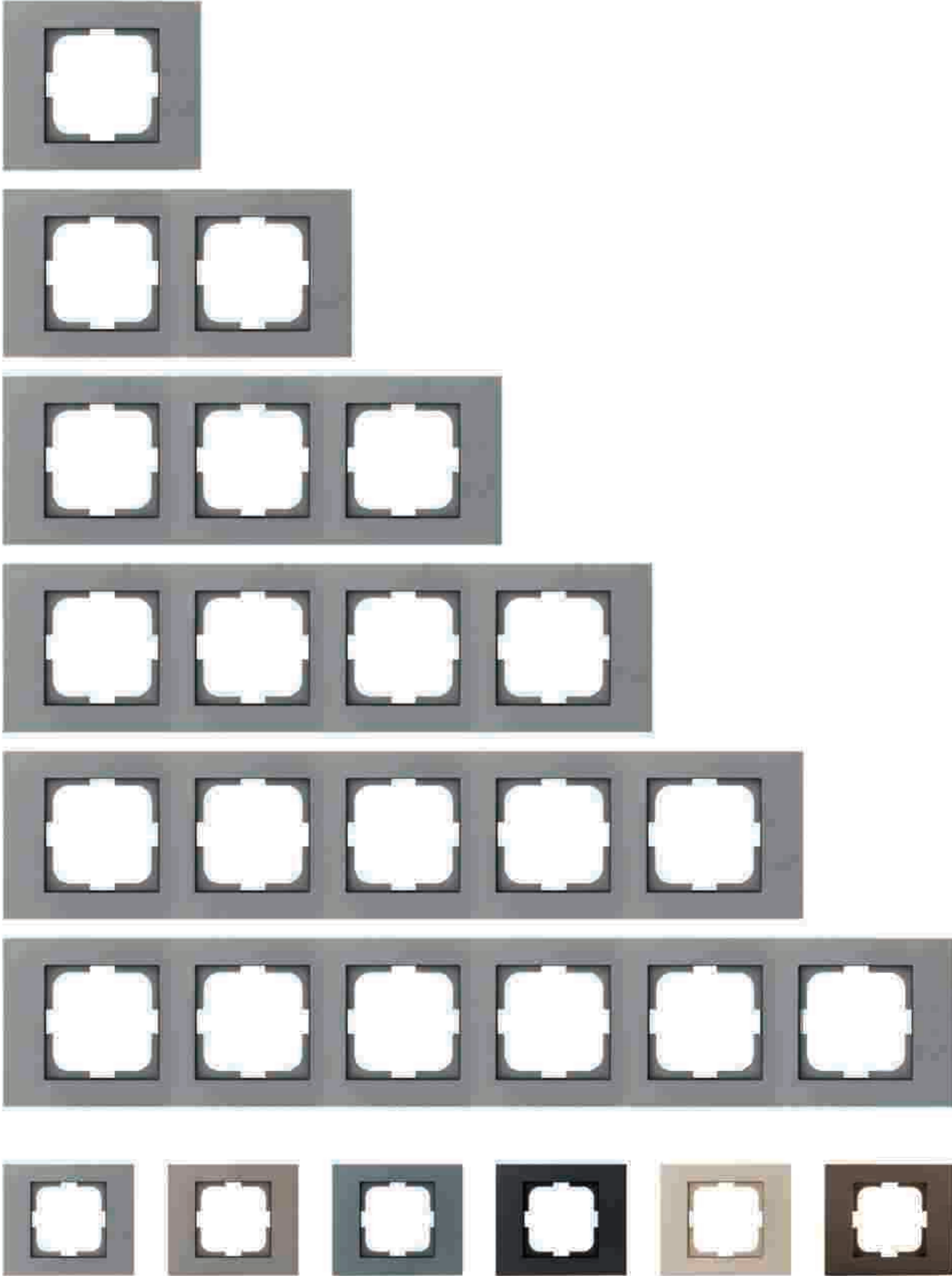

400-XX0000-096

XX - Çerçeve kodu karşılığı : 10 = Silver, 11 = FÜme, 12 = Titanyum, 13 = Antrasit, 17 = Metalik Siyah, 19 = Mocha
Çoklu çerçeveler yatay ve dikey kullanıma uygundur. Grano serisi, (Mekanizme + Tuş / Kapak) ve (Çerçeve) şeklinde 2 parça olarak satılmaktadır.

Grano Metallic

Sıva Altı Anahtar ve Priz Serisi Renk ve Çerçeve Seçenekleri



Grano Metallic Çerçeveler (Siyah, Füme, Antrasit)

Referans No	Ürün Adı	Kutudaki Adet	Kolideki Adet	Liste Fiyatı (TL)
400-XX0000-096	Tekli Çerçeve	24	240	82,50
400-XX0000-226	İkili Çerçeve	12	120	190,57
400-XX0000-227	Üçlü Çerçeve	12	120	278,86
400-XX0000-228	Dörtlü Çerçeve	12	120	365,45
400-XX0000-250	Beşli Çerçeve	12	120	454,55
400-XX0000-251	Altılı Çerçeve	12	48	551,93

Grano Metallic Çerçeveler (Titanyum, Silver, Mocha)

400-XX0000-096	Tekli Çerçeve	24	240	91,75
400-XX0000-226	İkili Çerçeve	12	120	209,95
400-XX0000-227	Üçlü Çerçeve	12	120	306,85
400-XX0000-228	Dörtlü Çerçeve	12	120	401,99
400-XX0000-250	Beşli Çerçeve	12	120	502,96
400-XX0000-251	Altılı Çerçeve	12	48	607,17



Grano Metallic İkili Priz Çerçeveler (Siyah, Füme, Antrasit)

Referans No	Ürün Adı	Kutudaki Adet	Kolideki Adet	Liste Fiyatı (TL)
400-XX0000-266	İkili Priz Çerçeve	12	120	117,26

Grano Metallic İkili Priz Çerçeveler (Titanyum, Gümüş, Mocha)

400-XX0000-266	İkili Priz Çerçeve	12	120	129,89
----------------	--------------------	----	-----	--------

400-XX0000-096

XX - Çerçeve kodu karşılığı: 10 = Silver, 11 = Füme, 12 = Titanyum, 13 = Antrasit, 17 = Metalik Siyah, 19 = Mocha

Çoklu çerçeveler yatay ve dikey kullanıma uygundur. Grano serisi, (Mekanizme + Tuş / Kapak) ve (Çerçeve) şeklinde 2 parça olarak satılmaktadır.

Mina Metallic Çerçeve

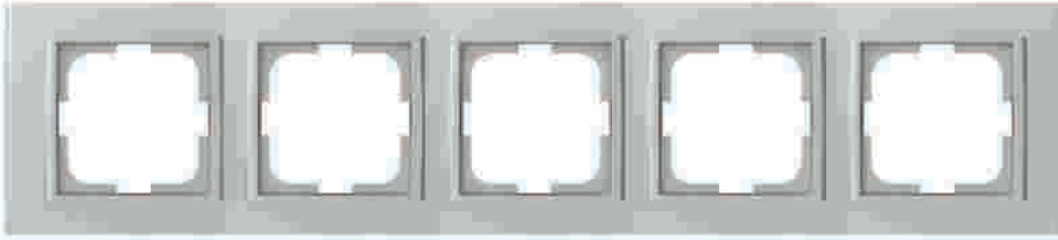
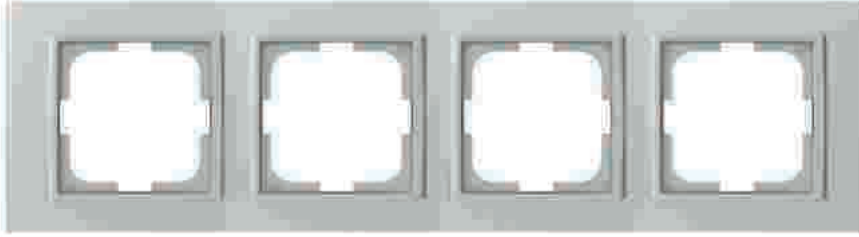
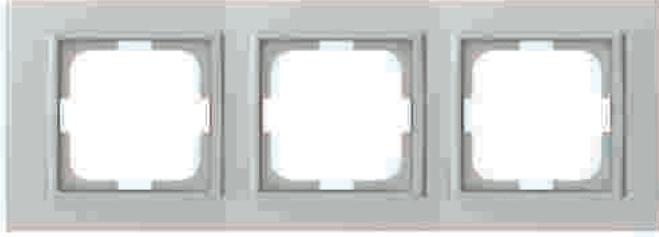
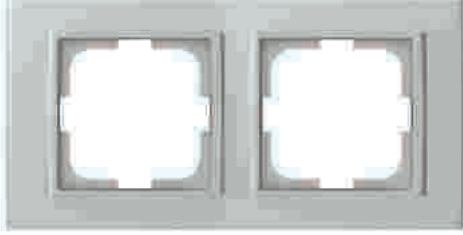
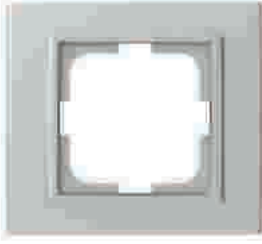

401-XX0000-096

XX-Üst Çerçeve Kodu Karşılığı : **10=Silver, 11=Füme, 12=Titanyum, 13=Antrasit, 17=Metalik Siyah, 19=Mocha**
Çoklu çerçeveler **yatay** ve **dikey** kullanıma uygundur.

Mina Serisi, (Mekanizma + Tuş / Kapak) ve (Çerçeve) şeklinde **2 parça** olarak satılmaktadır.

Mina Metallic

Sıva Altı Anahtar ve Priz Serisi Renk ve Çerçeve Seçenekleri

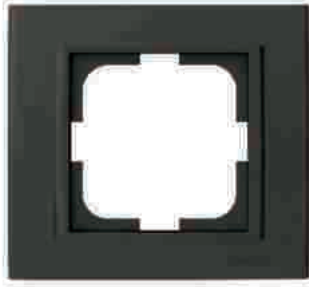

Mina Metallic / Siyah

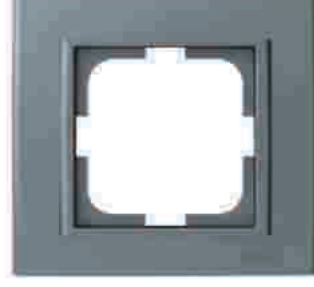

Mina Metallic / Füme

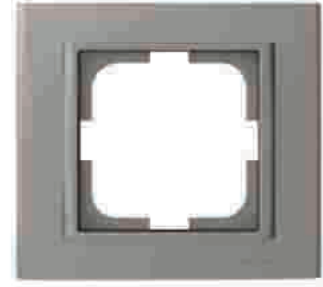

Mina Metallic / Antrasit

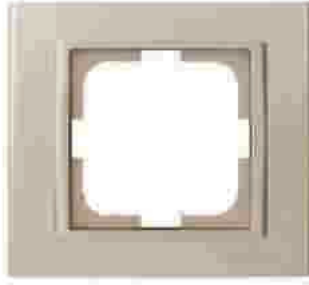

Mina Metallic / Titanyum

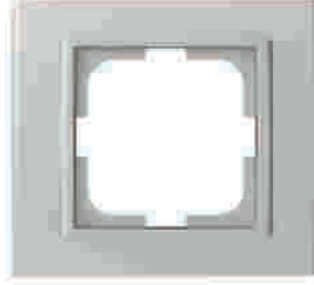

Mina Metallic / Silver

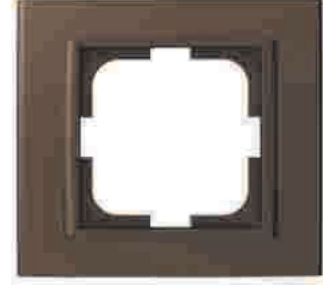

Mina Metallic / Mocha

Mina Metallic Çerçeveler (Siyah, Füme, Antrasit)

Referans No	Ürün Adı	Kutudaki Adet	Kolideki Adet	Liste Fiyatı (TL)
401-XX0000-096	Tekli Çerçeve	24	240	82,50
401-XX0000-226	İkili Çerçeve	12	120	190,57
401-XX0000-227	Üçlü Çerçeve	12	120	278,86
401-XX0000-228	Dörtlü Çerçeve	12	120	365,45
401-XX0000-250	Beşli Çerçeve	12	120	454,55

Mina Metallic Çerçeveler (Titanyum, Silver, Mocha)

401-XX0000-096	Tekli Çerçeve	24	240	91,75
401-XX0000-226	İkili Çerçeve	12	120	209,95
401-XX0000-227	Üçlü Çerçeve	12	120	306,85
401-XX0000-228	Dörtlü Çerçeve	12	120	401,99
401-XX0000-250	Beşli Çerçeve	12	120	502,96

401-XX0000-096

XX -Çerçeve kodu karşılığı : 10 = Silver, 11 = Füme, 12 = Titanyum, 13 = Antrasit, 17 = Metalik Siyah, 19 = Mocha

Çoklu çerçeveler yatay ve dikey kullanıma uygundur. Mina serisi, (Mekanizma + Tuş / Kapak) ve (Çerçeve) şekline 2 parça olarak satılmaktadır.

Loft

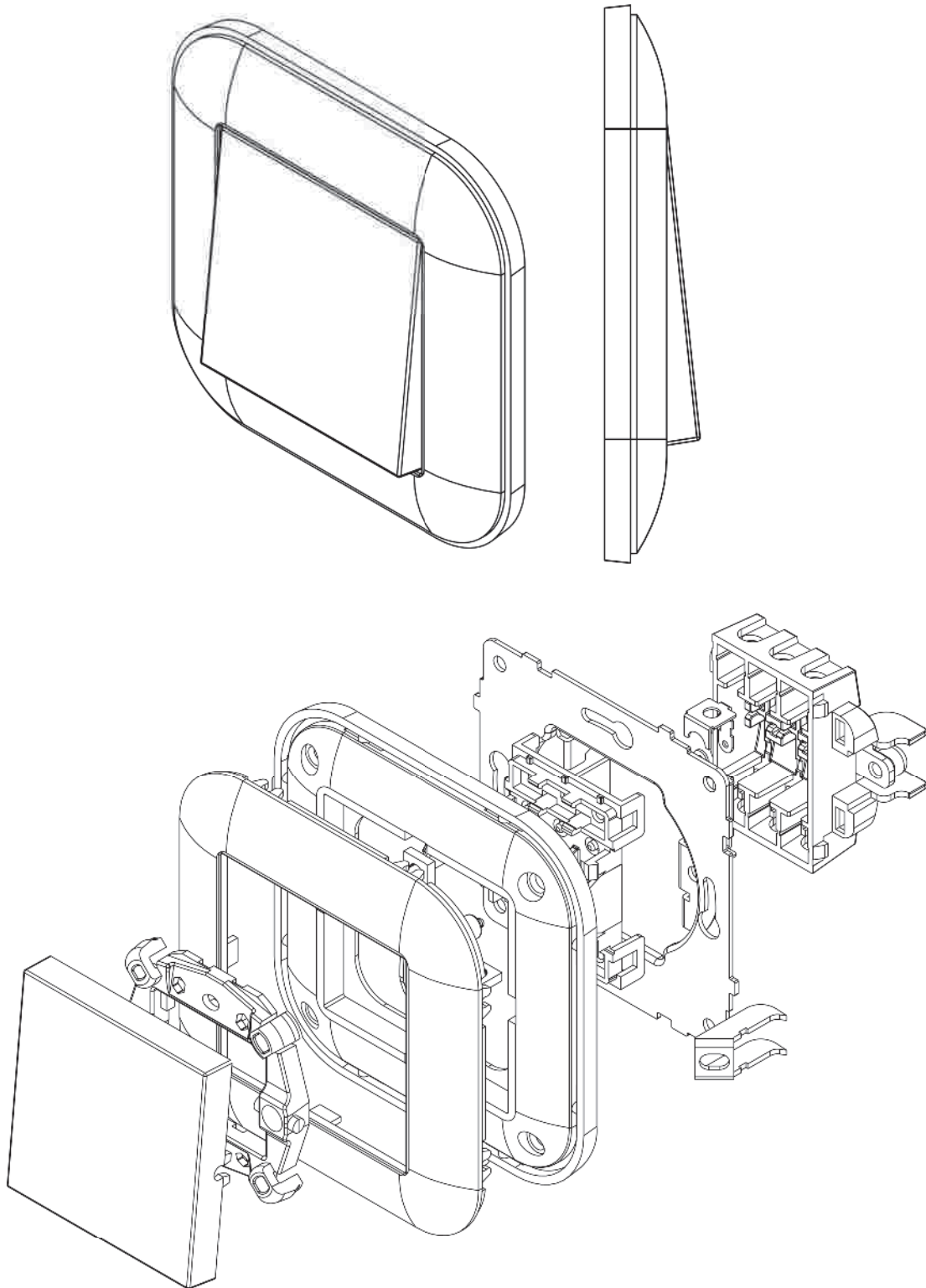

Loft Metallic

Sıva Altı Anahtar ve Priz Serisi Renk ve Çerçeve Seçenekleri



Loft Metallic / Siyah



Loft Metallic / Füme



Loft Metallic / Antrasit



Loft Metallic / Mocha



Loft Metallic / Silver



Loft Metallic / M. Beyaz



Loft Metallic Plus Çerçeve

Loft Metallic Çerçeveler

Referans No	Ürün Adı (Mekanizma + Tuş/Kapak)	Kutudaki Adet	Kalıdeli Adet	Liste Fiyatı (TL)
404-XX00YY-096	Tekli Çerçeve	24	240	116,83
404-XX00YY-097	Tekli Çerçeve Plus	24	240	133,66
404-XX00YY-226	İkili Çerçeve	12	120	264,33
404-XX00YY-227	Üçlü Çerçeve	12	120	373,12
404-XX00YY-228	Dörtlü Çerçeve	12	120	494,34
404-XX00YY-250	Beşli Çerçeve	12	120	614,79

404-XX00YY-096

XX - Üst çerçeve kodu karşılığı : 10 = Silver, 11 = Füme, 13 = Antrasit, 17 = Metalik Siyah, 18 = Metalik Beyaz, 19 = Mocha

YY - Alt çerçeve kodu karşılığı : 17 = Metalik Siyah

Çoklu çerçeveler yatay ve dikey kullanıma uygundur. Loft serisi, (Mekanizma + Tuş / Kapak) ve (Çerçeve) şekline 2 parça olarak satılmaktadır.

Loft Chrome

Sıva Altı Anahtar ve Priz Serisi Renk ve Çerçeve Seçenekleri



Loft Chrome Çerçeveler

Referans No	Ürün Adı(Mekanizma + Tuş/Kapak)	Kutudaki Adet	Kolideki Adet	Liste Fiyatı (TL)
404-210017-096	Tekli Çerçeve	24	240	579,70
404-210017-097	Tekli Çerçeve Plus	24	240	1.331,00
404-210017-226	İkili Çerçeve	12	120	698,50
404-210017-227	Üçlü Çerçeve	12	120	1.105,50
404-210017-228	Dörtlü Çerçeve	12	120	1.952,50
404-210017-250	Beşli Çerçeve	12	120	2.277,00

Çoklu çerçeveler yatay ve dikey kullanıma uygundur.
Loft serisi, (Mekanizma + Tuş / Kapak) ve (Çerçeve) şeklinde 2 parça olarak satılmaktadır.



ovivo

ovivo

Woods Mekanizma

Referans No	Ürün Adı(Mekanizma + Tuş/Kapak)	Kutudaki Adet	Kolideki Adet	Liste Fiyatı (TL)
600-0002XX-200	Anahtar	12	120	265,30
600-0002XX-202	Komütatör	12	120	390,92
600-0002XX-205	Light Anahtar	12	120	278,44
600-0002XX-204	Kapı Otomatığı Anahtar	12	120	278,44
600-0002XX-207	Zil Anahtar	12	120	278,44
600-0002XX-209	Vavien	12	120	369,78
600-0002XX-211	Komütatör Vavien	12	60	718,79
600-0002XX-214	Permütatör (Ara Vavien)	12	60	718,79
600-0002XX-254	Üçlü Anahtar	12	60	607,66
600-0002XX-216	Jaluzi Kumanda Anahtar	12	60	587,53
600-0022XX-216	Yaysız Jaluzi Kumanda Anahtar	12	60	722,98
YENİ ÜRÜN 600-0022XX-259	Impulse Anahtar	12	120	515,05
600-0002XX-220	Impulse Komütatör (Light + Light)	12	120	557,47
YENİ ÜRÜN 600-0002XX-269	Impulse Üçlü Anahtar	12	120	858,42
600-0002XX-251	DND/MUR İç Ünite Komütatör	12	60	586,24
600-0002XX-252	Müzik Yayın Anahtar	12	60	3.065,13
YENİ ÜRÜN 600-0002XX-268	İki Kutuplu Anahtar	12	60	588,36
YENİ ÜRÜN 600-0002XX-271	Dual Anahtar	12	60	549,75
YENİ ÜRÜN 600-0002XX-289	İpli Acil Uyarı Butonu	12	60	767,81
YENİ ÜRÜN 600-0002XX-290	Buzzer	12	60	1.371,09
YENİ ÜRÜN 600-0002XX-291	Tek Düğmeli (Üç Konumlu) Jaluzi Anh	12	60	1.321,43
YENİ ÜRÜN 600-0002XX-292	Üçlü Klima Anahtar	12	60	921,38



Masif
600-000214-200



Masif
600-000314-218



Masif
Type C + Usb 3.1A Topraklı Priz
Çocuk Korumalı
600-000314-253

HIZLI ŞARJ

Led Işıklı Anahtar

600-0002XX-201	Işıklı Anahtar	12	60	519,39
600-0002XX-203	Işıklı Komütatör	12	60	659,79
600-0002XX-206	Işıklı Light Anahtar	12	60	521,15
600-0002XX-210	Işıklı Vavien	12	60	642,07

Priz Grubu

600-0003XX-217	Topraklı Priz	12	120	319,90
600-0003XX-218	Topraklı Priz (Çocuk Korumalı)	12	120	434,85
600-0003XX-249	Kapaklı Topraklı Priz	12	120	426,07
600-0003XX-243	Kapaklı Topraklı Priz (Çocuk Korumalı)	12	120	484,54
600-0003XX-219	Ups Topraklı Priz (Çocuk Korumalı)	12	120	567,93
600-0003XX-907	İkili Topraklı Priz	12	60	654,30
600-0003XX-947	İkili Topraklı Priz (Çocuk Korumalı)	12	72	834,69
600-0003XX-245	1 x Usb Şarj Prizi 5V/2A	12	60	4.025,05
600-0003XX-247	2 x Usb Şarj Prizi 5V/2A	12	60	4.769,02
600-0003XX-253	TypeC+USB3.1A Topraklı Priz (Çocuk Korumalı)	12	120	3.519,52
YENİ ÜRÜN 600-0003XX-949	İkili UPS Priz - Çocuk Korumalı	12	120	904,26



Masif
İkili Topraklı Priz
600-000315-907





XX - Çerçeve kodu karşılığı : 14 = Masif, 15 = Ceviz

Çoklu çerçeveler yatay ve dikey kullanıma uygundur.

Grano serisi, (Mekanizma + Tuş / Kapak) ve (Çerçeve) şeklinde 2 parça olarak satılmaktadır.

Referans No	Ürün Adı (Mekanizma + Tuş/Kapak)	Kutudaki Adet	Kolideki Adet	Liste Fiyatı (TL)
600-0003XX-237	TV Anten Prizi (Ekranlı Geçişli)	12	120	541,77
600-0003XX-238	TV Anten Prizi (Ekranlı Sonlu)	12	120	541,77
600-0003XX-231	Uydu Prizi (Tekli, F Tipi Konnektör, Sonlu)	12	120	410,62
600-0003XX-232	Uydu Prizi (Tekli, F Tipi Konnektör, Ekranlı)	12	120	793,25
600-0003XX-239	TV - Sat Prizi, İkili (Geçişli)	12	60	2.203,28
600-0003XX-240	TV - Sat Prizi, İkili (Sonlu)	12	60	2.203,28
 600-0003XX-241	Kablo Çıkışı	12	60	386,10

İletişim Priz Grubu

600-0003XX-221	Numeris Telefon Priz (1*RJ11-623 Kablolu, 4 Kontaklı)	12	120	389,15
600-0003XX-223	Nümeris Telefon Priz (1*RJ11-Cat3 Kablosuz)	12	120	477,85
600-0003XX-222	İkili Numeris Telefon Priz (2*RJ11-Cat3)	12	120	702,00
600-0003XX-234	Data + Nümeris (Cat 6 + RJ11 Cat 3)	12	120	1.239,95
600-0003XX-229	Data Prizi (1*RJ45 Cat6)	12	120	1.032,82
600-0003XX-230	İkili Data Prizi (2*RJ45 Cat6)	12	72	1.694,83
600-0003XX-233	Data Prizi (Jaksız)	12	60	339,36
600-0003XX-236	HDMI Prizi	12	60	1.955,30
600-0003XX-270	İkili HDMI Prizi	12	72	3.805,68
600-0003XX-242	Data + HDMI Prizi	12	72	3.471,85
600-0003XX-244	Data + Usb Data Prizi	12	72	3.185,72
600-0003XX-255	Fiber Optik	12	120	1.023,42
600-0003XX-275	İkili Fiber Optik	12	120	1.535,64
600-0003XX-235	Usb Data Prizi	12	120	1.160,38
 600-0003XX-284	Vga Konnektör	12	120	2.467,97
 600-0003XX-285	Vga Konn. Klemensli	12	120	2.467,97
 600-0003XX-286	Müzik Yayın Prizi	12	120	1.385,86
 600-0003XX-288	Boşluk Kapağı	12	120	329,06

Tv - Uydu - İletişim Kombinasyon

600-0003XX-276	İkili Uydu F Dişi Kon. Keystone Priz	12	120	1.031,05
600-0003XX-277	Uydu F Dişi Kon. Keystone Priz	12	120	663,26
600-0003XX-278	Data + Uydu Keystone Priz	12	120	1.421,16
600-0003XX-279	HDMI + Uydu Keystone Priz	12	120	4.187,19
600-0003XX-281	Usb + Uydu Keystone Priz	12	120	2.241,42
600-0003XX-282	Fiber + Uydu Keystone Priz	12	120	1.297,17
600-0003XX-283	Cat3 + Uydu Keystone Priz	12	120	1.144,56

Dimmerler

600-0003XX-212	Dimmer 800W	12	60	3.490,91
600-0003XX-248	Dimmer 500W (Vavien)	12	60	5.646,51
 600-0003xx-288	Led Dimmer	12	60	9.687,60

Elektronik Ürünler

600-0003XX-262	Energy Saver Mikro Switch Gecikmeli	12	120	7.420,59
600-0003XX-263	Energy Saver Mikro Switch	12	120	4.530,56
200-000100-007	11 Pinli 3x10 A Röle	12	120	6.022,50
120-011803-101	Yan Çizgili Logosuz PVC Kart	12	120	485,40

Grano Woods

Sıva Altı Anahtar ve Priz Serisi Renk ve Çerçeve Seçenekleri



Grano Woods / Masif / Anahtar



Grano Woods / Ceviz / Anahtar



Grano Woods
Çerçeveler

Referans No	Ürün Adı (Mekanizma + Tuş/Kapak)	Kütudaki Adet	Kolideki Adet	Liste Fiyatı (TL)
400-XX0000-096	Tekli Çerçeve	24	240	178,26
400-XX0000-226	İkili Çerçeve	12	120	260,00
400-XX0000-227	Üçlü Çerçeve	12	120	320,87
400-XX0000-228	Dörtlü Çerçeve	12	120	416,52
400-XX0000-250	Beşli Çerçeve	12	120	467,13
400-XX0000-251	Altılı Çerçeve	12	120	546,17



Grano Woods
İkili Priz Çerçeveler

Referans No	Ürün Adı (Mekanizma + Tuş/Kapak)	Kütudaki Adet	Kolideki Adet	Liste Fiyatı (TL)
400-XX0000-266	İkili Priz Çerçeve	12	120	208,21

400-XX0000-096

XX - Çerçeve kodu karşılığı : 14 = Masif, 15 = Ceviz

Çoklu çerçeveler yatay ve dikey kullanıma uygundur.

Grano serisi, (Mekanizma + Tuş / Kapak) ve (Çerçeve) şeklinde 2 parça olarak satılmaktadır.

Sıva Üstü Nivo Serisi



Nivo

Sıva Üstü Anahtar ve Priz Serisi Renk ve Çerçeve Seçenekleri

Referans No	Ürün Adı(Mekanizma + Tuş/Kapak)	Kutudaki Adet	Kolideki Adet	Liste Fiyatı (TL)
-------------	---------------------------------	---------------	---------------	-------------------

Anahtar Grubu

402-010000-200	Anahtar	12	120	164,35
402-010000-202	Komütatör	12	120	216,52
402-010000-205	Light Anahtarı	12	120	165,22
402-010000-204	Kapı Otomatığı Anahtarı	12	120	165,22
402-010000-207	Zil Anahtarı	12	120	165,22
402-010000-209	Veavien	12	120	226,09
402-010000-254	Üçlü Anahtar	12	120	300,00

Priz Grubu

402-010000-217	Topraklı Priz	12	120	216,52
402-010000-218	Topraklı Priz (Çocuk Korumalı)	12	120	260,00
402-010000-243	Kapaklı Topraklı Priz (Çocuk Korumalı)	12	120	231,30
402-010000-249	Kapaklı Topraklı Priz	12	72	202,61
402-010000-907	İkili Topraklı Priz	12	72	386,96

TV - Uydu - Sat Prizleri

402-010000-231	Uydu Prizi (Tekli, F Tipi Konnektör, Sonlu)	12	120	206,96
----------------	---	----	-----	---------------

İletişim Priz Grubu

402-010000-221	Nümeris Telefon Prizi (1*RJ11-623K, 4 Kontaklı)	12	120	183,48
----------------	---	----	-----	---------------

Kombine Ürünler

402-010000-910	Anahtar + Topraklı Priz	12	72	369,57
402-010000-912	Komütatör + Topraklı Priz	12	72	404,35
402-010000-914	Anahtar + Kapaklı Topraklı Priz	12	72	386,96
402-010000-915	Komütatör + Kapaklı Topraklı Priz	12	72	421,74

2'li Topraklı Grup Prizler

Referans No

Ürün Adı

Kolideki Adet

Liste Fiyatı (TL)



700-000000-112	İkili Topraklı Priz Klemensli	72	335,00
700-000150-112	İkili Topraklı Priz 1,5mt	12	890,00
700-000300-112	İkili Topraklı Priz 3mt	12	978,00
700-000500-112	İkili Topraklı Priz 5mt	12	1.386,00

3'lü Topraklı Grup Prizler



700-000000-113	Üçlü Topraklı Priz Klemensli	60	455,00
700-000150-113	Üçlü Topraklı Priz 1,5mt	12	1.095,00
700-000300-113	Üçlü Topraklı Priz 3mt	12	1.050,00
700-000500-113	Üçlü Topraklı Priz 5mt	12	1.452,00

Anahtarlı



700-000000-123	Üçlü Topraklı Anahtarlı Priz Klemensli	48	1.010,00
700-000150-123	Üçlü Topraklı Anahtarlı Priz 1,5mt	15	1.434,00
700-000300-123	Üçlü Topraklı Anahtarlı Priz 3mt	15	1.590,00
700-000500-123	Üçlü Topraklı Anahtarlı Priz 5mt	12	1.884,00

4'lü Topraklı Grup Prizler



700-000000-114	Dörtlü Topraklı Priz Klemensli	42	565,00
700-000150-114	Dörtlü Topraklı Priz 1,5mt	15	1.150,00
700-000300-114	Dörtlü Topraklı Priz 3mt	15	1.116,00
700-000500-114	Dörtlü Topraklı Priz 5mt	12	1.512,00

Anahtarlı



700-000000-124	Dörtlü Topraklı Anahtarlı Priz Klemensli	40	1.120,00
700-000150-124	Dörtlü Topraklı Anahtarlı Priz 1,5mt	15	1.542,00
700-000300-124	Dörtlü Topraklı Anahtarlı Priz 3mt	15	1.692,00
700-000500-124	Dörtlü Topraklı Anahtarlı Priz 5mt	12	1.992,00

6'li Topraklı Grup Prizler



700-000000-116	Altılı Topraklı Priz Klemensli	36	795,00
700-000150-116	Altılı Topraklı Priz 1,5mt	15	1.128,00
700-000300-116	Altılı Topraklı Priz 3mt	15	1.278,00
700-000500-116	Altılı Topraklı Priz 5mt	12	1.656,00

Anahtarlı



700-000000-126	Altılı Topraklı Anahtarlı Priz Klemensli	32	1.352,00
700-000150-126	Altılı Topraklı Anahtarlı Priz 1,5mt	15	1.734,00
700-000300-126	Altılı Topraklı Anahtarlı Priz 3mt	15	1.884,00
700-000500-126	Altılı Topraklı Anahtarlı Priz 5mt	12	2.190,00

**2'li Çocuk Korumalı
Topraklı Grup Prizler**

Referans No

Ürün Adı

Kolideki Adet

Liste Fiyatı (TL)



700-000000-312	İkili Çoc.Kor Topraklı Priz Klemensli	72	341,00
700-000150-312	İkili Çoc.Kor Topraklı Priz 1,5mt	12	726,00
700-000300-312	İkili Çoc.Kor Topraklı Priz 3mt	12	996,00
700-000500-312	İkili Çoc.Kor Topraklı Priz 5mt	12	1.410,00

**3'lü Çocuk Korumalı
Topraklı Grup Prizler**

700-000000-313	Üçlü Çoc.Kor Topraklı Priz Klemensli	60	461,00
700-000150-313	Üçlü Çoc.Kor Topraklı Priz 1,5mt	12	828,00
700-000300-313	Üçlü Çoc.Kor Topraklı Priz 3mt	12	1.080,00
700-000500-313	Üçlü Çoc.Kor Topraklı Priz 5mt	12	1.488,00

Anahtarlı

700-000000-323	Üçlü Çoc.Kor Topraklı Anahtarlı Priz Klemensli	48	1.035,00
700-000150-323	Üçlü Çoc.Kor Topraklı Anahtarlı Priz 1,5mt	15	1.440,00
700-000300-323	Üçlü Çoc.Kor Topraklı Anahtarlı Priz 3mt	15	1.620,00
700-000500-323	Üçlü Çoc.Kor Topraklı Anahtarlı Priz 5mt	12	1.890,00

**4'lü Çocuk Korumalı
Topraklı Grup Prizler**

700-000000-314	Dörtlü Çoc.Kor Topraklı Priz Klemensli	42	575,00
700-000150-314	Dörtlü Çoc.Kor Topraklı Priz 1,5mt	15	936,00
700-000300-314	Dörtlü Çoc.Kor Topraklı Priz 3mt	15	1.158,00
700-000500-314	Dörtlü Çoc.Kor Topraklı Priz 5mt	12	1.548,00

Anahtarlı

700-000000-324	Dörtlü Çoc.Kor Topraklı Anahtarlı Priz Klemensli	40	1.145,00
700-000150-324	Dörtlü Çoc.Kor Topraklı Anahtarlı Priz 1,5mt	15	1.548,00
700-000300-324	Dörtlü Çoc.Kor Topraklı Anahtarlı Priz 3mt	15	1.698,00
700-000500-324	Dörtlü Çoc.Kor Topraklı Anahtarlı Priz 5mt	12	1.998,00

**6'lı Çocuk Korumalı
Topraklı Grup Prizler**

700-000000-316	Altılı Çoc.Kor Topraklı Priz Klemensli	36	805,00
700-000150-316	Altılı Çoc.Kor Topraklı Priz 1,5mt	15	1.134,00
700-000300-316	Altılı Çoc.Kor Topraklı Priz 3mt	15	1.308,00
700-000500-316	Altılı Çoc.Kor Topraklı Priz 5mt	12	1.704,00

Anahtarlı

700-000000-326	Altılı Çoc.Kor Topraklı Anahtarlı Priz Klemensli	32	1.375,00
700-000150-326	Altılı Çoc.Kor Topraklı Anahtarlı Priz 1,5mt	15	1.746,00
700-000300-326	Altılı Çoc.Kor Topraklı Anahtarlı Priz 3mt	15	1.896,00
700-000500-326	Altılı Çoc.Kor Topraklı Anahtarlı Priz 5mt	12	2.196,00

SIVA ALTI SİGORTA KUTUSU

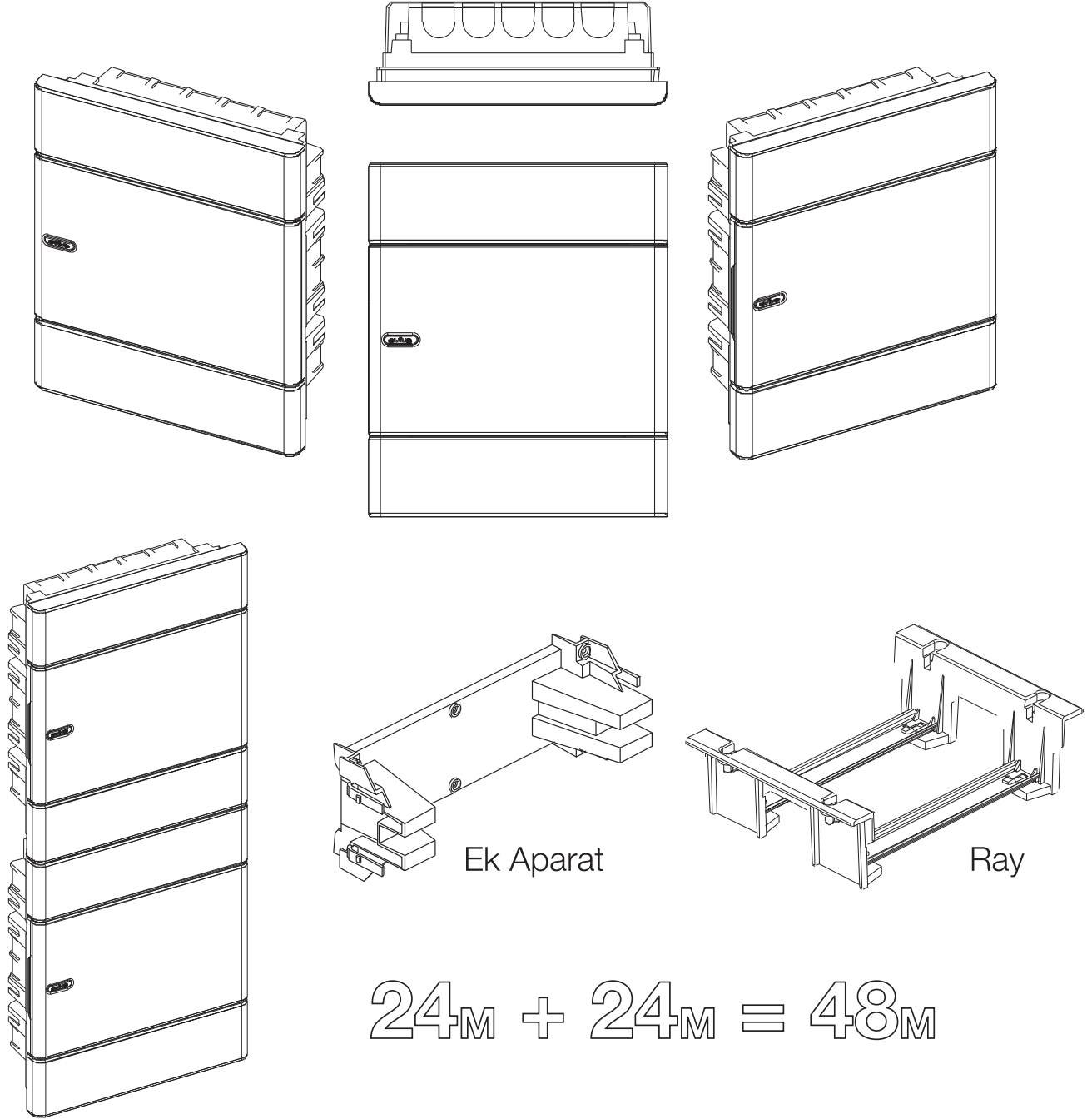

Halogen Free

Termoplast

+60° C -20° C

IP40

SIVA ÜSTÜ SİGORTA KUTUSU

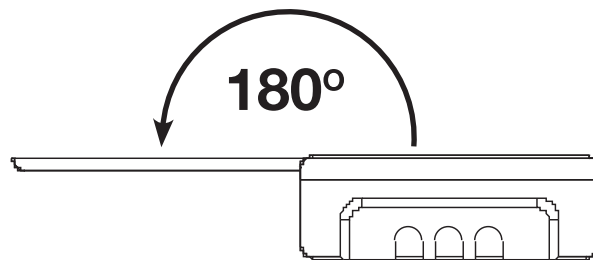
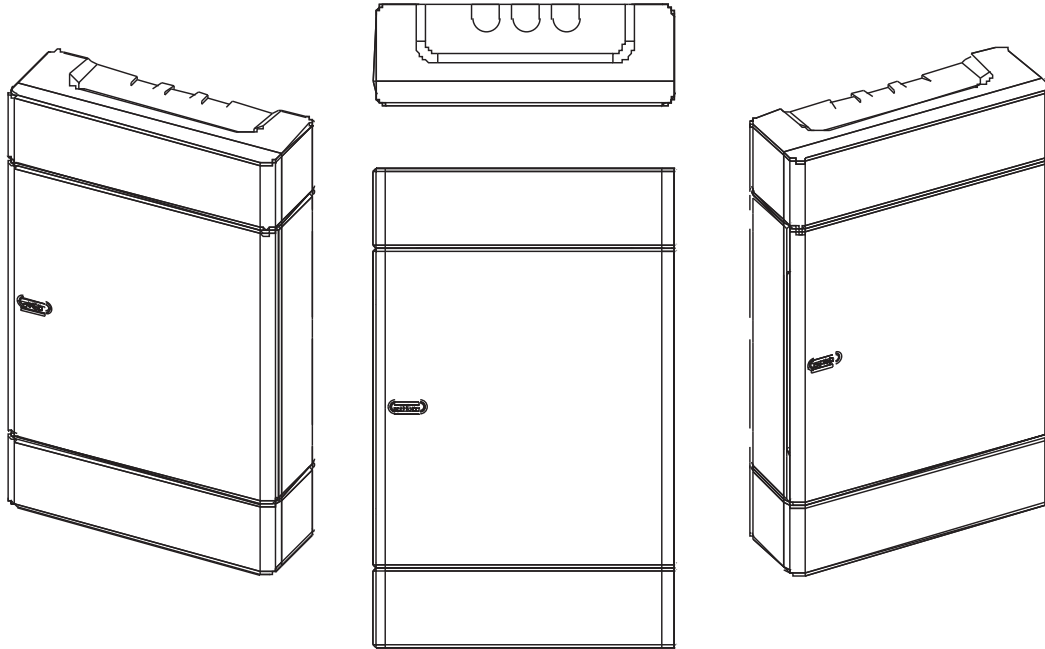

Halogen Free

Termoplast

+60° C -20° C

IP40

Sigorta Kutuları Sıva Altı



Sıva Altı Sigorta Kutuları

Referans No

Ürün Adı

Kolideki Adet

Liste Fiyatı (TL)

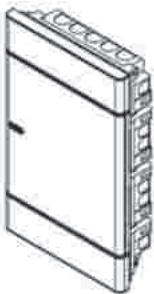

330-010200-004	4'lü Sıva Altı Sigorta Kutusu	30	569,57
330-010200-006	6'lı Sıva Altı Sigorta Kutusu	24	786,96
330-010200-008	8'li Sıva Altı Sigorta Kutusu	20	932,17
330-010200-012	12'li Sıva Altı Sigorta Kutusu	16	1.177,39
330-010200-018	18'li Sıva Altı Sigorta Kutusu	12	1.564,35
330-010200-024	24'lü Sıva Altı Sigorta Kutusu	8	2.086,09
330-010200-036	36'lı Sıva Altı Sigorta Kutusu	5	2.878,26
330-010200-048	48'li Sıva Altı Sigorta Kutusu	1	3.464,35
330-010200-072	72'li Sıva Altı Sigorta Kutusu	1	5.180,87

Sigorta Kutuları Sıva Üstü



4'lü Sıva Üstü,
Sigorta Kutusu



6'lı Sıva Üstü,
Sigorta Kutusu



8'li Sıva Üstü,
Sigorta Kutusu



12'li Sıva Üstü,
Sigorta Kutusu



18'li Sıva Üstü,
Sigorta Kutusu



24'lü Sıva Üstü,
Sigorta Kutusu



36'lı Sıva Üstü,
Sigorta Kutusu

Sıva Üstü Sigorta Kutuları

Referans No

Ürün Adı

Kolideki Adet

Liste Fiyatı (TL)



330-010100-004	4'lü Sıva Üstü Sigorta Kutusu	30	569,57
330-010100-006	6'lı Sıva Üstü Sigorta Kutusu	24	786,96
330-010100-008	8'li Sıva Üstü Sigorta Kutusu	20	932,17
330-010100-012	12'li Sıva Üstü Sigorta Kutusu	16	1.177,39
330-010100-018	18'li Sıva Üstü Sigorta Kutusu	12	1.564,35
330-010100-024	24'lü Sıva Üstü Sigorta Kutusu	8	2.000,87
330-010100-036	36'lı Sıva Üstü Sigorta Kutusu	5	2.652,17

Aksesuar Grubu



701-000000-003



701-000000-001



701-000000-004



701-000000-002



701-000000-005



701-000000-006

Referans No	Ürün Adı	Kutudaki Adet	Kolideki Adet	Liste Fiyatı (TL)
701-000000-001	Dişi Fiş Topraklı	50	400	160,87
701-000000-002	Erkek Fiş Topraklı	40	400	156,52
701-000000-003	Kulplu Fiş Topraklı		400	154,78
701-000000-004	Monoblok Fiş Topraklı	40	400	140,00
701-000000-006	2'li Golyad	12	72	319,13
701-000000-005	3'lü Golyad	12	96	500,00

Sık Yapılan Montaj Hataları

Mekanizma Karkas Çoklu Montaj

İki yada daha fazla mekanizmanın monte edildiği durumlarda mekanizma üzerinde yer alan geçiş tırnakları birbirine doğru şekilde hizalanarak aşağıda belirtilen şekilde, ölçülere dikkat ederek zemine sabitlenmelidir.

Karkaslar aşağı yukarı gelecek şekilde montajlanmamalı. Aynı hizada olmalı.

Karkas üstüste binecek şekilde montajlanmamalı.

Karkaslar birbirinden ayrı şekilde montajlanmamalı.

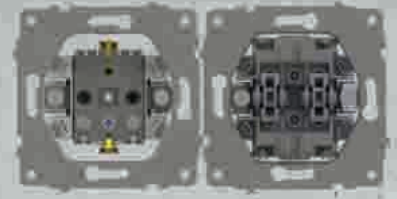
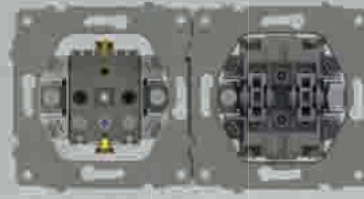
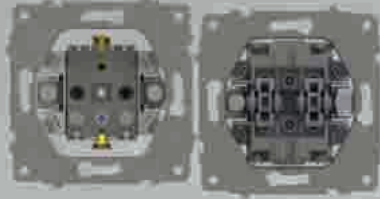

Buat Duvar Montaj Ölçüsü

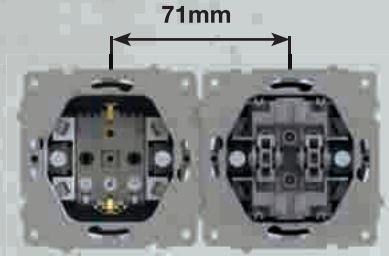
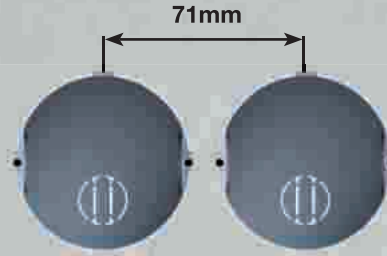
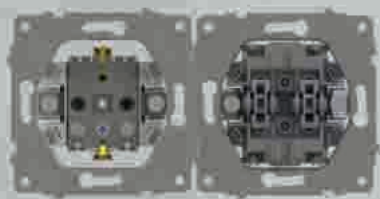

Vavien Anahtarı

Kırmızı oklar ile belirtilen bağlantı en sık rastlanan bağlantı hatasıdır. Vavien Anahtarı bağlantı şekilleri firmalar arasında değişiklik göstermektedir. Bizim ürünlerimizde aşağıda belirtilen bağlantı şekline göre veya modül üzerinde bulunan bağlantı etiketlerindeki şemalara uyarak bağlantı yapılmalıdır.

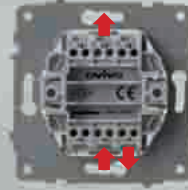
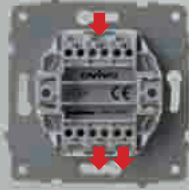



SANAL POS İLE

E-Tahsilat Hızlı Ödeme Farkını Yaşayın

tahsilat.ovivoelektrik.com.tr

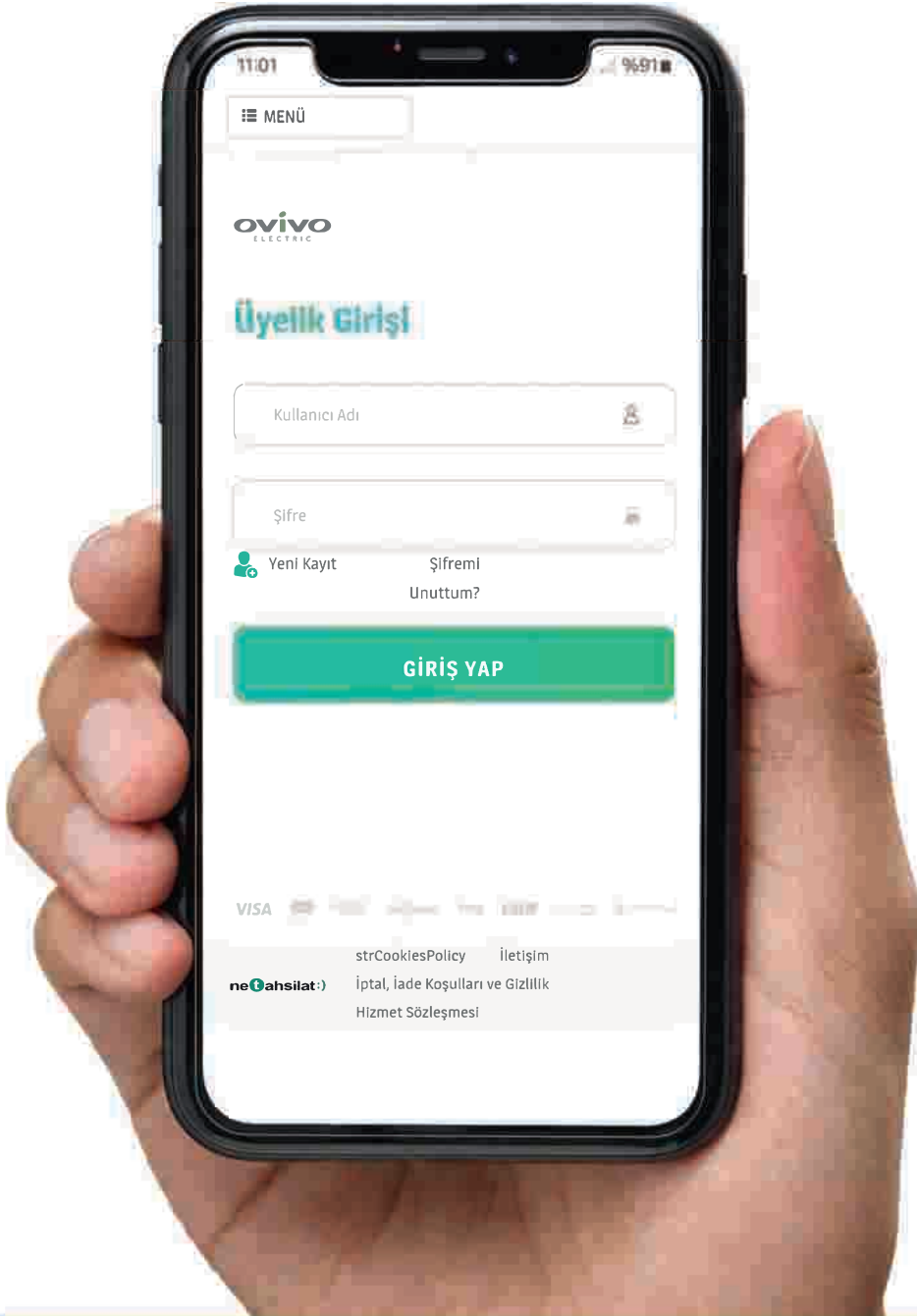

Retahsilat altyapısı ve yazılımın uluslararası güvenlik standardı olan PCI DSS standardındadır.

Kredi kartı bilgilerini güvenli için 128 Bit SSL kullanılmaktadır.

Ödeme ve tahsilat işlemleri 3D secure güvencesiyle gerçekleştirilmektedir.

Yazılımın çalıştığı donanımın 3 katmanlı güvenlik sistemleriyle korunmakta ve 5 katmanlı yedekleme yapılmaktadır.



2025-1 (Güncel)
FİYAT LİSTESİ